

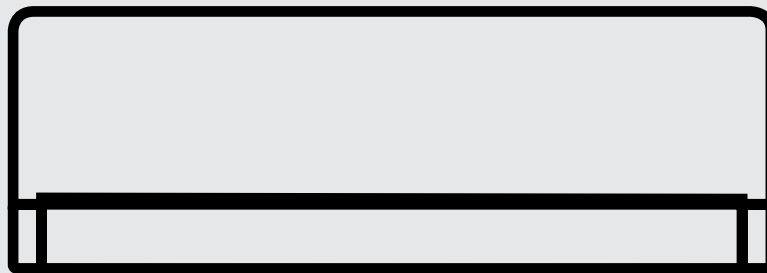

ELL



GB	USER MANUAL	01
DE	BEDIENUNGSANLEITUNG	54
FIN	KÄYTTÖOHJE	107

Heat pump & Air conditioner



ELL Front

Warning notices: Before using this product, please read this manual carefully and keep it for future reference.

The design and specifications are subject to change without prior notice for product improvement.

Consult with your dealer or manufacturer for details.

The diagram above is just for reference. Please take the appearance of the actual product as the standard.

Thank you for choosing ELL!



You have chosen a new generation of indoor climate.

ELL is good climate with good looks. Combining aesthetics and efficiency, ELL Front ensures a comfortable indoor climate regardless of the temperature outside. The high tech and innovative design is suitable for the Nordic climate and it ensures longevity, high performance and stylishness.

Before using your new ELL product, please read this manual thoroughly to ensure that you know how to operate the features and functions that your new appliance offers in a safe way.

Visit www.ell-brand.com for current complaint and warranty provisions.

CONTENTS

THANK YOU FOR CHOOSING ELL!	01
OPERATION INSTRUCTIONS	02
Indoor Unit Display	02
Remote Control Operation.....	08
CARE AND MAINTENANCE	17
TROUBLESHOOTING	19
SAFETY PRECAUTIONS	22
PRODUCT OVERVIEW	26
PRODUCT INSTALLATION	27
Install Your Indoor Unit.....	29
Install Your Outdoor Unit	39
Refrigent Piping Connection	44
Air Evacuation	48
Electrical And Gas Leak Checks.....	50
Test Run	51
Packing And Unpacking The Unit.....	52
DISPOSAL AND RECYCLING	53

OPERATION INSTRUCTIONS

Indoor Unit Display

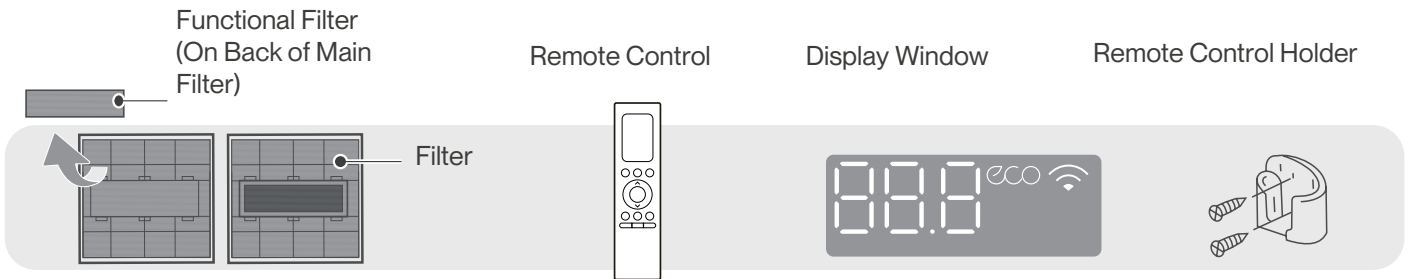
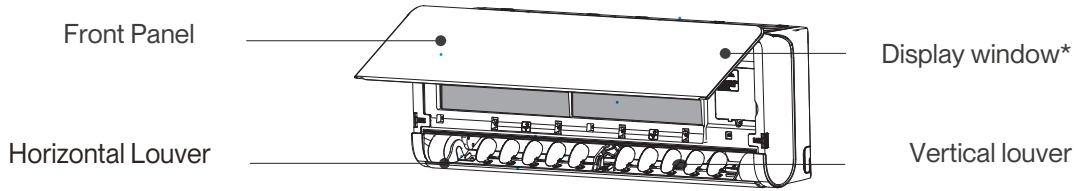

Display Code	Display Code Meanings
88.8	Displays temperature, operation feature and Error codes.
eco	When ECO function is activated.
📶	When Wireless Control feature is activated. (WIFI)
01 (for 3s when)	TIMER ON is set (if the unit is OFF, 01 remains on when TIMER ON is set). FRESH, SWING, TURBO , ECO, BREEZE AWAY, CASCADE or SILENCE feature is turned on.
0F (for 3s when)	TIMER OFF is set. FRESH, SWING, TURBO , ECO, BREEZE AWAY, CASCADE or SILENCE feature is turned off.
CL	When Active Clean feature is turned on.
df	When defrosting. (Frost protection)
FP	When 8 C (46 F) heating feature is turned on.

Operating Temperature

When your air conditioner is used outside of the following temperature ranges, certain safety protection features may activate and cause the unit to disable.

Inverter Split Type

	COOL Mode	HEAT Mode	DRY Mode
Room Temp.	16°C~32°C(60°F~90°F)	0°C~30°C(32°F~86°F)	10°C~32°C(50°F~90°F)
Outdoor Temp.	-25°C~50°C(5°F~122°F) For models with low temp. cooling systems.	-25°C~24°C(5°F~75°F)	0°C~50°C(32°F~122°F)

FOR OUTDOOR UNITS WITH AUXILIARY ELECTRIC HEATER

When outside temperature is below 0°C (32°F), we strongly recommend keeping the unit plugged in at all time to ensure smooth ongoing performance.

To further optimize the performance of your unit, do the following:

- Keep doors and windows closed.
- Limit energy usage by using TIMER ON and TIMER OFF functions.
- Do not block air inlets or outlets.
- Regularly inspect and clean air filters.

More features

Auto-Restart

If the unit loses power, it will automatically restart with the prior settings once power has been restored.

Wireless Control (WIFI)

Wireless control allows you to control your air conditioner using your mobile phone and a wireless connection.

For the USB device access, replacement, maintenance operations must be carried out by professional staff.

Active Clean function

- The Active Clean Technology washes away dust when it adheres to the heat exchanger by automatically freezing and then rapidly thawing the frost. A “pi-pi” sound will be heard.
The Active clean operation is used to produce more condensed water to improve the cleaning effect, and the cold air will blow out. After cleaning, the internal wind wheel then keeps operating with hot air to blow-dry the evaporator, thus keeping the inside clean.
- When this function is turned on, the indoor unit display window appears “CL ” , after 20 to 130 minutes, the unit will turn off automatically and cancel Active Clean function.
- For some units, the system will start high-temperature cleaning process, and the temperature of air outlet is very high.
Please keep away from it. And this would lead to the rising of the room temperature .

Low Ambient Heating

The advanced inverter technology to withstand the most extreme weather conditions. You can enjoy comfortable and heating air even when the outdoor temperature is as low as -30°C(-22°F).

Low Ambient Cooling

With low ambient cooling function, the outdoor fan speed can be changed according to the condenser temperature and AC can run smoothly under the temperature as low as -15°C(5°F).

Air Fresh function

The ion generator is energized and will help to purify the air in the room.

Louver Angle Memory

When turning on your unit, the louver will automatically resume its former angle.

Refrigerant Leakage Detection

The indoor unit will automatically display “ELOC” when it detects refrigerant leakage.

Breeze Away Operation

- Press the Breeze Away button on the remote control to activate the avoiding direct air blowing on the body.
- Under Breeze Away operation, the system will adjust the louver angles and fan speed automatically. You can also choose the fan speed by remote controller.
- Under Breeze Away operation, the louver moves as shown below:

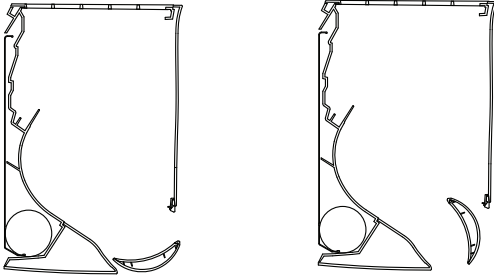

Upward Breeze Away

Downward Breeze Away

NOTE: This feature is only available under COOL, Dry or Fan mode.

Cascade Operation

- Press the Cascade button on the remote control to activate Cascade feature.
- With the newly improved volute casing design, the air duct can rotate 180 degree, which brings faster and stronger cooling effect. And the whole room can be cool quickly and evenly.
- The system will adjust the louver angles and fan speed automatically. You can also choose the fan speed by remote controller.
- This feature is only available under COOL or Fan mode.
- Under Cascade operation, the louver moves as shown below:

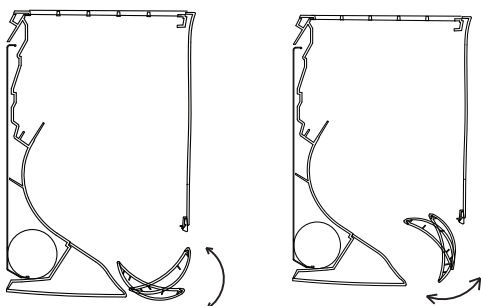

Upward Cascade

Downward Cascade

Sleep Operation

The SLEEP function is used to decrease energy use while you sleep (and don't need the same temperature settings to stay comfortable).

Press the **SLEEP** button on remote control when in COOL mode, the unit will increase the temperature by 1°C (2°F) after 1 hour, and will increase an additional 1°C (2°F) after another hour.

When in HEAT mode, the unit will decrease the temperature by 1°C (2°F) after 1 hour, and will decrease an additional 1°C (2°F) after another hour.

The sleep feature will stop after 8 hours and the system will keep running with final situation.

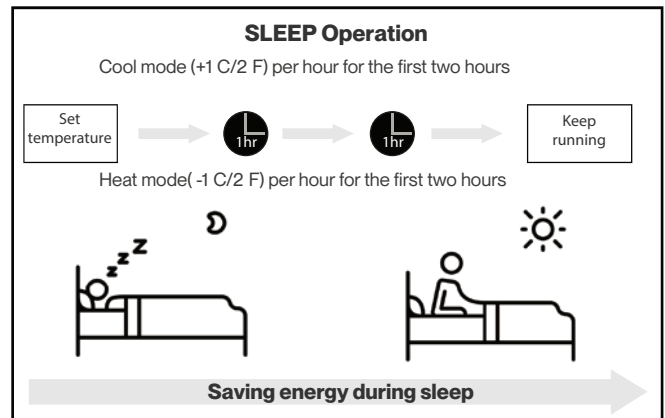

Setting Angle of Air Flow

NOTE: Setting angle of air flow (Remote control)

While the unit is on, use the SWING button on the remote control to set the direction (vertical/horizontal angle) of airflow. Please refer to the Remote Control operation for details.

NOTE ON LOUVER ANGLES

Do not set louver at too vertical an angle for long periods of time when using COOL or DRY mode. It would be condense the water on the louver blade, which will drop on your floor or furnishings.

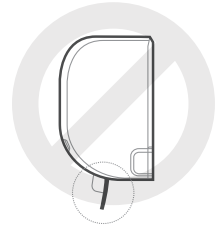

Setting the louver at too small an angle when using COOL or HEAT mode, can reduce the performance of the AC due to restricted air flow.

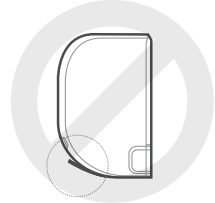

According to the relative standards requirement, please sets the vertical air flow louver to its maximum angle under heating capacity test.

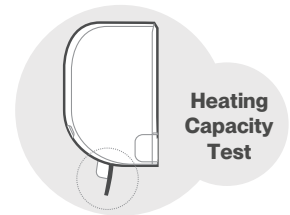

NOTE

Do not move louver by hand. This will cause the louver to become out of sync. If this occurs, turn off the unit and unplug it for a few seconds, then restart the unit. This will reset the louver.

CAUTION

Do not put your fingers in or near the blower and suction side of the unit. The high-speed fan inside the unit may cause injury.

Manual Operation (without remote)

CAUTION: For product use

The manual button is intended for testing purposes and emergency operation only. Please do not use this function unless the remote control is lost and it is absolutely necessary. To restore regular operation, use the remote control to activate the unit. Unit must be turned off before manual operation.

To operate your unit manually:

- Press down the buttons on both side of the panel ,then lift the panel up until it clicks.
- Locate the **MANUAL CONTROL button** on the right-hand side of the display box.
- Press the **MANUAL CONTROL button** one time to activate FORCED AUTO mode.
- Press the **MANUAL CONTROL button** again to activate FORCED COOLING mode.
- Press the **MANUAL CONTROL button** a third time to turn the unit off.
- Close the front panel.

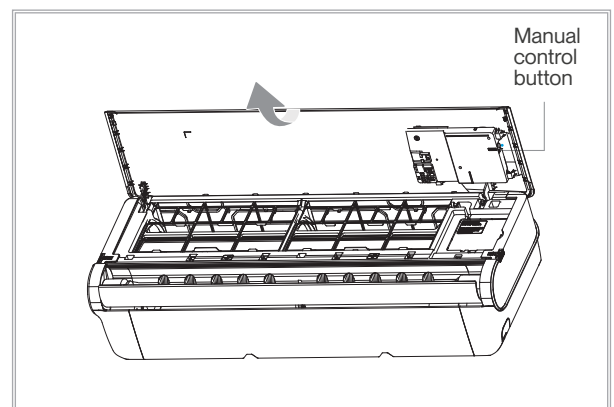
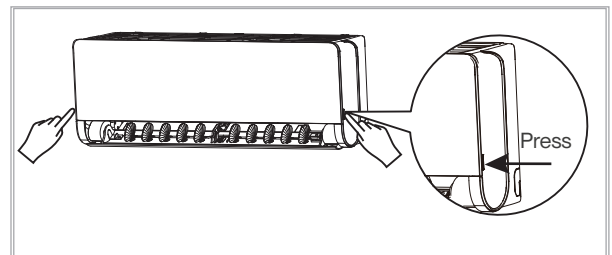

Remote Control Operation

Model	RG10X1(G2HS)/BGEF
Rated Voltage	3.0V(Dry batteries R03/LR03 × 2)
Signal Receiving Range	8m
Environment	-5°C-60°C(23°F-140°F)

Quick Start Guide

1 FIT BATTERIES

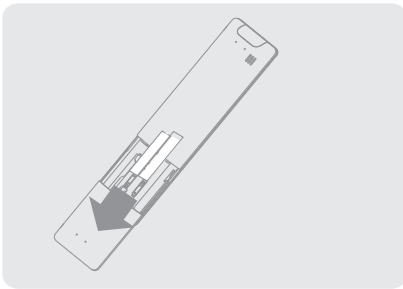

2 SELECT MODE

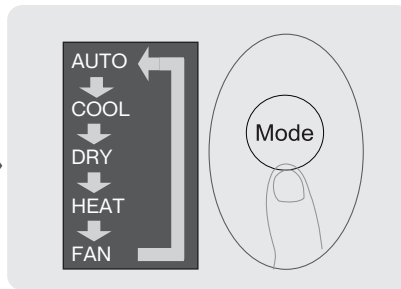

3 SELECT TEMPERATURE

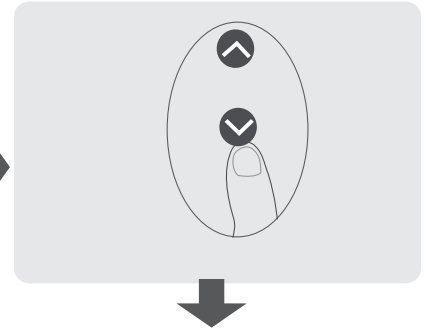

6 PRESS POWER BUTTON

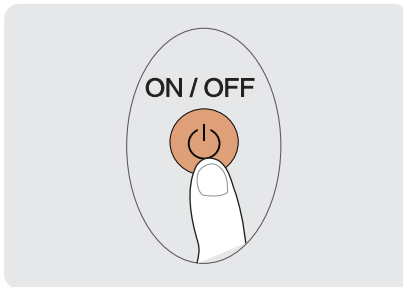

5 POINT REMOTE TOWARD UNIT

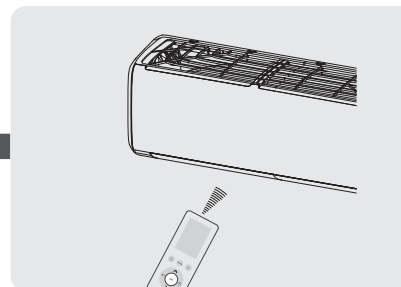

4 SELECT FAN SPEED

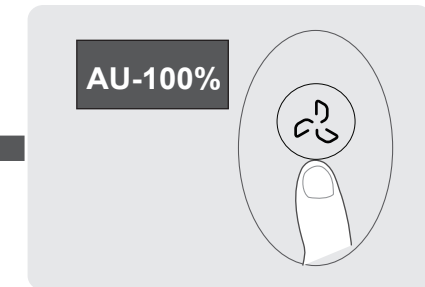

NOT SURE WHAT A FUNCTION DOES?

Refer to the How to Use Basic Functions and How to Use Advanced Functions sections of this manual for a detailed description of how to use your air conditioner.

SPECIAL NOTE

- Button designs on your unit may differ slightly from the example shown.
- If the indoor unit does not have a particular function, pressing that function's button on the remote control will have no effect.

Handling the Remote Controller

Inserting and Replacing Batteries

Your air conditioning unit may come with two batteries. Put the batteries in the remote control before use.

1. Slide the back cover from the remote control downward, exposing the battery compartment.
2. Insert the batteries, paying attention to match up the (+) and (-) ends of the batteries with the symbols inside the battery compartment. Slide the battery cover back into place.

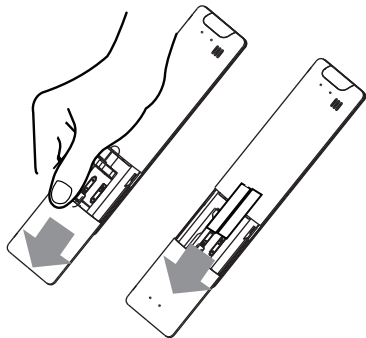

BATTERY NOTES

For optimum product performance:

- Do not mix old and new batteries, or batteries of different types.
- Do not leave batteries in the remote control if you don't plan on using the device for more than 2 months.

BATTERY DISPOSAL

Do not dispose of batteries as unsorted municipal waste. Refer to local laws for proper disposal of batteries.

TIPS FOR USING REMOTE CONTROL

- The remote control must be used within 8 meters of the unit.
- The unit will beep when remote signal is received.
- Curtains, other materials and direct sunlight can interfere with the infrared signal receiver.
- Remove batteries if the remote will not be used more than 2 months.









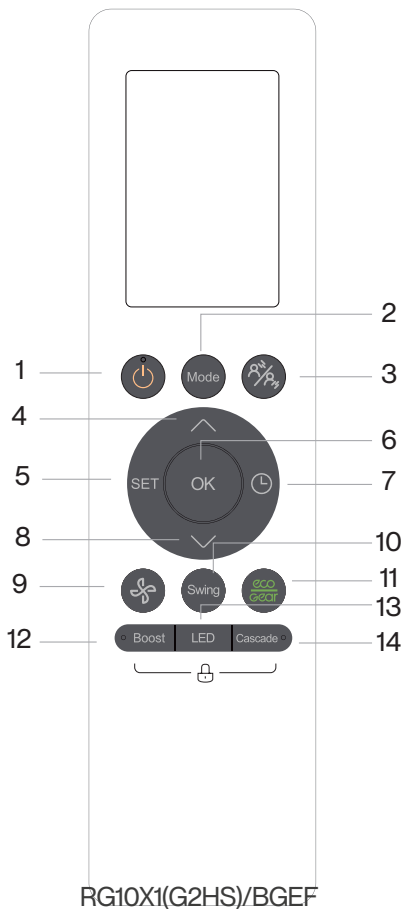











NOTES FOR USING REMOTE CONTROL

This equipment has been tested and found to comply with the limits for a Class B digital device, pursuant to part 15 of the FCC Rules. These limits are designed to provide reasonable protection against harmful interference in a residential installation. This equipment generates, uses and can radiate radio frequency energy and, if not installed and used in accordance with the instructions, may cause harmful interference to radio communications. However, there is no guarantee that interference will not occur in a particular installation. If this equipment does cause harmful interference to radio or television reception, which can be determined by turning the equipment off and on, the user is encouraged to try to correct the interference by one or more of the following measures:

- Reorient or relocate the receiving antenna.
- Increase the separation between the equipment and receiver.
- Connect the equipment into an outlet on a circuit different from that to which the receiver is connected.
- Consult the dealer or an experienced radio/TV technician for help.
- Changes or modifications not approved by the party responsible for compliance could void user's authority to operate the equipment.

Buttons and Functions



Description	
No.1	 ON/OFF Turn the unit on or off.
No.2	 MODE Auto > Cool > Dry > Heat > Fan
No.3	 BREEZE AWAY Use to select wind flow away from people feature.
No.4	 TEMP. Increases temperature in 0.5°C (1°F) increments. Max. temperature is 30°C (86°F). (Press together  &  buttons at the same time for 3 seconds will alternate the temperature display between the °C & °F).
No.5	 SET Active clean> Fresh >Sleep >Follow Me > AP mode (WIFI)
No.6	 OK Use to confirm the selected functions
No.7	 TIMER Set timer to turn unit on or off
No.8	 TEMP. Decreases temperature in 0.5°C (1°F) increments. Min. temperature is 16°C (60°F)
No.9	 FAN SPEED AU > 20% > 40% > 60% > 80% > 100% Press the TEMP  or  button to increase/ decrease the fan speed.
No.10	 SWING Starts and stops the horizontal louver movement. Hold down for 2 seconds to initiate vertical louver auto swing feature.
No.11	 ECO/GEAR ECO > GEAR(75%) > GEAR(50%) > Previous setting mode > ECO
No.12	 BOOST Reach desired temperature in shortest possible time.
No.13	 LED Turns LED display & air conditioner buzzer on and off
No.14	 CASCADE Enables the whole room to be cool quickly and evenly.
No.15	LOCK  —  —  Press together these two buttons simultaneously for 5 seconds to lock the keyboard. Press together these two buttons for 2 seconds to unlock the keyboard.

Remote Screen Indicators

Information are displayed when the remote controller is power up.

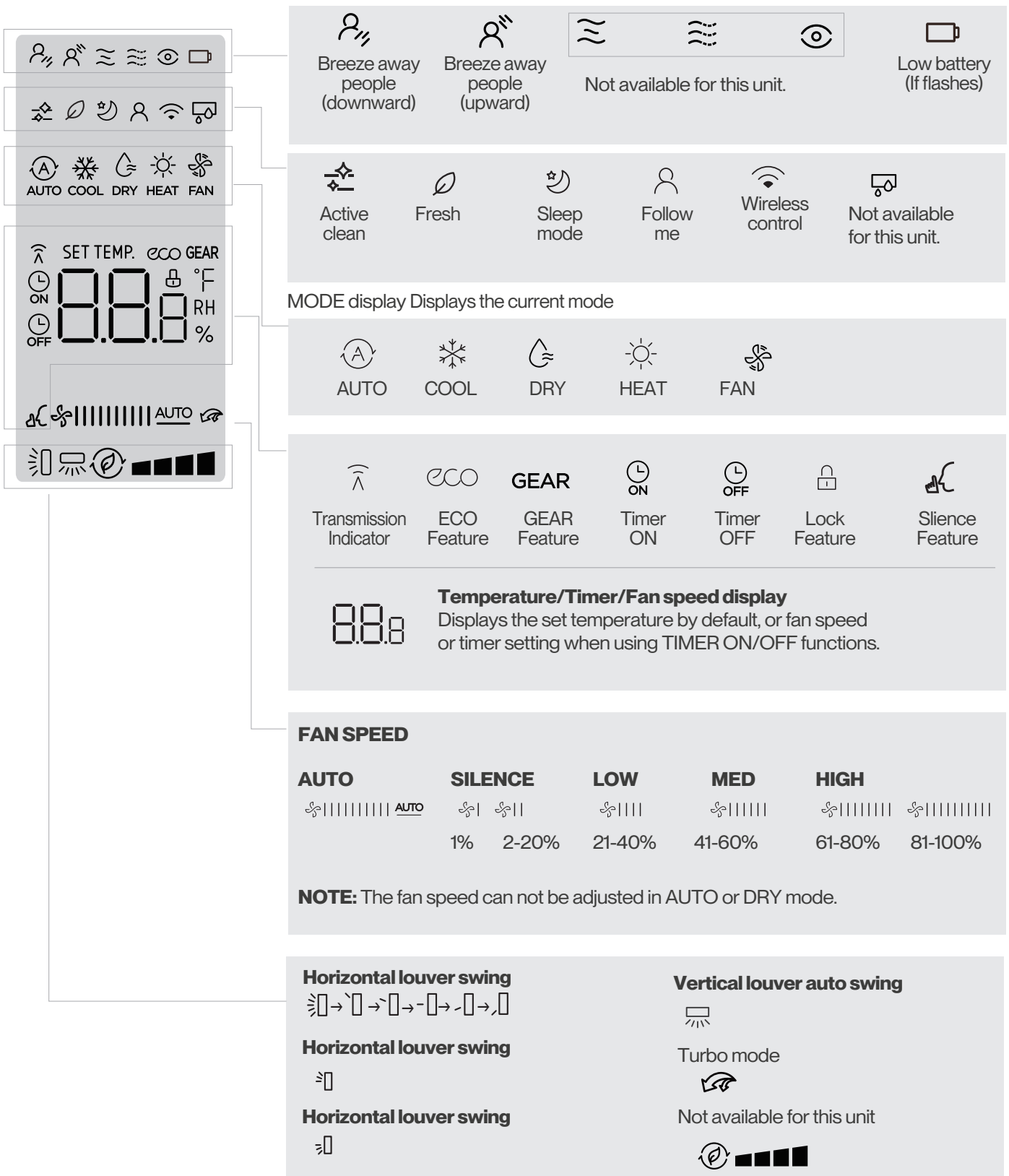

NOTE

All indicators shown in the figure are for the purpose of clear presentation. But during the actual operation, only the relative function signs are shown on the display window.

How to Use Basic Functions

NOTE

Before operation, please ensure the unit is plugged in and power is available.

AUTO Mode

Select AUTO mode



Set your desired temperature



Turn on the air conditioner



NOTE:

1. In AUTO mode, the unit will automatically select the COOL, FAN, or HEAT function based on the set temperature.
2. In AUTO mode, fan speed can not be set.

COOL or HEAT Mode

Select COOL/HEAT mode

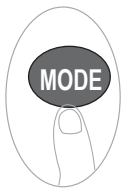

Set the temperature

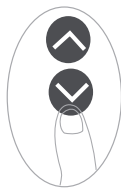

Set the fan speed



Turn on the air conditioner



DRY Mode

Select DRY mode

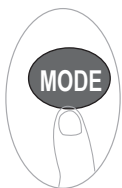

Set your desired temperature

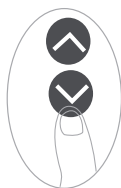

Turn on the air conditioner



NOTE: In DRY mode, fan speed can not be set since it has already been automatically controlled.

FAN Mode

Select FAN mode

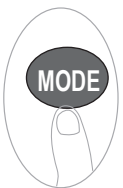

Set the fan speed



Turn on the air conditioner



NOTE: In FAN mode, you can't set the temperature. As a result, no temperature displays in remote screen.

Setting the TIMER

TIMER ON/OFF - Set the amount of time after which the unit will automatically turn on/off.

TIMER ON setting

Press TIMER button to initiate the ON time sequence.



Press Temp. up or down button for multiple times to set the desired time to turn on the unit.

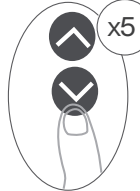

Point remote to unit and wait 1sec, the TIMER ON will be activated.



TIMER OFF setting

Press TIMER button to initiate the OFF time sequence.



Press Temp. up or down button for multiple times to set the desired time to turn off the unit.

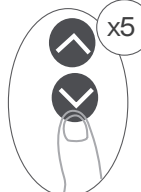

Point remote to unit and wait 1sec, the TIMER OFF will be activated.



NOTE:

1. When setting the TIMER ON or TIMER OFF, the time will increase by 30 minutes increments with each press, up to 10 hours. After 10 hours and up to 24, it will increase in 1 hour increments. (For example, press 5 times to get 2.5h, and press 10 times to get 5h,) The timer will revert to 0.0 after 24.
2. Cancel either function by setting its timer to 0.0h.

TIMER ON & OFF setting(example)

Keep in mind that the time periods you set for both functions refer to hours after the current time.

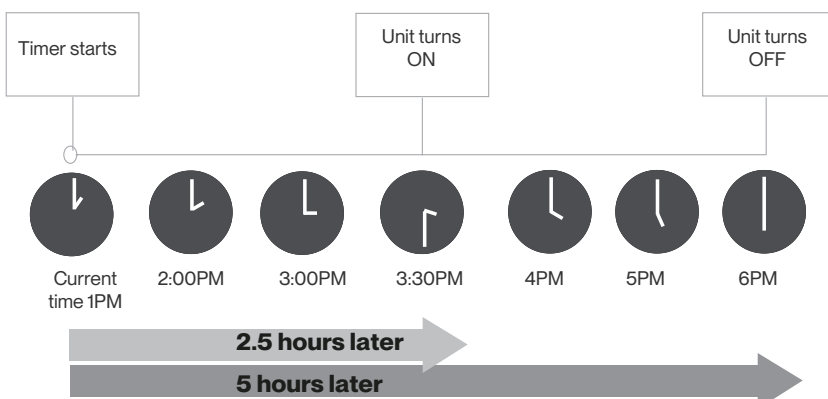
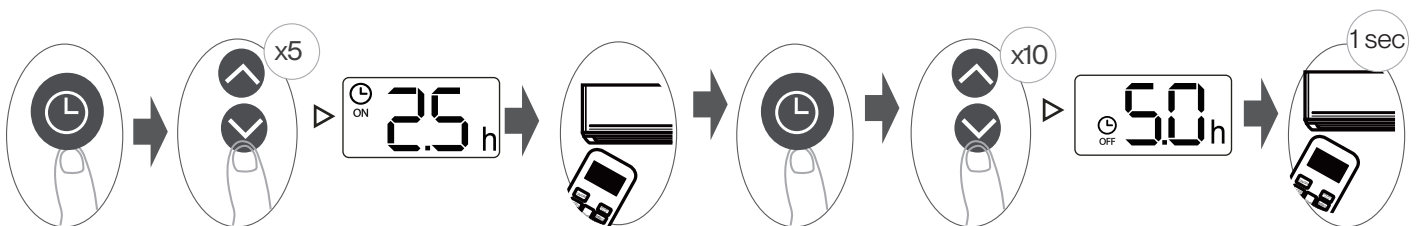

Example: If current timer is 1:00PM, to set the timer as above steps, the unit will turn on 2.5h later (3:30PM) and turn off at 6:00PM.

How to Use Advanced Functions

Swing function

Press Swing button

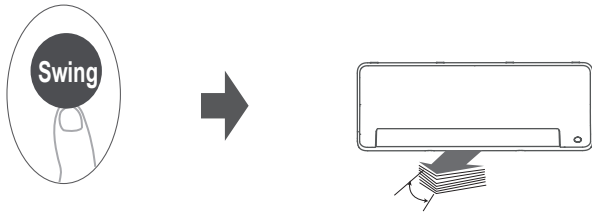

The horizontal louver will swing up and down automatically when pressing Swing button. Press again to make it stop.

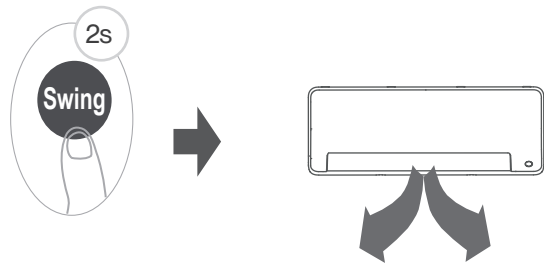

Keep pressing this button more than 2 seconds, the vertical louver swing function is activated.

Airflow direction

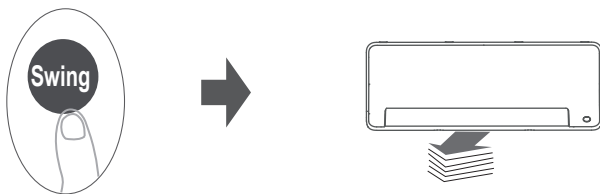

If continue to press the SWING button, five different airflow directions can be set. The louver can be move at a certain range each time you press the button. Press the button until the direction you prefer is reached.

NOTE: When the unit is off, press and hold MODE and SWING buttons together for one second, the louver will open for a certain angle, which makes it very convenient for cleaning. Press and hold MODE and SWING buttons together for one second to reset the louver.

LED DISPLAY

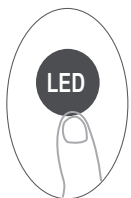

Press this button to turn on and turn off the display on the indoor unit.



Press this button more than 10 seconds.

Keep pressing this button more than 5 seconds, the indoor unit will display the actual room temperature. Press more than 5 seconds again will revert back to display the setting temperature.

Boost Function

Press Boost button

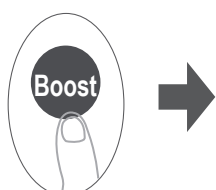

When you select Boost feature in COOL mode, the unit will blow cool air with strongest wind setting to jump-start the cooling process.

When you select Boost feature in HEAT mode, the unit will blow heat air with strongest wind setting to jump-start the heating process. For units with Electric heat elements, the Electric HEATER will activate and jump-start the heating process.

ECO/GEAR function



Press this button to enter the energy efficient mode in a sequence of following:
ECO → GEAR (75%) → GEAR (50%) → Previous setting mode → ECO.....
Note: This function is only available under COOL mode.

ECO operation:

Under cooling mode, press this button, the remote controller will adjust the temperature automatically to 24°C/75°F, fan speed of Auto to save energy (only when the set temperature is less than 24°C/75°F). If the set temperature is above 24°C/75°F, press the ECO button, the fan speed will change to Auto, the set temperature will remain unchanged.

NOTE: Pressing the ECO button, or modifying the mode or adjusting the set temperature to less than 24°C/75°F will stop ECO operation. Under ECO operation, the set temperature should be 24°C/75°F or above, it may result in insufficient cooling. If you feel uncomfortable, just press the ECO button again to stop it.

GEAR operation:

Press the ECO/GEAR button to enter the GEAR operation as following:
75% (up to 75% electrical energy consumption) → 50% (up to 50% electrical energy consumption) → Previous setting mode.

Silence function



Keep pressing Fan button for more than 2 seconds to activate/disable Silence function.

Due to low frequency operation of compressor, it may result in insufficient cooling and heating capacity. Press ON/OFF, Mode, Sleep, Boost or Clean button while operating will cancel silence function.

FP function (Frost protection)

Press this button 2 times during one second under HEAT Mode with setting temperature of 16°C/60°F to activate the FP function.



The unit will operate at high fan speed (while compressor on) with temperature automatically set to 8°C/46°F.

Cascade function



Press this button to adjust activate Cascade feature in a sequence of following:
Upward Cascade (☒) → Downward Cascade (☑) → Cancel Cascade feature
This feature enables the whole room to be cool quickly and evenly.
The system will adjust the louver angles and fan speed automatically. You can also choose the fan speed by remote controller.

Note: This function is only available under COOL or Fan mode.

Breeze Away Function



Press this button to adjust the breeze away from people in a sequence of following: Upward Breeze away from people (⤴) → Downward Breeze away from people (⤵) → Cancel Breeze away feature. This feature avoids direct air flow blowing on the body and makes you feel indulging in silky coolness.

Note: This function is only available under COOL, Dry or Fan mode.

SET function

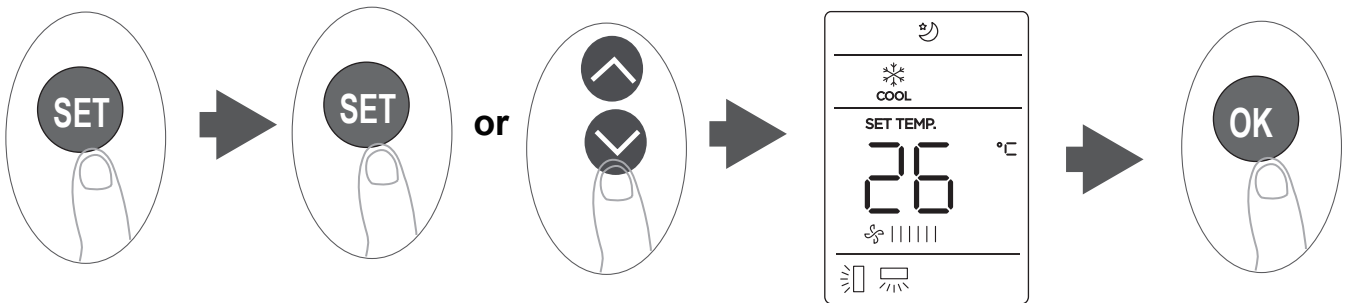

- Press the SET button to enter the function setting, then press SET button or TEMP \blacktriangledown or TEMP \blacktriangle button to select the desired function. The selected symbol will flash on the display area, press the OK button to confirm.
- To cancel the selected function, just perform the same procedures as above.
- Press the SET button to scroll through operation functions as follows: Active clean (🧼) → Fresh (🌿) → Sleep (🌙) → Follow Me (👤) → AP mode (📶) (WIFI)

Active clean function:

The Active Clean Technology washes away dust, and mold that may cause odors when it adheres to the heat exchanger by automatically freezing and then rapidly thawing the frost. When this function is turned on, the indoor unit display window appears "CL", after 20 to 130 minutes, the unit will turn off automatically and cancel CLEAN function.

Fresh

When the Fresh function is initiated, the fresh feature will be activated.

Sleep function

The SLEEP function is used to decrease energy use while you sleep (and don't need the same temperature settings to stay comfortable).

NOTE: The SLEEP function is not available in FAN and DRY mode.

Follow me function

The FOLLOW ME function enables the remote control to measure the temperature at its current location and send this signal to the air conditioner every 3 minutes interval. When using AUTO, COOL or HEAT modes, measuring ambient temperature from the remote control (instead of from the indoor unit itself) will enable the air conditioner to optimize the temperature around you and ensure maximum comfort.

NOTE: Press and hold Boost button for seven seconds to start/stop memory feature of Follow Me function.

- If the memory feature is activated, "On" displays for 3 seconds on the screen.
- If the memory feature is stopped, "OF" displays for 3 seconds on the screen.
- While the memory feature is activated, press the ON/OFF button, shift the mode or power failure will not cancel the Follow me function.

AP function (WIFI)

Choose AP mode (📶) to do wireless network configuration.

CARE AND MAINTENANCE

⚠ CAUTION

- The cooling efficiency of your unit and your health would be damaged for the glogged AC. Make sure to clean the filter every two weeks.
- Always **TURN OFF** your AC system and disconnect its power supply before cleaning or maintenance.
- Do not touch air freshening (Plasma) filter at least 10 minutes after turning off the unit.
- Only use a soft, dry cloth to wipe the unit clean. You can use a cloth soaked in warm water to wipe it clean if the unit is especially dirty.
- Do not use chemicals or chemically treated cloths to clean the unit
- Do not use benzene, paint thinner, polishing powder or other solvents to clean the unit. They can cause the plastic surface to crack or deform.
- Do not use water hotter than 40°C (104°F) to clean the front panel. This can cause the panel to deform or become discolored.

Cleaning Your Indoor Unit, Air Filter

Step 1:

Press down the buttons on both side of the panel, then lift the panel up until it clicks.

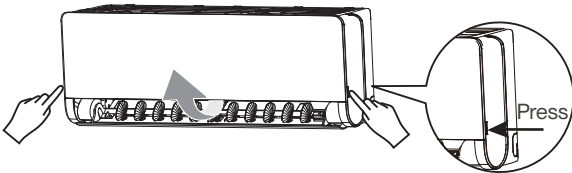

Step 2:

Grip the tab on the end of the filter, lift it up, then pull it towards yourself and pull the filter out.

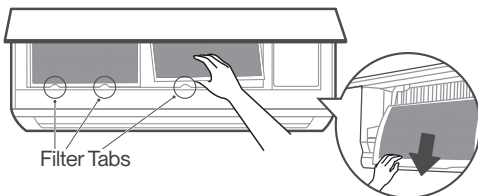

Step 3:

If your filter has a small air freshening filter, unclip it from the larger filter. Clean this air freshening filter with a hand-held vacuum.

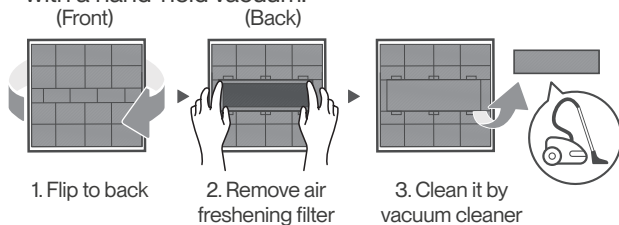

Step 4:

Clean the large air filter with warm, soapy water. Be sure to use a mild detergent. Rinse the filter with fresh water, then shake off excess water. Dry it in a cool, dry place, and refrain from exposing it to direct sunlight.

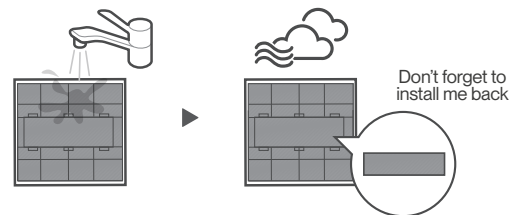

Step 5:

When dry, re-clip the air freshening filter to the larger filter, then slide it back into the indoor unit. Finally, Close the front panel of the indoor unit.

Cleaning Your louver

Only use a soft, dry cloth to wipe the unit clean. If the louver is especially dirty, you can remove it and wash it with water.

1. Press and hold MODE and SWING buttons on the remote controller together for one second, the deflector will open for a certain angle.
2. Hold the louver and remove it as shown below.

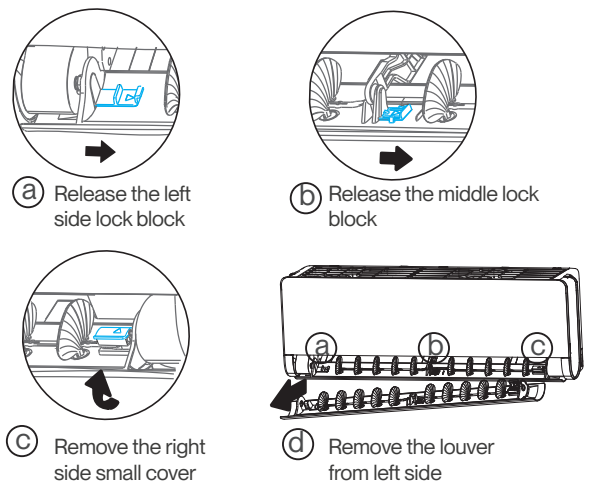

3. Wash it with water and dry it in a cool, dry place.
4. Reinstall the louver, connect the power again, and this will reset the louver.

⚠ CAUTION

- Before changing the filter or cleaning, turn off the unit and disconnect its power supply.
- When removing filter, do not touch metal parts in the unit. The sharp metal edges can cut you.
- Do not use water to clean the inside of the indoor unit. This can destroy insulation and cause electrical shock.
- Do not expose filter to direct sunlight when drying. This can shrink the filter.
- Any maintenance and cleaning of outdoor unit should be performed by an authorized dealer or a licensed service provider.
- Any unit repairs should be performed by an authorized dealer or a licensed service provider.

Air Filter Reminders



Display window: "CL"

Air Filter Cleaning Reminder

- After 240 hours of use, the display window on the indoor unit will flash "CL." This is a reminder to clean your filter. After 15 seconds, the unit will revert to its previous display.
- To reset the reminder, press the LED button on your remote control 4 times, or press the MANUAL CONTROL button 3 times. If you don't reset the reminder, the "CL" indicator will flash again when you restart the unit.



Display window: "nF"

Air Filter Replacement Reminder

- After 2,880 hours of use, the display window on the indoor unit will flash "nF." This is a reminder to replace your filter. After 15 seconds, the unit will revert to its previous display.
- To reset the reminder, press the LED button on your remote control 4 times, or press the MANUAL CONTROL button 3 times. If you don't reset the reminder, the "nF" indicator will flash again when you restart the unit.

Maintenance your AC.

Maintenance – Long Periods of Non-Use

If you plan not to use your air conditioner for an extended period of time, do the following:



Clean all filters



Turn on FAN function until unit dries out completely



Turn off the unit and disconnect the power

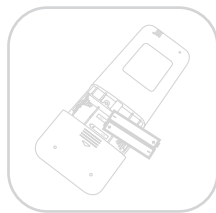

Remove batteries from remote control

Maintenance – Pre-Season Inspection

After long periods of non-use, or before periods of frequent use, do the following:

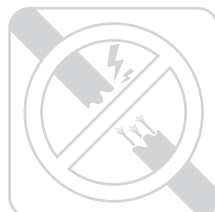

Check for damaged wires

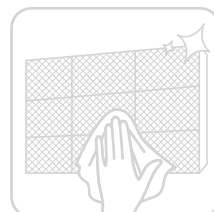

Clean all filters



Check for leaks



Make sure nothing is blocking all air inlets and outlets

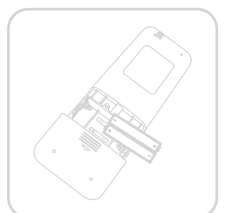

Replace batteries

TROUBLESHOOTING

CAUTION

If any of the following conditions occurs, turn off your unit immediately!

- The power cord is damaged or abnormally warm
- You smell a burning odor
- The unit emits loud or abnormal sounds
- A power fuse blows or the circuit breaker frequently trips
- Water or other objects fall into or out of the unit

DO NOT ATTEMPT TO FIX THESE YOURSELF! CONTACT AN AUTHORIZED SERVICE PROVIDER IMMEDIATELY.

Common Issues

The following problems are not a malfunction and in most situations will not require repairs.

Issue	Possible Causes
Unit does not turn on when pressing ON/OFF button	The Unit has a 3-minute protection feature that prevents the unit from overloading. The unit cannot be restarted within three minutes of being turned off.
The unit changes from COOL/HEAT mode to FAN mode	<p>The unit may change its setting to prevent frost from forming on the unit. Once the temperature increases, the unit will start operating in the previously selected mode again.</p> <p>The set temperature has been reached, at which point the unit turns off the compressor. The unit will continue operating when the temperature fluctuates again.</p>
The indoor unit emits white mist	In humid regions, a large temperature difference between the room's air and the conditioned air can cause white mist.
Both the indoor and outdoor units emit white mist	When the unit restarts in HEAT mode after defrosting, white mist may be emitted due to moisture generated from the defrosting process.
The indoor unit makes noises	<p>A rushing air sound may occur when the louver resets its position.</p> <p>A squeaking sound may occur after running the unit in HEAT mode due to expansion and contraction of the unit's plastic parts.</p>
Both the indoor unit and outdoor unit make noises	Low hissing sound during operation: This is normal and is caused by refrigerant gas flowing through both indoor and outdoor units.
	Low hissing sound when the system starts, has just stopped running, or is defrosting: This noise is normal and is caused by the refrigerant gas stopping or changing direction.
	Squeaking sound: Normal expansion and contraction of plastic and metal parts caused by temperature changes during operation can cause squeaking noises.

Issue	Possible Causes
The outdoor unit makes noises	The unit will make different sounds based on its current operating mode.
Dust is emitted from either the indoor or outdoor unit	The unit may accumulate dust during extended periods of non-use, which will be emitted when the unit is turned on. This can be mitigated by covering the unit during long periods of inactivity.
The unit emits a bad odor	The unit may absorb odors from the environment (such as furniture, cooking, cigarettes, etc.) which will be emitted during operations.
	The unit's filters have become moldy and should be cleaned.
The fan of the outdoor unit does not operate	During operation, the fan speed is controlled to optimize product operation.
Operation is erratic, unpredictable, or unit is unresponsive	Interference from cell phone towers and remote boosters may cause the unit to malfunction. In this case, try the following: <ul style="list-style-type: none"> ▪ Disconnect the power, then reconnect. ▪ Press ON/OFF button on remote control to restart operation.

NOTE: If problem persists, contact a local dealer or your nearest customer service center. Provide them with a detailed description of the unit malfunction as well as your model number.

⚠ CAUTION

When troubles occur, please check the following points before contacting a repair company.

Problem	Possible Causes	Solution
Poor Cooling Performance	Temperature setting may be higher than ambient room temperature	Lower the temperature setting
	The heat exchanger on the indoor or outdoor unit is dirty	Clean the affected heat exchanger
	The air filter is dirty	Remove the filter and clean it according to instructions
	The air inlet or outlet of either unit is blocked	Turn the unit off, remove the obstruction and turn it back on
	Doors and windows are open	Make sure that all doors and windows are closed while operating the unit
	Excessive heat is generated by sunlight	Close windows and curtains during periods of high heat or bright sunshine
	Too many sources of heat in the room (people, computers, electronics, etc.)	Reduce amount of heat sources
	Low refrigerant due to leak or long-term use	Check for leaks, re-seal if necessary and top off refrigerant
	SILENCE function is activated	SILENCE function can lower product performance by reducing operating frequency. Turn off SILENCE function.

Problem	Possible Causes	Solution
The unit is not working	Power failure	Wait for the power to be restored
	The power is turned off	Turn on the power
	The fuse is burned out	Replace the fuse
	Remote control batteries are dead	Replace batteries
	The Unit's 3-minute protection has been activated	Wait three minutes after restarting the unit
	Timer is activated	Turn timer off
The unit starts and stops frequently	There's too much or too little refrigerant in the system	Check for leaks and recharge the system with refrigerant.
	Incompressible gas or moisture has entered the system.	Evacuate and recharge the system with refrigerant
	The compressor is broken	Replace the compressor
	The voltage is too high or too low	Install a manostat to regulate the voltage
Poor heating performance	The outdoor temperature is extremely low	Use auxiliary heating device
	Cold air is entering through doors and windows	Make sure that all doors and windows are closed during use
	Low refrigerant due to leak or long-term use	Check for leaks, re-seal if necessary and top off refrigerant
Indicator lamps continue flashing	<p>The unit may stop operation or continue to run safely. If the indicator lamps continue to flash or error codes appear, wait for about 10 minutes. The problem may resolve itself. If not, disconnect the power, then connect it again. Turn the unit on. If the problem persists, disconnect the power and contact your nearest customer service center.</p>	
<p>Error code appears and begins with the letters as the following in the window display of indoor unit:</p> <ul style="list-style-type: none"> ▪ E(x), P(x), F(x) ▪ EH(xx), EL(xx), EC(xx) ▪ PH(xx), PL(xx), PC(xx) 		

NOTE: If your problem persists after performing the checks and diagnostics above, turn off your unit immediately and contact an authorized service center.

SAFETY PRECAUTIONS

It's really important you read Safety Precautions Before Operation and Installation. Incorrect installation due to ignoring instructions can cause serious damage or injury. The seriousness of potential damage or injuries is classified as either a **WARNING** or **CAUTION**.

Explanation of Symbols



Warning of electrical voltage

This symbol indicates that there is a danger to life and health of persons due to voltage.



Warning

The signal word indicates a hazard with a medium level of risk which, if not avoided, may result in death or serious injury.



Caution

The signal word indicates a hazard with a low degree of risk which, if not avoided, may result in minor or moderate injury.



Attention

The signal word indicates important information (e.g. damage to property), but not danger.



Observe instructions

This symbol indicates that a service technician should only operate and maintain this appliance in accordance with the operating instructions.

Read these operating instructions carefully and attentively before using/commissioning the unit and keep them in the immediate vicinity of the installation site or unit for later use!

⚠ WARNING

This appliance can be used by children aged from 8 years and above and persons with reduced physical, sensory or mental capabilities or lack of experience and knowledge if they have been given supervision or instruction concerning use of the appliance in a safe way and understand the hazards involved. Children shall not play with the appliance. Cleaning and user maintenance shall not be made by children without supervision.

This appliance is not intended for use by persons (including children) with reduced physical, sensory or mental capabilities, or lack of experience and knowledge, unless they have been given supervision or instruction concerning use of the appliance by a person responsible for their safety. Children should be supervised to ensure that they do not play with the appliance.

⚠ WARNING FOR PRODUCT USE

- If an abnormal situation arises (like a burning smell), immediately turn off the unit and disconnect the power. Call your dealer for instructions to avoid electric shock, fire or injury.
- Do not insert fingers, rods or other objects into the air inlet or outlet. This may cause injury, since the fan may be rotating at high speeds.
- Do not use flammable sprays such as hair spray, lacquer or paint near the unit. This may cause fire or combustion.
- Do not operate the air conditioner in places near or around combustible gases. Emitted gas may collect around the unit and cause explosion.
- Do not operate your air conditioner in a wet room such as a bathroom or laundry room. Too much exposure to water can cause electrical components to short circuit.
- Do not expose your body directly to cool air for a prolonged period of time.
- Do not allow children to play with the air conditioner. Children must be supervised around the unit at all times.
- If the air conditioner is used together with burners or other heating devices, thoroughly ventilate the room to avoid oxygen deficiency.
- In certain functional environments, such as kitchens, server rooms, etc., the use of specially designed air-conditioning units is highly recommended.

⚠ ELECTRICAL WARNINGS

- Only use the specified power cord. If the power cord is damaged, it must be replaced by the manufacturer, its service agent or similarly qualified persons in order to avoid a hazard.
- The product must be properly grounded at the time of installation, or electrical shock may occur.
- For all electrical work, follow all local and national wiring standards, regulations, and the Installation Manual. Connect cables tightly, and clamp them securely to prevent external forces from damaging the terminal. Improper electrical connections can overheat and cause fire, and may also cause shock. All electrical connections must be made according to the Electrical Connection Diagram located on the panels of the indoor and outdoor units.
- All wiring must be properly arranged to ensure that the control board cover can close properly. If the control board cover is not closed properly, it can lead to corrosion and cause the connection points on the terminal to heat up, catch fire, or cause electrical shock.
- Disconnection must be incorporated in the fixed wiring in accordance with the wiring rules.
- Do not pull power cord to unplug unit. Hold the plug firmly and pull it from the outlet. Pulling directly on the cord can damage it, which can lead to fire or electric shock.
- Do not modify the length of the power supply cord or use an extension cord to power the unit.
- Do not share the electrical outlet with other appliances. Improper or insufficient power supply can cause fire or electrical shock.
- Keep power plug clean. Remove any dust or grime that accumulates on or around the plug. Dirty plugs can cause fire or electric shock.
- If connecting power to fixed wiring, an all-pole disconnection device which has at least 3mm clearances in all poles, and have a leakage current that may exceed 10mA, the residual current device(RCD) having a rated residual operating current not exceeding 30mA, and disconnection must be incorporated in the fixed wiring in accordance with the wiring rules.

TAKE NOTE OF FUSE SPECIFICATIONS

The air conditioner's circuit board (PCB) is designed with a fuse to provide overcurrent protection. The specifications of the fuse are printed on the circuit board, such as: T3.15AL/250VAC, T5AL/250VAC, T3.15A/250VAC, T5A/250VAC, T20A/250VAC, T30A/250VAC, etc.

WARNINGS FOR PRODUCT INSTALLATION

- Installation must be performed by an authorized dealer or specialist. Defective installation can cause water leakage, electrical shock, or fire.
- Installation must be performed according to the installation instructions. Improper installation can cause water leakage, electrical shock, or fire.
- Contact an authorized service technician for repair or maintenance of this unit. This appliance shall be installed in accordance with national wiring regulations.
- Only use the included accessories, parts, and specified parts for installation. Using non-standard parts can cause water leakage, electrical shock, fire and can cause the unit to fail.
- Install the unit in a firm location that can support the unit's weight. If the chosen location cannot support the unit's weight, or the installation is not done properly, the unit may drop and cause serious injury and damage.
- Install drainage piping according to the instructions in this manual. Improper drainage may cause water damage to your home and property.
- For units that have an auxiliary electric heater, do not install the unit within 1 meter (3 feet) of any combustible materials.
- Do not install the unit in a location that may be exposed to combustible gas leaks. If combustible gas accumulates around the unit, it may cause fire.
- Do not turn on the power until all work has been completed.
- When moving or relocating the air conditioner, consult experienced service technicians for disconnection and reinstallation of the unit.
- How to install the appliance to its support, please read the information for details in "indoor unit installation" and "outdoor unit installation" sections.

CAUTION

- Turn off the air conditioner and disconnect the power if you are not going to use it for a long time.
- Turn off and unplug the unit during storms.
- Make sure that water condensation can drain unhindered from the unit.
- Do not operate the air conditioner with wet hands. This may cause electric shock.
- Do not use device for any other purpose than its intended use.
- Do not climb onto or place objects on top of the outdoor unit.
- Do not allow the air conditioner to operate for long periods of time with doors or windows open, or if the humidity is very high.

CLEANING AND MAINTENANCE WARNINGS

- Turn off the device and disconnect the power before cleaning. Failure to do so can cause electrical shock.
- Do not clean the air conditioner with excessive amounts of water.
- Do not clean the air conditioner with combustible cleaning agents. Combustible cleaning agents can cause fire or deformation.

Note about Fluorinated Gasses (Not applicable to the unit using R290 Refrigerant)

- This air-conditioning unit contains fluorinated greenhouse gasses. For specific information on the type of gas and the amount, please refer to the relevant label on the unit itself or the "Owner's Manual - Product Fiche" in the packaging of the outdoor unit.
- Installation, service, maintenance and repair of this unit must be performed by a certified technician.
- Product uninstallation and recycling must be performed by a certified technician.
- For equipment that contains fluorinated greenhouse gases in quantities of 5 tonnes of CO₂ equivalent or more, but of less than 50 tonnes of CO₂ equivalent, If the system has a leak-detection system installed, it must be checked for leaks at least every 24 months.
- When the unit is checked for leaks, proper record-keeping of all checks is strongly recommended.

WARNING FOR USING R32/R290 REFRIGERANT

- When flammable refrigerant are employed, appliance shall be stored in a well -ventilated area where the room size corresponds to the room area as specific for operation.
- For R32 frigerant models:
- Appliance shall be installed, operated and stored in a room with a floor area larger than 4m² .
- For R290 refrigerant models, appliance shall be installed, operated and stored in a room with a floor area larger than:
 - ≤2.6kW units: 17.33m²
 - >2.6kW and ≤3.5kW units: 25.4m²
 - >3.5kW and ≤5.2kW units: 34.67m²
 - >5.3kW and ≤7.1kW units: 47.33m²
- Reusable mechanical connectors and flared joints are not allowed indoors.

PRODUCT OVERVIEW

NOTE ON ILLUSTRATIONS:

Illustrations in this manual are for explanatory purposes. The actual shape of your indoor unit may be slightly different. The actual shape shall prevail.

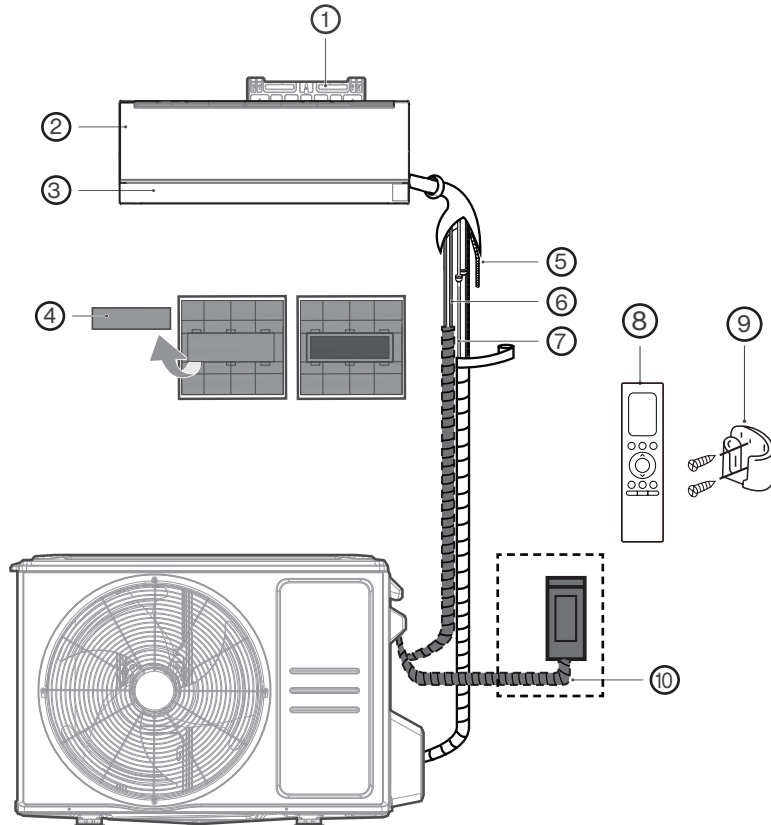

① Wall Mounting Plate

② Front Panel

③ Louver

④ Functional Filter (On Back of Main Filter)

⑤ Drainage Pipe

⑥ Signal Cable

⑦ Refrigerant Piping

⑧ Remote Controller













⑨ Remote controller Holder

⑩ Outdoor Unit Power Cable

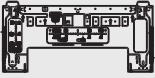
PRODUCTION INSTALLATION

ACCESSORIES

The air conditioning system comes with the following accessories. Use all of the installation parts and accessories to install the air conditioner. Improper installation may result in water leakage, electrical shock and fire, or cause the equipment to fail. The items are not included with the air conditioner must be purchased separately.

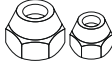
Name of Accessories	Q'ty(pc)	Shape	Name of Accessories	Q'ty(pc)	Shape
Manual	2		Remote controller (Battery not included)	1	
Drain joint(for cooling & heating models)	1		Remote controller holder	1	
Seal (for cooling & heating models)	1		Fixing screw for remote controller holder	2	
Mounting plate	1		Smart Kit (WIFI kit is pre-installed)	1	
Anchor	5		Small Filter (Need to be installed on the back of main air filter by the authorized technician while installing the machine)	2	
Mounting plate fixing screw	5				
Drain Pipeplate	1				
Copper Nut for tube connection	2				

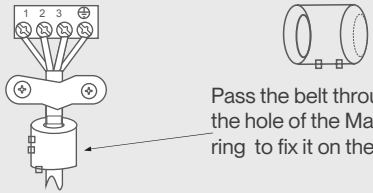
Name	Shape	Quantity(PC)	
Connecting pipe assembly	Liquid side	Parts you must purchase separately. Consult the dealer about the proper pipe size of the unit you purchased.	
			φ6.35(1/4in)
			φ9.52(3/8in)
	Gas side		φ9.52(3/8in)
			φ12.7(1/2in)
	φ16(5/8in)		
	φ19(3/4in)		
Magnetic ring and belt (if supplied, please refer to the wiring diagram to install it on the connective cable.)	 <p>Pass the belt through the hole of the Magnetic ring to fix it on the cable</p>	Varies by model	

It would be perfect if you had these tools



Gloves



Screwdriver & wrench



Hammer drill

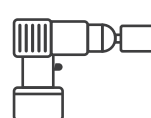

Core drill



Goggles & masks



Vinyl tape

INSTALLATION SUMMARY - INDOOR UNIT

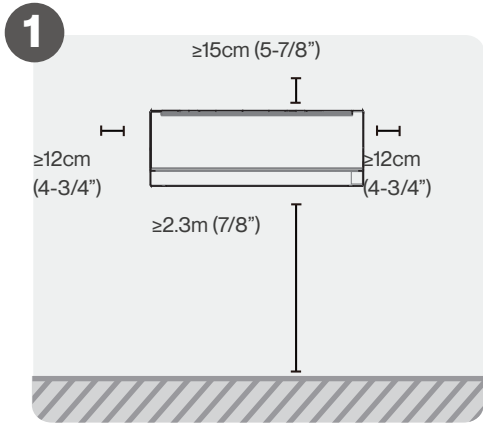

Select Installation Location

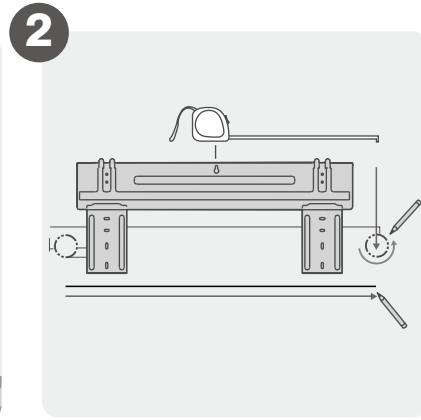

Attach Mounting Plate

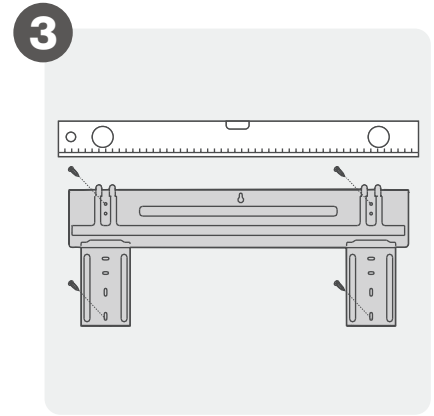

Determine Wall Hole Position

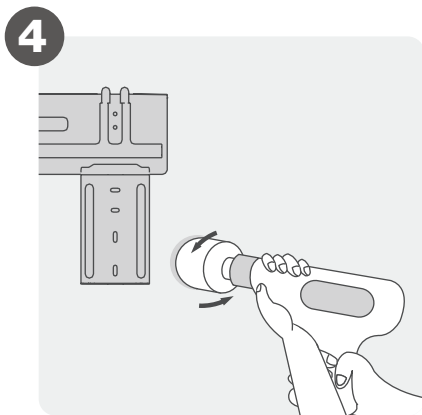

Drill Wall Hole

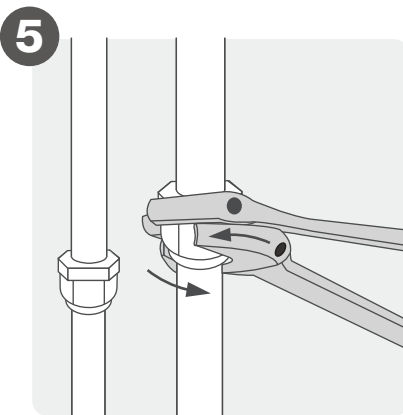

Connect Piping

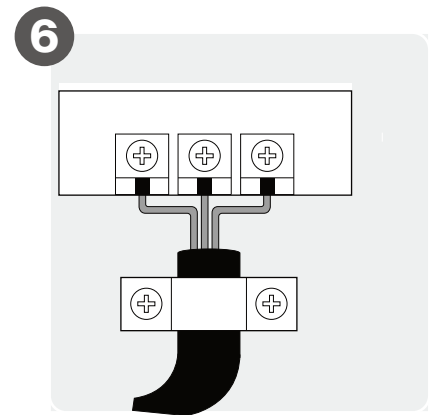

Connect Wiring

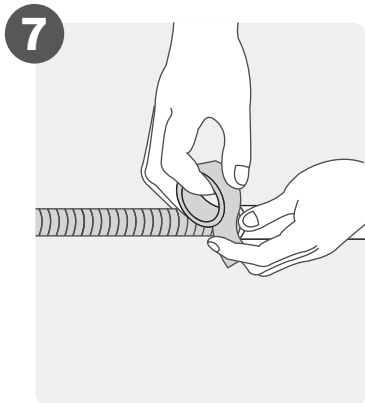

Prepare Drain Hose

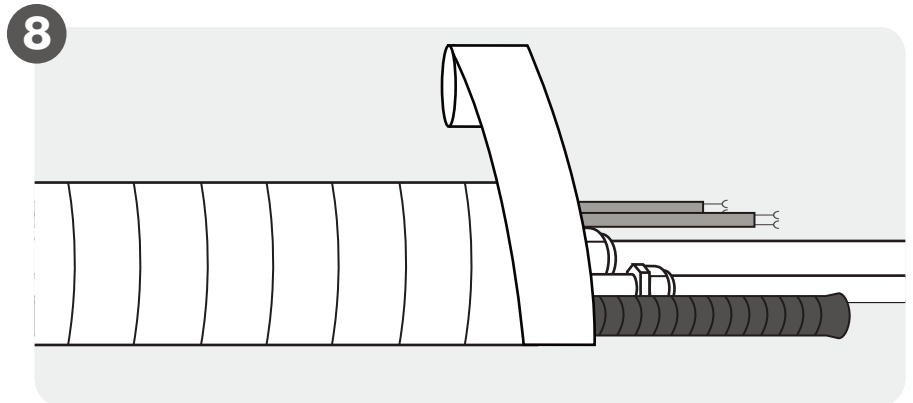

Wrap Piping and Cable

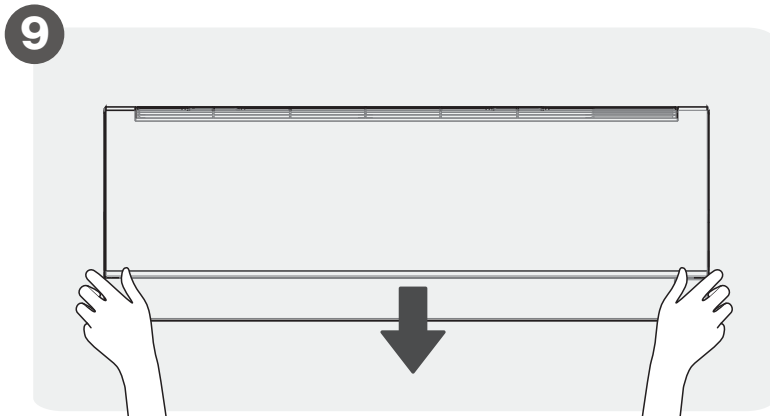

Mount Indoor Unit

Install Your Indoor Unit

1

Select installation location



NOTE: PRIOR TO INSTALLATION

Before installing the indoor unit, refer to the label on the product box to make sure that the model number of the indoor unit matches the model number of the outdoor unit.

The following are standards that will help you choose an appropriate location for the unit.

Proper installation locations meet the following standards:



Good air circulation

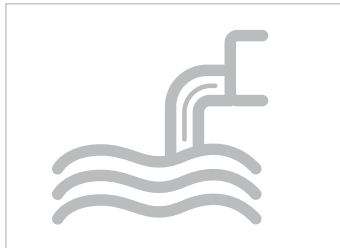

Convenient drainage



Noise from the unit will not disturb other people.

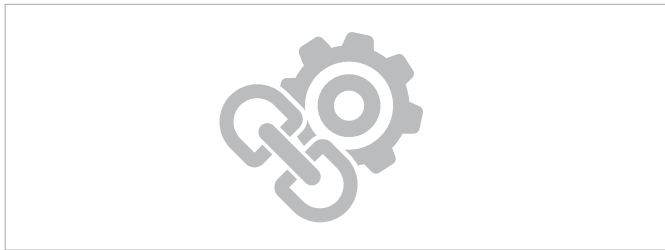

- Firm and solid—the location will not vibrate
- Strong enough to support the weight of the unit

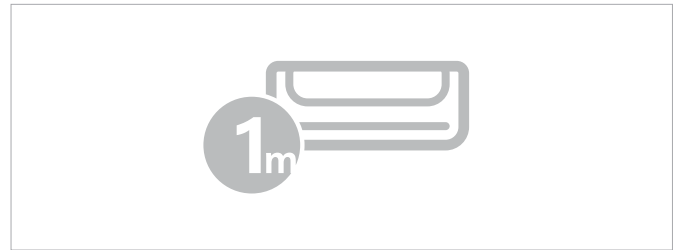

A location at least one meter from all other electrical devices (e.g., TV, radio, computer)

DO NOT install unit in the following locations:

- Near any source of heat, steam, or combustible gas
- Near any obstacle that might block air circulation
- Near flammable items such as curtains or clothing
- Near the doorway
- In a location subject to direct sunlight



NOTE: FOR PRODUCT INSTALLATION

If there is no fixed refrigerant piping:

While choosing a location, be aware that you should leave ample room for a wall hole (see Drill wall hole for connective piping step) for the signal cable and refrigerant piping that connect the indoor and outdoor units. The default position for all piping is on the right side of the indoor unit (while facing the unit). However, the unit can accommodate piping to both the left and right.

2

Drill wall hole for connective piping

Determine wall hole location

Step 1:

Remove the screw that attaches the mounting plate to the back of the indoor unit.

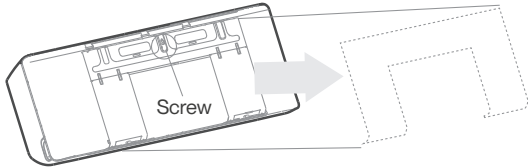

Step 2:

Secure the mounting plate to the wall with the screws provided. Make sure that mounting plate is flat against the wall.

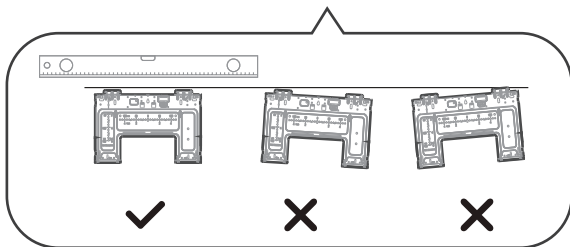
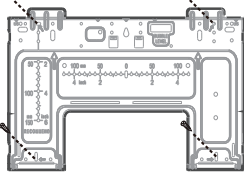

Correct
orientation of
Mounting Plate

Step 3:

Confirm the mounting plate you own. Determine the location of the wall hole based on the position of the mounting plate. The dotted rectangular box above shows the size of your product.

NOTE: For the convenience of installation, there are carved dimensions on the mounting plate. Please install the plate and drill wall hole according to the information of the mounting plate. See the figures below.

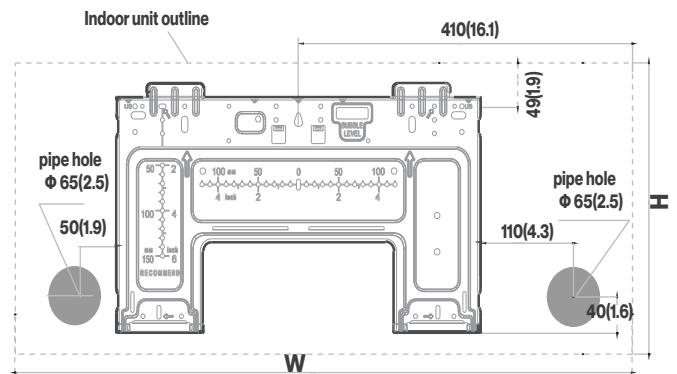

Indoor unit dimensions(WxH):
920mm(36.2in)x321mm(12.6in)

NOTE: FOR CONCRETE OR BRICK WALLS

If the wall is made of brick, concrete, or similar material, drill 5mm-diameter (0.2in-diameter) holes in the wall and insert the sleeve anchors provided. Then secure the mounting plate to the wall by tightening the screws directly into the clip anchors.

NOTE: THE WALL HOLE SIZE

The size of the wall hole is determined by the connective pipes. When the pipe size of the gas side is $\phi 16\text{mm}$ (5/8") or more, the wall hole should be 90mm(3-9/16"). When the pipe size of gas side is less than $\phi 16\text{mm}$ (5/8"), the wall hole should be 65mm(2-1/2").

Drill wall hole

CAUTION

When drilling the wall hole, make sure to avoid wires, plumbing, and other sensitive components.

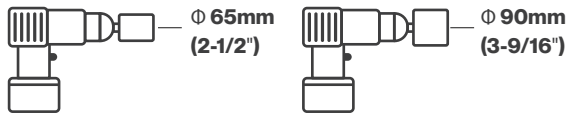

Using a 65mm (2-1/2") or 90mm(3-9/16") core drill(depending on models)

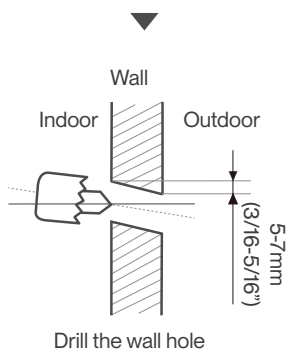

Step 1:

Using a 65mm (2.5") or 90mm(3.54") core drill(depending on models), drill a hole in the wall. Make sure that the hole is drilled at a slight downward angle, so that the outdoor end of the hole is lower than the indoor end by about 5mm to 7mm (3/16-5/16"). This will ensure proper water drainage.

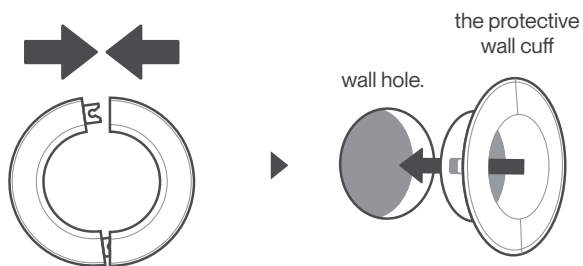

Place the protective wall cuff in the hole.

Step 2:

Place the protective wall cuff in the hole. This protects the edges of the hole and will help seal it when you finish the installation process.

3 Install refrigerant pipe & drain hose

NOTE

The refrigerant piping is inside an insulating sleeve attached to the back of the unit. You must prepare the piping before passing it through the hole in the wall.

Prepare refrigerant piping

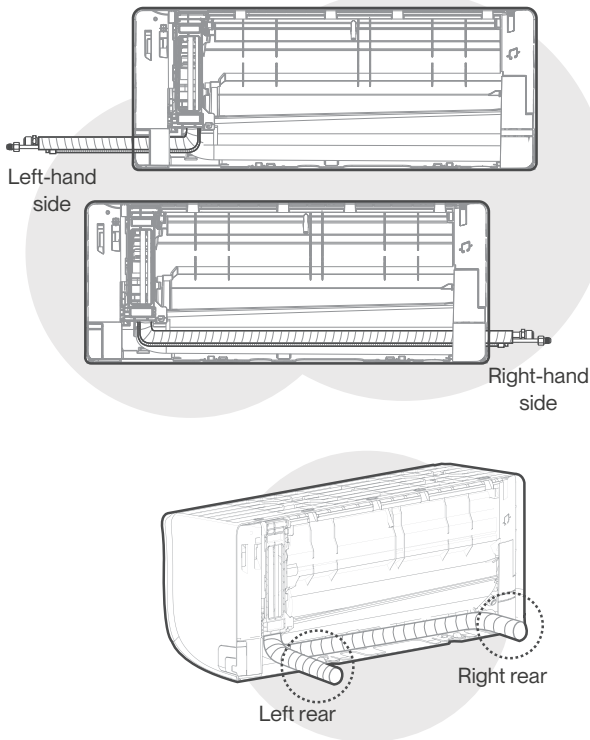

Four choices to exit the piping

Step 1:

Based on the position of the wall hole relative to the mounting plate, choose the side from which the piping will exit the unit. You have four options for the exit direction of the piping. The description of the piping angle below for details.

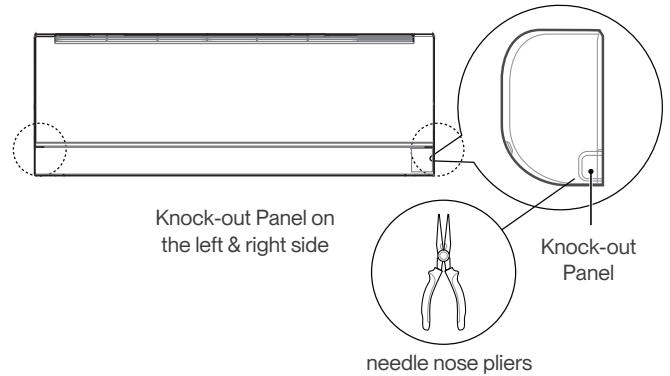

Step 2:

If the wall hole is behind the unit, keep the knock-out panel in place. If the wall hole is to the side of the indoor unit, remove the plastic knock-out panel from that side of the unit. Use needle nose pliers if the plastic panel is too difficult to remove by hand.

Step 3:

connect the indoor unit's refrigerant piping to the connective piping that will join the indoor and outdoor units. Refer to the **Refrigerant Piping Connection** section of this manual for detailed instructions.

NOTE: If existing connective piping is already embedded in the wall, proceed directly to the **Connect Drain Hose** step.

CAUTION

Be extremely careful not to dent or damage the piping while bending them away from the unit. Any dents in the piping will affect the unit's performance.

Connect drain hose

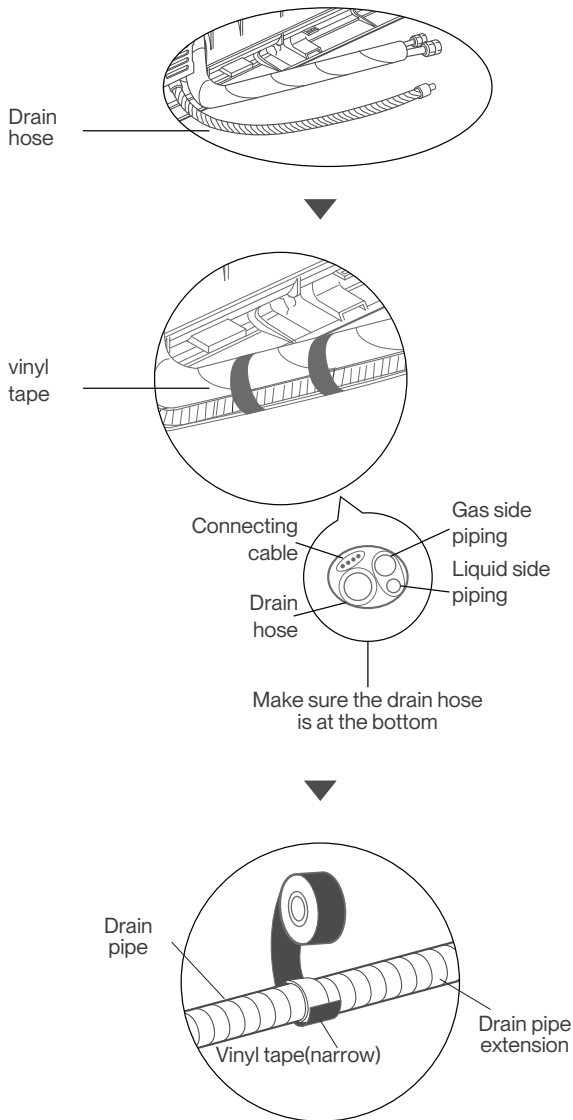

Step 1:

The drain hose can be attached to the left side of the unit (when facing the unit)

- Wrap the connection point firmly with Teflon tape to ensure a good seal and to prevent leaks.

- For the portion of the drain hose that will remain indoors, wrap it with foam pipe insulation to prevent condensation.
- Remove the air filter and pour a small amount of water into the drain pan to make sure that water flows from the unit smoothly.



NOTE ON DRAIN HOSE PLACEMENT

Make sure to arrange the drain hose according to the following figures.

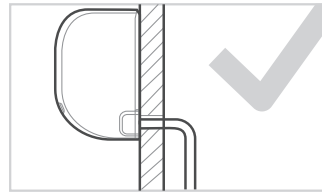

CORRECT

Make sure there are no kinks or dent in drain hose to ensure proper drainage.

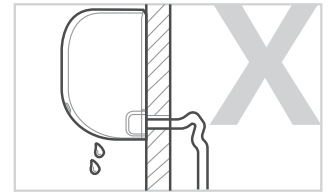

NOT CORRECT

Kinks in the drain hose will create water traps.

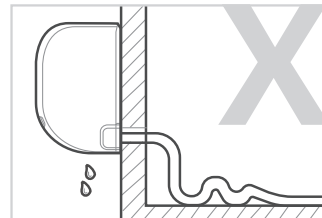

NOT CORRECT

Kinks in the drain hose will create water traps.

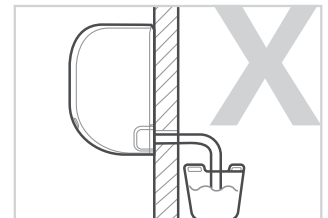

NOT CORRECT

Do not place the end of the drain hose in water or in containers that collect water. This will prevent proper drainage.



CAUTION

PLUG THE UNUSED DRAIN HOLE

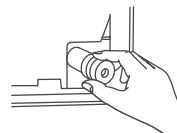

To prevent unwanted leaks you must plug the unused drain hole with the rubber plug provided.

⚠ WARNING

- **BEFORE PERFORMING ANY ELECTRICAL WORK, READ THESE REGULATIONS**
- **BEFORE PERFORMING ANY ELECTRICAL OR WIRING WORK, TURN OFF THE MAIN POWER TO THE SYSTEM.**

1. All wiring must comply with local and national electrical codes, regulations and must be installed by a licensed electrician.
2. All electrical connections must be made according to the Electrical Connection Diagram located on the panels of the indoor and outdoor units.
3. If there is a serious safety issue with the power supply, stop work immediately. Explain your reasoning to the client, and refuse to install the unit until the safety issue is properly resolved.
4. If connecting power to fixed wiring, a switch or circuit breaker that disconnects all poles and has a contact separation of at least 1/8in (3mm) must be incorporated in the fixed wiring. The qualified technician must use an approved circuit breaker or switch.
5. Only connect the unit to an individual branch circuit outlet. Do not connect another appliance to that outlet.
6. Make sure to properly ground the air conditioner.
7. Every wire must be firmly connected. Loose wiring can cause the terminal to overheat, resulting in product malfunction and possible fire.
8. Do not let wires touch or rest against refrigerant tubing, the compressor, or any moving parts within the unit.
9. To avoid getting an electric shock, never touch the electrical components soon after the power supply has been turned off. After turning off the power, always wait 10 minutes or more before you touch the electrical components.
10. Power voltage should be within 90-110% of rated voltage. Insufficient power supply can cause malfunction, electrical shock, or fire.

⚠ WARNING

All wiring must be performed strictly in accordance with the wiring diagram located on the back of the Indoor Unit's front panel.

Connect signal and power cables

The signal cable enables communication between the indoor and outdoor units. You must first choose the right cable size before preparing it for connection.

Cable Types

- Indoor Power Cable (if applicable): H05VV-F or H05V2V2-F
- Outdoor Power Cable: H07RN-F or H05RN-F
- Signal Cable: H07RN-F

Minimum Cross-Sectional Area of Power and Signal Cables (For reference)

Rated Current of Appliance (A)	Nominal Cross-Sectional Area (mm ²)
> 3 og ≤ 6	0,75
> 6 og ≤ 10	1
> 10 og ≤ 16	1,5
> 16 og ≤ 25	2,5
> 25 og ≤ 32	4
> 32 og ≤ 40	6

CHOOSE THE RIGHT CABLE SIZE

The size of the power supply cable, signal cable, fuse, and switch needed is determined by the maximum current of the unit. The maximum current is indicated on the nameplate located on the side panel of the unit. Refer to this nameplate to choose the right cable, fuse, or switch.

1. Open front panel of the indoor unit.
2. Using a screwdriver, open the wire box cover on the right side of the unit. This will reveal the terminal block.
3. Unscrew the cable clamp below the terminal block and place it to the side.
4. Facing the back of the unit, remove the plastic panel on the bottom left-hand side.

5. Feed the signal wire through this slot, from the back of the unit to the front.
6. Facing the front of the unit, connect the wire according to the indoor unit's wiring diagram, connect the u-lug and firmly screw each wire to its corresponding terminal.
7. After checking to make sure every connection is secure, use the cable clamp to fasten the signal cable to the unit. Screw the cable clamp down tightly.
8. Replace the wire cover on the front of the unit, and the plastic panel on the back.

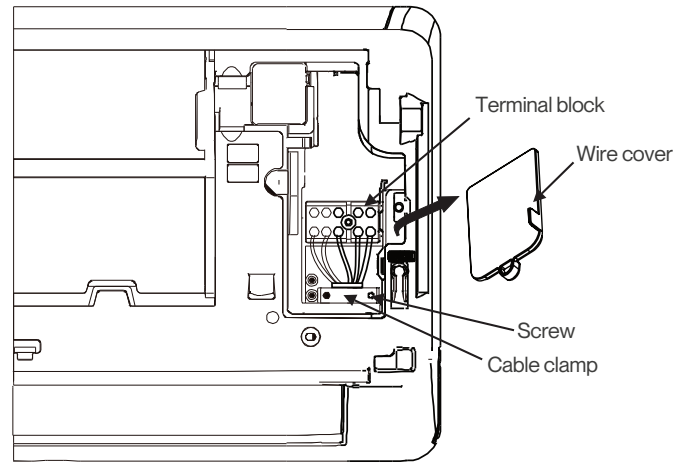

NOTE

Before passing the piping, and drain hose and the signal cable through the wall hole, you must bundle them together to save space, protect them, and insulate them.

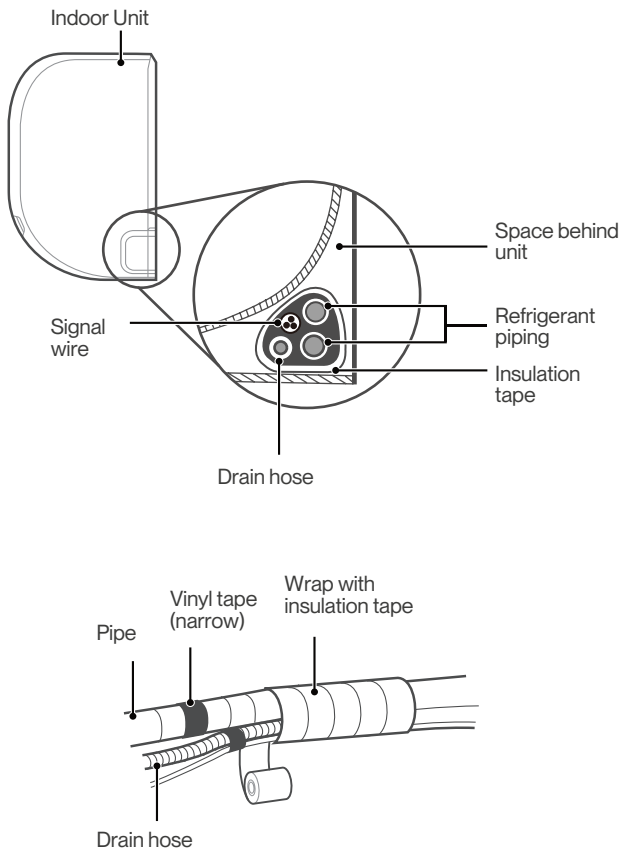

Step 1:

Bundle the drain hose, refrigerant pipes, and signal cable as shown in the figure

Step 2:

Using adhesive vinyl tape, attach the drain hose to the underside of the refrigerant pipes.

Step 3:

Using insulation tape, wrap the refrigerant pipes, signal wire and drain hose tightly together. Double-check that all items are bundled.

Do not intertwine signal cable with other wires

While bundling these items together, do not intertwine or cross the signal cable with any other wiring.

DRAIN HOSE MUST BE ON BOTTOM

Make sure that the drain hose is at the bottom of the bundle. Putting the drain hose at the top of the bundle can cause the drain pan to overflow, which can lead to fire or water damage.

DO NOT WRAP ENDS OF PIPING

When wrapping the bundle, keep the ends of the piping unwrapped. You need to access them to test for leaks at the end of the installation process (refer to Electrical Checks and Leak Checks section of this manual).

6

Mount indoor unit

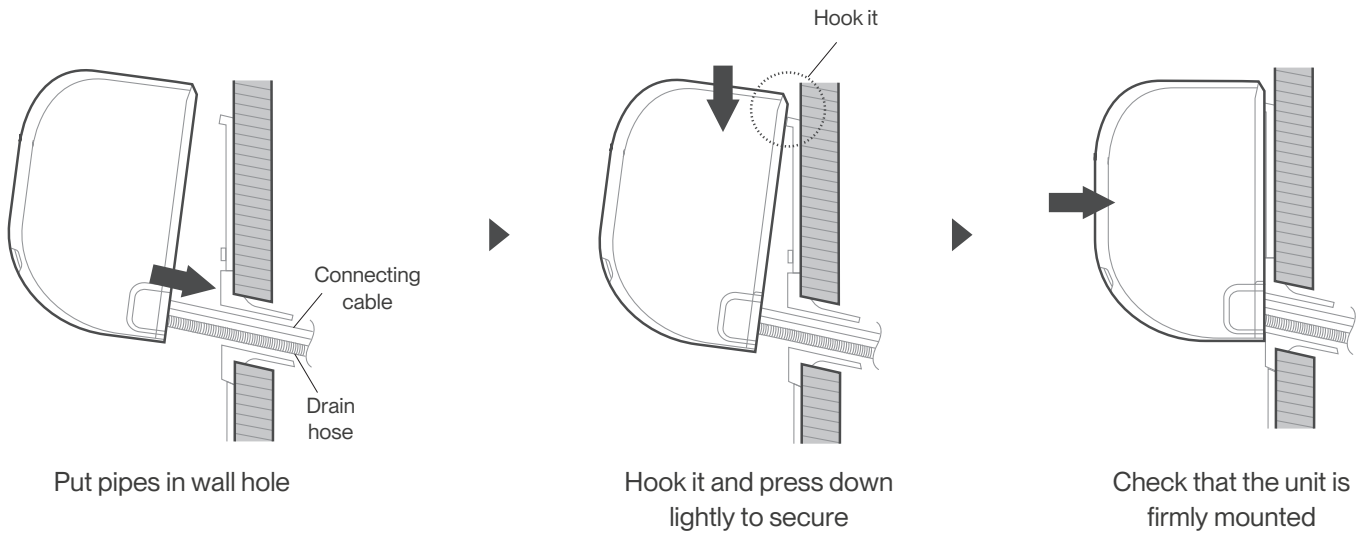

If you installed new connective piping to the outdoor unit, do the following:

- If you have already passed the refrigerant piping through the hole in the wall, proceed to Step 4.
- Otherwise, double-check that the ends of the refrigerant pipes are sealed to prevent dirt or foreign materials from entering the pipes.
- Slowly pass the wrapped bundle of refrigerant pipes, drain hose, and signal wire through the hole in the wall.
- Hook the top of the indoor unit on the upper hook of the mounting plate.
- Check that unit is hooked firmly on mounting by applying slight pressure to the left and right-hand sides of the unit. The unit should not jiggle or shift.
- Using even pressure, push down on the bottom half of the unit. Keep pushing down until the unit snaps onto the hooks along the bottom of the mounting plate.
- Again, check that the unit is firmly mounted by applying slight pressure to the left and the right-hand sides of the unit.

If refrigerant piping is already embedded in the wall, do the following:

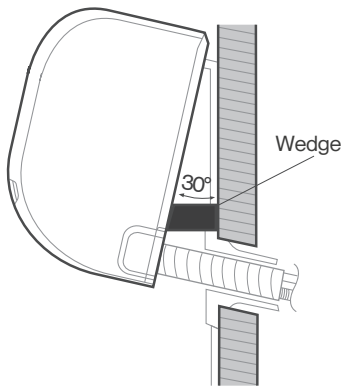

- Hook the top of the indoor unit on the upper hook of the mounting plate.
- Use a bracket or wedge to prop up the unit, giving you enough room to connect the refrigerant piping, signal cable, and drain hose.
- Connect drain hose and refrigerant piping (refer to **Refrigerant Piping Connection** section of this manual for instructions).
- Keep pipe connection point exposed to perform the leak test (refer to **Electrical Checks** and **Leak Checks section** of this manual).
- After the leak test, wrap the connection point with insulation tape.
- Remove the bracket or wedge that is propping up the unit.
- Using even pressure, push down on the bottom half of the unit. Keep pushing down until the unit snaps onto the hooks along the bottom of the mounting plate.

NOTE: UNIT IS ADJUSTABLE

Keep in mind that the hooks on the mounting plate are smaller than the holes on the back of the unit. If you find that you don't have ample room to connect embedded pipes to the indoor unit, the unit can be adjusted left or right by about 50mm (1.96in), depending on the model.

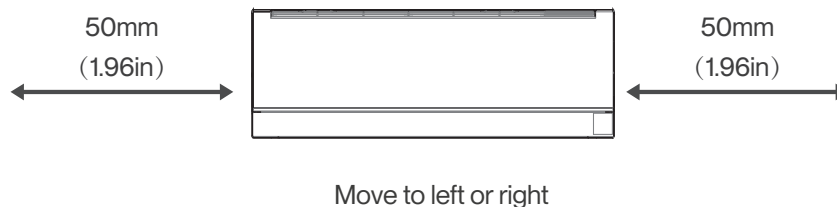

Install Your Outdoor Unit

1 Select installation location

NOTE: PRIOR TO INSTALLATION

Before installing the outdoor unit, you must choose an appropriate location. The following are standards that will help you choose an appropriate location for the unit.

Proper installation locations meet the following standards:

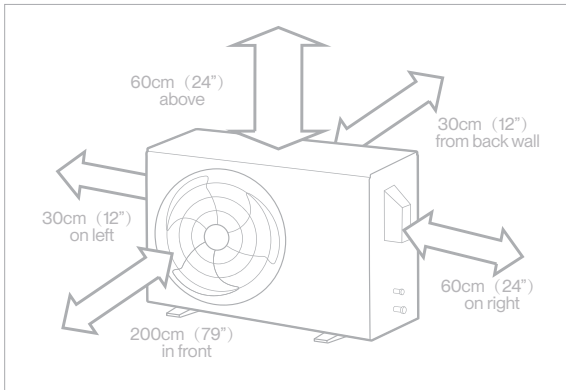

✓ Good air circulation and ventilation.



✓ Firm and solid—the location can support the unit and will not vibrate.



✓ Noise from the unit will not disturb other people.



✓ Protected from prolonged periods of direct sunlight or rain.



Long-term

✓ Where snowfall is anticipated, take appropriate measures to prevent ice buildup and coil damage.

✓ Meets all spatial requirements shown in Installation Space Requirements above.

NOTE Install the unit by following local codes and regulations, there may be differ slightly between different regions.

CAUTION:

Special considerations for extreme weather

If the unit is exposed to heavy wind:

Install unit so that air outlet fan is at a 90° angle to the direction of the wind. If needed, build a barrier in front of the unit to protect it from extremely heavy winds. See Figures below.

If the unit is frequently exposed to heavy rain or snow:

Build a shelter above the unit to protect it from the rain or snow. Be careful not to obstruct air flow around the unit.

If the unit is frequently exposed to salty air(seaside):

Use outdoor unit that is specially designed to resist corrosion.

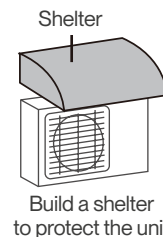
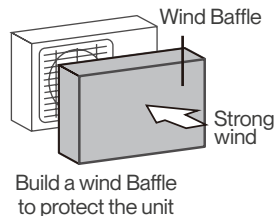
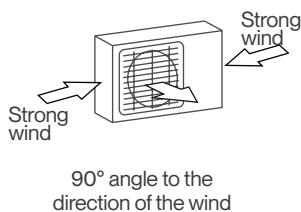

DO NOT install unit in the following locations:

- ⊘ Near an obstacle that will block air inlets and outlets.
- ⊘ Near animals or plants that will be harmed by hot air discharge.
- ⊘ In a location that is exposed to large amounts of dust
- ⊘ Near a public street, crowded areas, or where noise from the unit will disturb others.
- ⊘ Near any source of combustible gas.
- ⊘ In a location exposed to a excessive amounts of salty air.

2

Install drain joint (Heat pump unit only)

NOTE: PRIOR TO INSTALLATION

Before bolting the outdoor unit in place, you must install the drain joint at the bottom of the unit. For the units with base pan built-in with multiple holes for proper draining during defrost, the drain joint is no need to be installed.

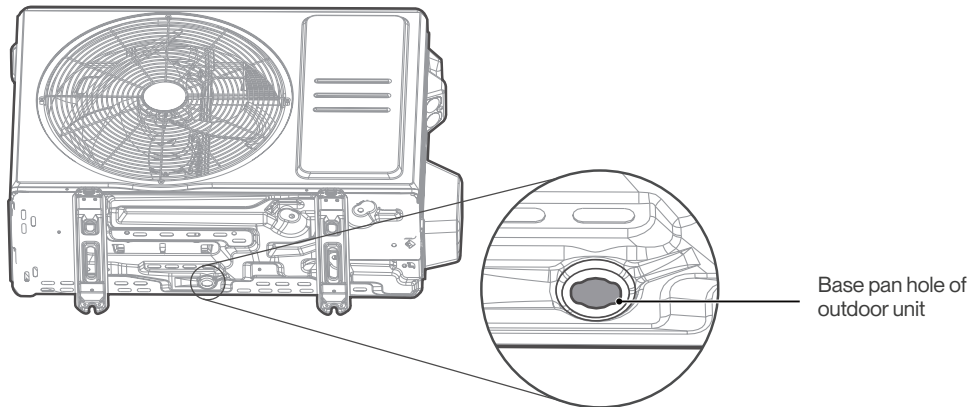

Step 1:

Find out the base pan hole of outdoor unit.

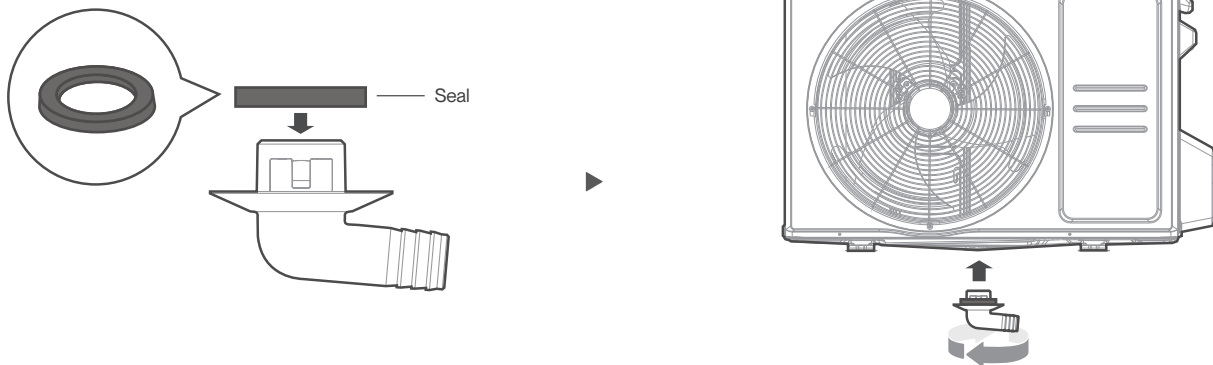

Step 2:

- Fit the rubber seal on the end of the drain joint that will connect to the outdoor unit.
- Insert the drain joint into the hole in the base pan of the unit. The drain joint will click in place.
- Connect a drain hose extension to the drain joint to redirect water from the unit during heating mode.

NOTE: IN COLD CLIMATES

In cold climates, make sure that the drain hose is as vertical as possible to ensure swift water drainage. If water drains too slowly, it can freeze in the hose and flood the unit.

⚠ WARNING

WHEN DRILLING INTO CONCRETE, EYE PROTECTION IS RECOMMENDED AT ALL TIME.

- The outdoor unit can be anchored to the ground or to a wall-mounted bracket with bolt(M10). Prepare the installation base of the unit according to the dimensions below.
- The following is a list of different outdoor unit sizes and the distance between their mounting feet. Prepare the installation base of the unit according to the dimensions below.

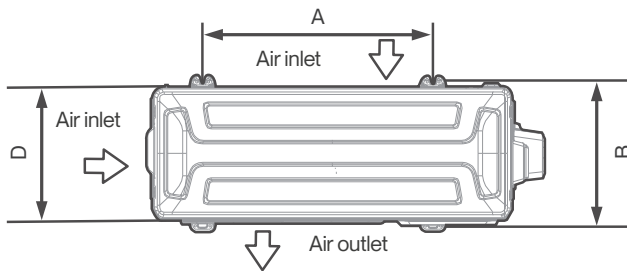

Top view

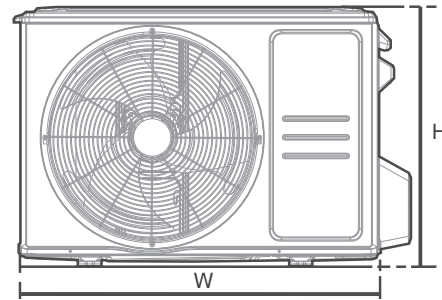

Front view

Outdoor Unit Dimensions (mm) W x H x D	Mounting Dimensions	
	Distance A (mm)	Distance B (mm)
680x542x248 (26.8"x 21.3"x 9.8")	452 (17.8")	230 (9.1")
720x495x270 (28.3"x 19.5"x 10.6")	452 (17.8")	255 (10.0")
765x555x303 (30.1"x 21.8"x 11.9")	452 (17.8")	286 (11.3")
770x555x300 (30.3"x 21.8"x 11.8")	487 (19.2")	298 (11.7")
800x554x333 (31.5"x 21.8"x 13.1")	514 (20.2")	340 (13.4")
805x554x330 (31.7"x 21.8"x 12.9")	511 (20.1")	317 (12.5")
890x673x342 (35.0"x 26.5"x 13.5")	663 (26.1")	354 (13.9")
946x810x420 (37.2"x 31.9"x 16.5")	673 (26.5")	403 (15.9")
946x810x410 (37.2"x 31.9"x 16.1")	673 (26.5")	403 (15.9")

If you will install the unit on the ground or on a concrete mounting platform, do the following :

- Mark the positions for four expansion bolts based on dimensions chart.
- Pre-drill holes for expansion bolts.
- Place a nut on the end of each expansion bolt.
- Hammer expansion bolts into the pre-drilled holes.
- Remove the nuts from expansion bolts, and place outdoor unit on bolts.
- Put washer on each expansion bolt, the replace the nuts.
- Using a wrench, tighten each nut until snug.

If you will install the unit on a wall-mounted bracket , do the following:

- Mark the position of bracket holes based on dimension chart.
- Pre-drill the holes for the expansion bolts.
- Place a washer and nut on the end of each expansion bolt.
- Thread expansion bolts through holes in mounting brackets, put mounting brackets in position, and hammer expansion bolts into the wall.
- Check that the mounting brackets are level.
- Carefully lift unit and place its mounting feet on brackets.
- Bolt the unit firmly to the brackets.
- If allowed, install the unit with rubber gaskets to reduce vibrations and noise.

⚠ CAUTION

Make sure that the wall is made of solid brick, concrete, or of similarly strong material. The wall must be able to support at least four times the weight of the unit.

⚠ WARNING - Before the Operation

- ALL WIRING WORK MUST BE PERFORMED STRICTLY IN ACCORDANCE WITH THE WIRING DIAGRAM LOCATED INSIDE OF WIRE COVER OF THE OUTDOOR UNIT.
- BEFORE PERFORMING ANY ELECTRICAL OR WIRING WORK, TURN OFF THE MAIN POWER TO THE SYSTEM.

Prepare the cable for connection

Please choose the right cable according to the "Cable types" in page 15.

- Using wire strippers, strip the rubber jacket from both ends of cable to reveal about 40mm (1.57in) of the wires inside.
- Strip the insulation from the ends of the wires.
- Using a wire crimper, crimp u-lugs on the ends of the wires.

Pay attention to live wire

While crimping wires, make sure you clearly distinguish the Live ("L") Wire from other wires.

The outside unit's terminal block is protected by an electrical wiring cover on the side of the unit. A comprehensive wiring diagram is stuck on the inside of the wiring cover.

- Unscrew the electrical wiring cover and remove it.
- Unscrew the cable clamp below the terminal block and place it to the side.
- Connect the wire according to the wiring diagram, and firmly screw the u-lug of each wire to its corresponding terminal.
- After checking to make sure every connection is secure, loop the wires around to prevent rain water from flowing into the terminal.
- Using the cable clamp, fasten the cable to the unit. Screw the cable clamp down tightly.
- Insulate unused wires with PVC electrical tape. Arrange them so that they do not touch any electrical or metal parts.
- Replace the wire cover on the side of the unit, and screw it in place.

NOTE: If the cable clamp looks like the following, please select the appropriate through-hole according to the diameter of the wire.

Choose the right cable size

The size of the power supply cable, signal cable, fuse, and switch needed is determined by the maximum current of the unit. The maximum current is indicated on the nameplate located on the side panel of the unit.

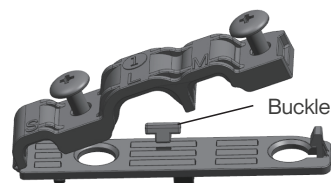
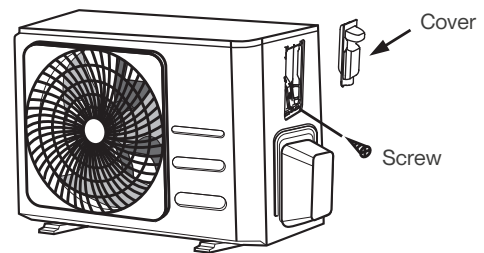

Three size hole: Small, Large, Medium

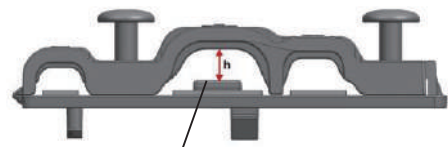

When the cable is not fastened enough, use the buckle to prop it up, so it can be clamped tightly.

How to properly connect the wire lines.

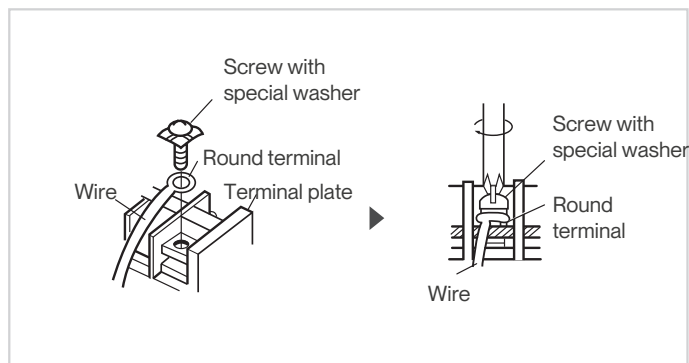
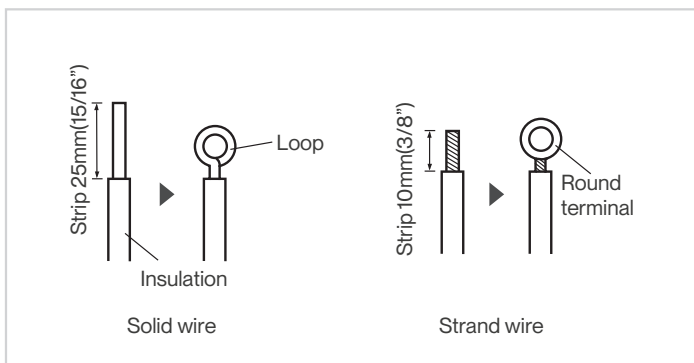

Step 1 :

The treatment about the end of the wire.

Step 2 :

Connecting the line to the corresponding terminals on the terminal block.

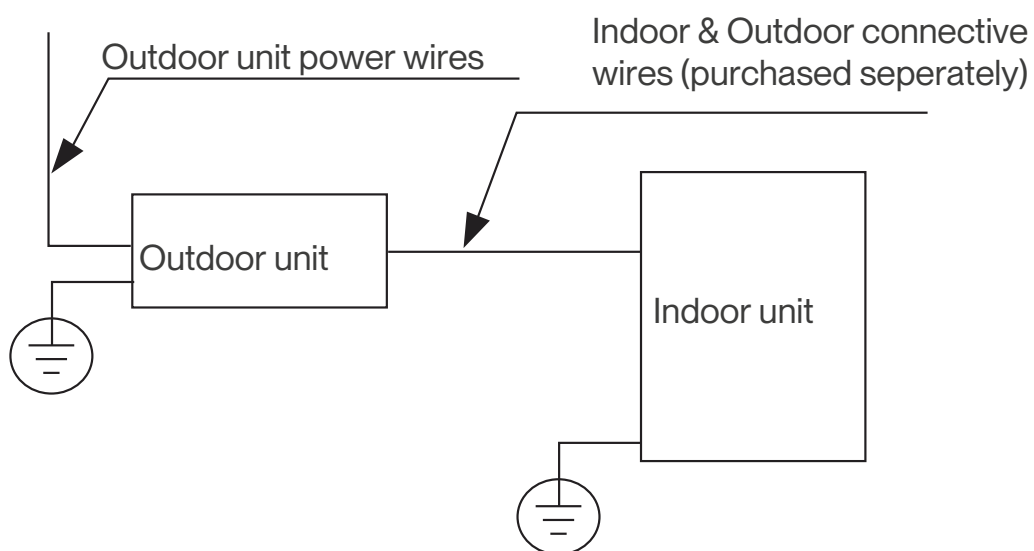

Refrigerant Piping Connection

1 Piping Connection Precautions

⚠ WARNING

WHEN CONNECTING REFRIGERANT PIPING, **DO NOT** LET SUBSTANCES OR GASES OTHER THAN THE SPECIFIED REFRIGERANT ENTER THE UNIT. THE PRESENCE OF OTHER GASES OR SUBSTANCES WILL LOWER THE UNIT'S CAPACITY, AND CAN CAUSE ABNORMALLY HIGH PRESSURE IN THE REFRIGERATION CYCLE. THIS CAN CAUSE EXPLOSION AND INJURY.

Note on Pipe Length

The length of refrigerant piping will affect the performance and energy efficiency of the unit. Nominal efficiency is tested on units with a pipe length of 5 meters (16.5ft). (In North America, the standard pipe length is 7.5m (25'). For the R290 refrigerant models, no refrigerant can be added and the maximum length of refrigerant pipe should not exceed 5 meters(16.5ft).A minimum pipe run of 3 metres is required to minimise vibration & excessive noise. Connection Instructions – Refrigerant Piping.

Maximum Length and Drop Height of Refrigerant Piping per Unit Model

Model	Capacity (BTU/h)	Max. Length (m)	Max. Drop Height (m)
R410A,R32 Inverter Split Air Conditioner	< 15,000	25 (82ft)	10 (33ft)
	≥15,000 and < 24,000	30 (98.5ft)	20 (66ft)
	≥24,000 and < 36,000	50 (164ft)	25 (82ft)
	≥36,000 and < 60,000	65 (213ft)	30 (98.5ft)
R22 Fixed-speed Split Air Conditioner	< 18,000	10 (33ft)	5 (16ft)
	≥18,000 and < 21,000	15 (49ft)	8(26ft)
	≥21,000 and < 35,000	20 (66ft)	10(33ft)
	≥35,000 and < 41,000	25 (82ft)	10 (33ft)
R410A, R32 Fixed-speed Split Air Conditioner	< 18,000	20 (66ft)	8(26ft)
	≥18,000 and < 36,000	25 (82ft)	10(33ft)
	≥36,000 and < 60,000	30 (98.5ft)a	15 (49ft)

Connection Instructions – Refrigerant Piping

Step 1: Cut pipes

When preparing refrigerant pipes, take extra care to cut and flare them properly. This will ensure efficient operation and minimize the need for future maintenance.

- Measure the distance between the indoor and outdoor units.
- Using a pipe cutter, cut the pipe a little longer than the measured distance.
- Make sure that the pipe is cut at a perfect 90° angle.

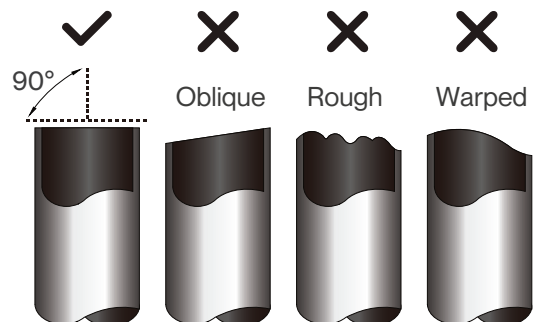

⊘ DO NOT DEFORM PIPE WHILE CUTTING

Be extra careful not to damage, dent, or deform the pipe while cutting. This will drastically reduce the heating efficiency of the unit.

CAUTION

MUST BE CHECK OVER THE END OF THE PIPE FOR CRACKS AND EVEN FLARING. ENSURE THE PIPE IS SEALED.

Step 2: Remove burrs

Burrs can affect the air-tight seal of refrigerant piping connection. They must be completely removed.

- Hold the pipe at a downward angle to prevent burrs from falling into the pipe.
- Using a reamer or deburring tool, remove all burrs from the cut section of the pipe.

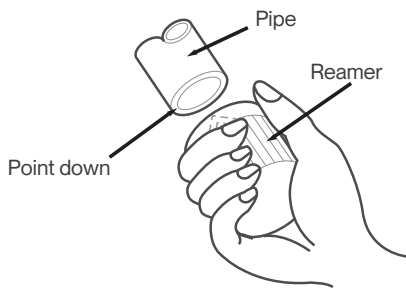

Step 3: Flare pipe ends

Proper flaring is essential to achieve an airtight seal.

- After removing burrs from cut pipe, seal the ends with PVC tape to prevent foreign materials from entering the pipe.
- Sheath the pipe with insulating material.
- Place flare nuts on both ends of pipe. Make sure they are facing in the right direction, because you can't put them on or change their direction after flaring.

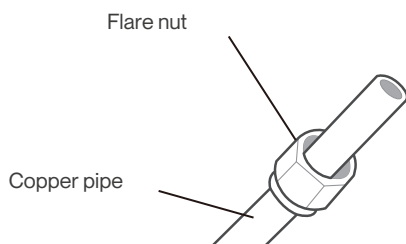

- Remove PVC tape from ends of pipe when ready to perform flaring work.
- Clamp flare form on the end of the pipe. The end of the pipe must extend beyond the edge of the flare form in accordance with the dimensions shown in the table below.

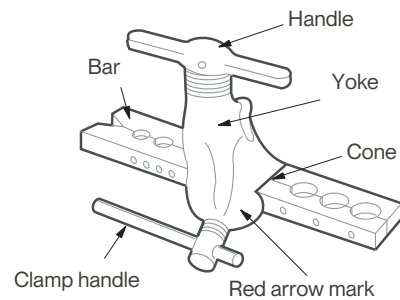

PIPING EXTENSION BEYOND FLARE FORM

Outer Diameter of Pipe (mm)	A (mm)	
	Min.	Max.
Ø 6.35 (Ø 1/4")	0.7 (0.0275")	1.3 (0.05")
Ø 9.52 (Ø 3/8")	1.0 (0.04")	1.6 (0.063")
Ø 12.7 (Ø 1/2")	1.0 (0.04")	1.8 (0.07")
Ø 16 (Ø 5/8")	2.0 (0.078")	2.2 (0.086")
Ø 19 (Ø 3/4")	2.0 (0.078")	2.4 (0.094")

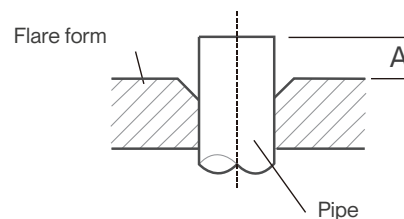

- Place flaring tool onto the form.
- Turn the handle of the flaring tool clockwise until the pipe is fully flared.
- Remove the flaring tool and flare form, then inspect the end of the pipe for cracks and even flaring.

2 Refer to Torque Requirement to connect pipes

⚠ CAUTION

WHEN CONNECTING REFRIGERANT PIPES, BE CAREFUL NOT TO USE EXCESSIVE TORQUE OR TO DEFORM THE PIPING IN ANY WAY. YOU SHOULD FIRST CONNECT THE LOW-PRESSURE PIPE, THEN THE HIGH-PRESSURE PIPE.

MINIMUM BEND RADIUS

When bending connective refrigerant piping, the minimum bending radius is 10cm.

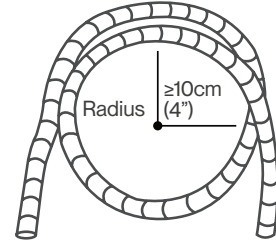

Instructions for Connecting Piping to Indoor Unit

Step 1:

- Align the center of the two pipes that you will connect.

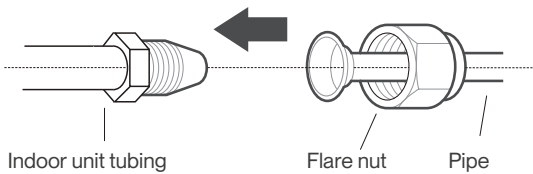

Step 2:

- Tighten the flare nut as tightly as possible by hand.
- Using a spanner, grip the nut on the unit tubing.
- While firmly gripping the nut on the unit tubing, use a torque wrench to tighten the flare nut according to the torque values in the Torque Requirements table below. Loosen the flaring nut slightly, then tighten again.

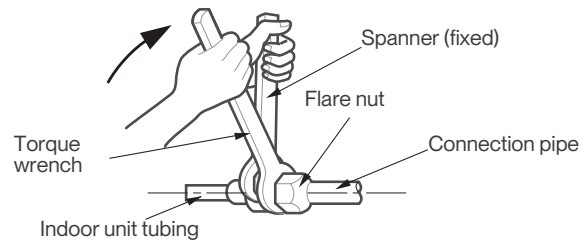

TORQUE REQUIREMENTS

Outer Diameter of Pipe(mm)	Tightening Torque(N·m)	Flare dimension(B)(mm)	Flare shape
Ø 6.35 (Ø 1/4")	18-20(180-200kgf·cm)	8.4-8.7 (0.33-0.34")	
Ø 9.52 (Ø 3/8")	32-39(320-390kgf·cm)	13.2-13.5 (0.52-0.53")	
Ø 12.7 (Ø 1/2")	49-59(490-590kgf·cm)	16.2-16.5 (0.64-0.65")	
Ø 16 (Ø 5/8")	57-71(570-710kgf·cm)	19.2-19.7 (0.76-0.78")	
Ø 19 (Ø 3/4")	67-101(670-1010kgf·cm)	23.2-23.7 (0.91-0.93")	

⊘ DO NOT USE EXCESSIVE TORQUE

Excessive force can break the nut or damage the refrigerant piping. You must not exceed torque requirements shown in the table above.

3 Connecting Piping to Outdoor Unit

NOTE

This section still needs to be operated according to the **TORQUE REQUIREMENTS** chart on the previous page.

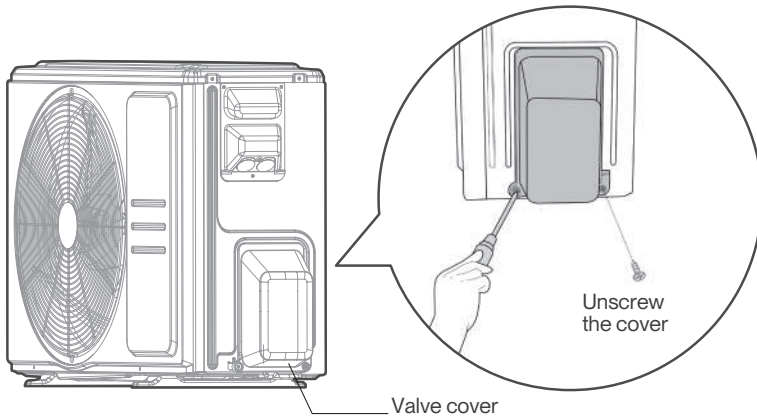

Step 1:

- Unscrew the cover from the packed valve on the side of the outdoor unit.

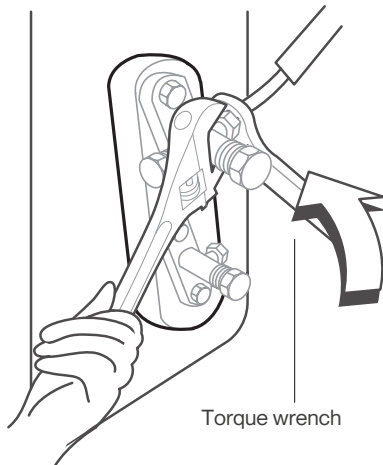

Step 2:

- Remove protective caps from ends of valves.
- Align flared pipe end with each valve, and tighten the flare nut as tightly as possible by hand.
- Using a spanner, grip the body of the valve. **Do not** grip the nut that seals the service valve.

! USE SPANNER TO GRIP MAIN BODY OF VALVE

Torque from tightening the flare nut can snap off other parts of valve.

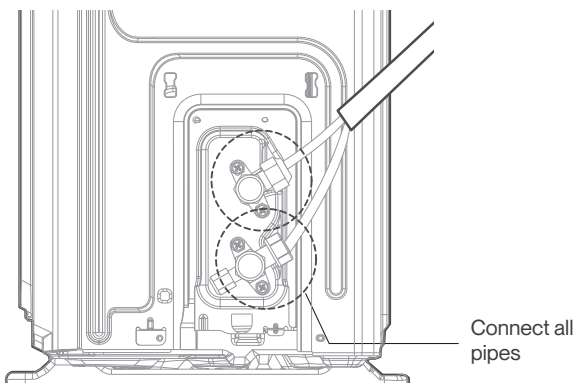

Step 3:

- While firmly gripping the body of the valve, use a torque wrench to tighten the flare nut according to the correct torque values.
- Loosen the flaring nut slightly, then tighten again.
- Repeat Steps 1 to 3 for the remaining pipe.

Air Evacuation

NOTE: PREPARATIONS AND PRECAUTIONS

Air and foreign matter in the refrigerant circuit can cause abnormal rises in pressure, which can damage the air conditioner, reduce its efficiency, and cause injury. Use a vacuum pump and manifold gauge to evacuate the refrigerant circuit, removing any non-condensable gas and moisture from the system. Evacuation should be performed upon initial installation and when unit is relocated.

BEFORE PERFORMING EVACUATION

- ✓ Make sure the connective pipes between the indoor and outdoor units are connected properly.
- ✓ Check to make sure all wiring is connected properly.

Evacuation Instructions

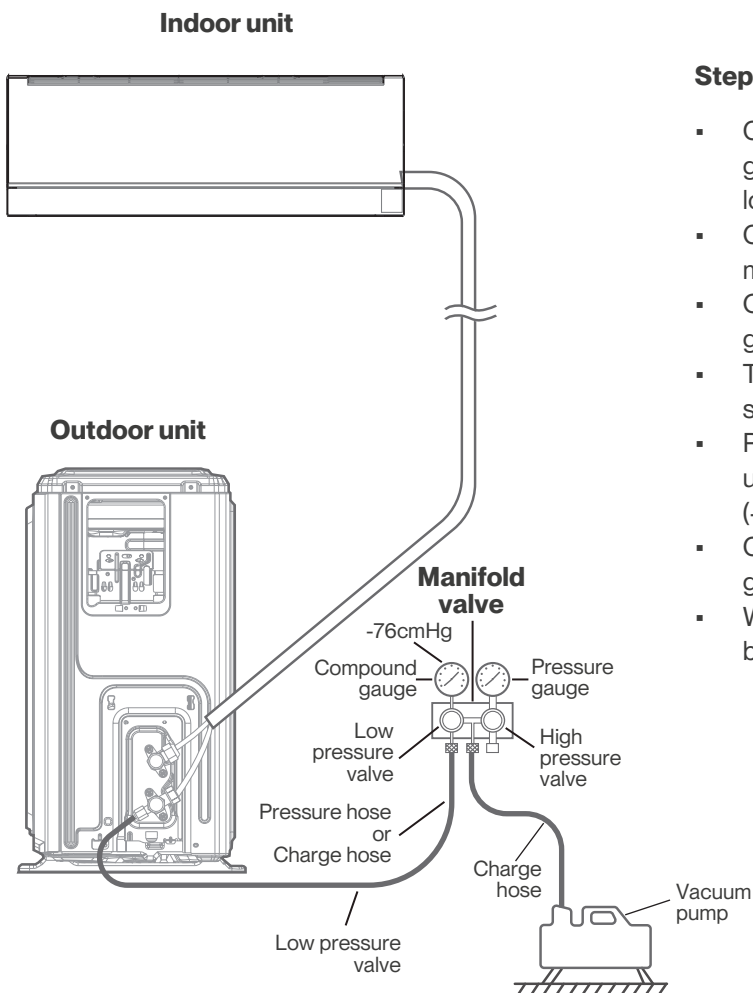

Step 1:

- Connect the charge hose of the manifold gauge to service port on the outdoor unit's low pressure valve.
- Connect another charge hose from the manifold gauge to the vacuum pump.
- Open the Low Pressure side of the manifold gauge. Keep the High Pressure side closed.
- Turn on the vacuum pump to evacuate the system.
- Run the vacuum for at least 15 minutes, or until the Compound Meter reads -76cmHg (-10 Pa).
- Close the Low Pressure side of the manifold gauge, and turn off the vacuum pump.
- Wait for 5 minutes, then check that there has been no change in system pressure.

Step 2:

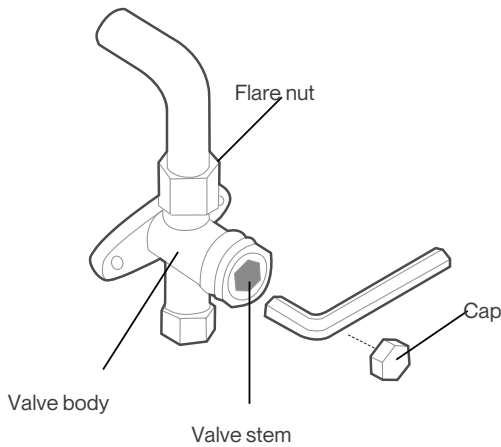

- If there is a change in system pressure, refer to Gas Leak Check section for information on how to check for leaks. If there is no change in system pressure, unscrew the cap from the packed valve (high pressure valve).
- Insert hexagonal wrench into the packed valve (high pressure valve) and open the valve by turning the wrench in a 1/4 counter-clockwise turn. Listen for gas to exit the system, then close the valve after 5 seconds.
- Watch the Pressure Gauge for one minute to make sure that there is no change in pressure. The Pressure Gauge should read slightly higher than atmospheric pressure.
- Remove the charge hose from the service port.
- Using hexagonal wrench, fully open both the high pressure and low pressure valves.
- Tighten valve caps on all three valves (service port, high pressure, low pressure) by hand. You may tighten it further using a torque wrench if needed.



OPEN VALVE STEMS GENTLY

When opening valve stems, turn the hexagonal wrench until it hits against the stopper. Do not try to force the valve to open further.



NOTE ON ADDING REFRIGERANT

Some systems require additional charging depending on pipe lengths. The standard pipe length varies according to local regulations. For example, in North America, the standard pipe length is 7.5m (25'). In other areas, the standard pipe length is 5m (16'). The refrigerant should be charged from the service port on the outdoor unit's low pressure valve. For the R290 refrigerant models, no refrigerant can be added. The additional refrigerant to be charged can be calculated using the following formula:

ADDITIONAL REFRIGERANT PER PIPE LENGTH

Connective Pipe Length (m)	Air Purging Method	Additional Refrigerant	
≤ Standard pipe length	Vacuum Pump	N/A	
> Standard pipe length	Vacuum Pump	Liquid Side: Ø 6.35 (1/4") R410A: (Pipe length – standard length) x 15g/m (Pipe length – standard length) x 0.16oz/ft R32: (Pipe length – standard length) x 12g/m (Pipe length – standard length) x 0.13oz/ft R22: (Pipe length – standard length) x 20g/m (Pipe length – standard length) x 0.21oz/ft	Liquid Side: Ø 9.52 (3/8") R410A: (Pipe length – standard length) x 30g/m (Pipe length – standard length) x 0.32oz/ft R32: (Pipe length – standard length) x 24g/m (Pipe length – standard length) x 0.26oz/ft R22: (Pipe length – standard length) x 40g/m (Pipe length – standard length) x 0.42oz/ft



DO NOT MIX REFRIGERANT TYPES.

Electrical And Gas Leak Checks

⚠ WARNING - RISK OF ELECTRIC SHOCK

ALL WIRING MUST COMPLY WITH LOCAL AND NATIONAL ELECTRICAL CODES, AND MUST BE INSTALLED BY A LICENSED ELECTRICIAN.

! BEFORE TEST RUN

Only perform test run after you have completed the following steps:

- Electrical Safety Checks – Confirm that the unit's electrical system is safe and operating properly
- Gas Leak Checks – Check all flare nut connections and confirm that the system is not leaking
- Confirm that gas and liquid (high and low pressure) valves are fully open

Electrical Safety Checks

After installation, confirm that all electrical wiring is installed in accordance with local and national regulations, and according to the Installation Manual.

BEFORE TEST RUN

Check Grounding Work

Measure grounding resistance by visual detection and with grounding resistance tester.

DURING TEST RUN

Check for Electrical Leakage

During the **Test Run**, use an electroprobe and multimeter to perform a comprehensive electrical leakage test.

If electrical leakage is detected, turn off the unit immediately and call a licensed electrician to find and resolve the cause of the leakage.

Gas Leak Checks

There are two different methods to check for gas leaks.

Soap and Water Method

Using a soft brush, apply soapy water or liquid detergent to all pipe connection points on the indoor unit and outdoor unit. The presence of bubbles indicates a leak.

Leak Detector Method

If using leak detector, refer to the device's operation manual for proper usage instructions.

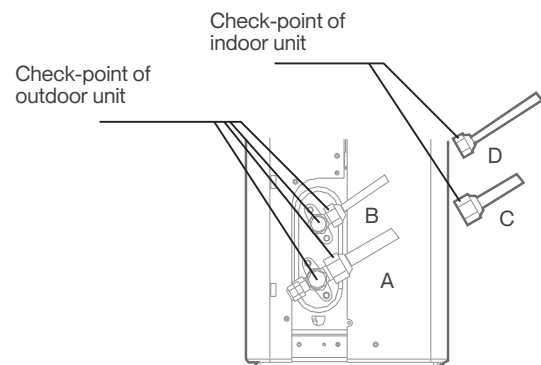

- A: Low pressure stop valve
- B: High pressure stop valve
- C&D: Indoor unit flare nuts

AFTER PERFORMING GAS LEAK CHECKS

After confirming that the all pipe connection points **DO NOT** leak, replace the valve cover on the outside unit.

Test Run

Test Run Instructions

You should perform the **Test Run** for at least 30 minutes.
Connect power to the unit.

- Press the **ON/OFF** button on the remote controller to turn it on.
- Press the **MODE** button to scroll through the following functions, one at a time:
 - COOL—Select lowest possible temperature
 - HEAT—Select highest possible temperature
- Let each function run for 5 minutes, and perform the following checks:

List of Checks to Perform	PASS/FAIL	
No electrical leakage		
Unit is properly grounded		
All electrical terminals properly covered		
Indoor and outdoor units are solidly installed		
All pipe connection points do not leak	Outdoor (2):	Indoor (2):
Water drains properly from drain hose		
All piping is properly insulated		
Unit performs COOL function properly		
Unit performs HEAT function properly		
Indoor unit louvers rotate properly		
Indoor unit responds to remote controller		

DOUBLE-CHECK PIPE CONNECTIONS

During operation, the pressure of the refrigerant circuit will increase. This may reveal leaks that were not present during your initial leak check. Take time during the Test Run to double-check that all refrigerant pipe connection points do not have leaks. Refer to **Gas Leak Check** section for instructions.

After the Test Run is successfully completed, and you confirm that all checks points in List of Checks to Perform have PASSED, do the following:

- Using remote control, return unit to normal operating temperature.
- Using insulation tape, wrap the indoor refrigerant pipe connections that you left uncovered during the indoor unit installation process.

IF AMBIENT TEMPERATURE IS BELOW 17°C (62°F)

You can't use the remote controller to turn on the COOL function when the ambient temperature is below 62°F. In this instance, you can use the **MANUAL CONTROL** button to test the COOL function.

- Press down the buttons on both side of the panel, then lift the panel up until it clicks.
- The **MANUAL CONTROL** button is located on the right-hand side of the display box.
- Press two times to select FORCED COOL mode. Perform Test Run as normal.

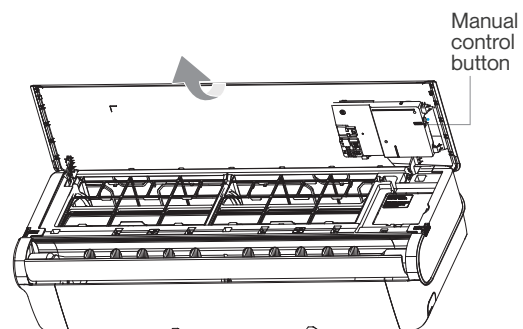
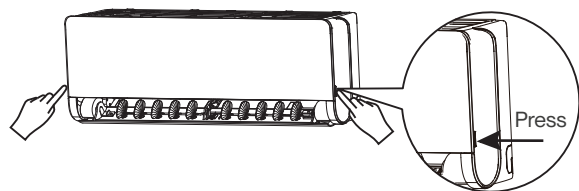

Packing And Unpacking The Unit

Instructions for packing and unpacking the unit:

Unpacking:

Indoor unit:

1. Cut the sealing tape on the carton with a knife, one cut on the left, one cut in the middle and one cut on the right.
2. Use the vice to take out the sealing nails on the top of the carton.
3. Open the carton.
4. Take out the middle support plate if it is included.
5. Take out the accessory package, and take out the connecting wire if it is included.
6. Lift the machine out of the carton and lay it flat.
7. Remove the left and right package foam or the upper and lower packaging foam, untie the packaging bag.

Outdoor Unit

1. Cut the packing belt.
2. Take the unit out of the carton.
3. Remove the foam from the unit.
4. Remove the packaging bag from the unit.

Packing:

Indoor unit:

1. Put the indoor unit into the packing bag.
2. Attach the left and right package foam or the upper and lower packaging foam to the unit.
3. Put the unit into the carton, then put accessory package in.
4. Close the carton and seal it with the tape.
5. Using the packing belt if necessary.

Outdoor unit:

1. Put the outdoor unit into the packing bag.
2. Put the bottom foam into the box.
3. Put the unit into the carton, then put the upper packaging foam on the unit.
4. Close the carton and seal it with the tape.
5. Using the packing belt if necessary.

NOTE: Please keep all packaging items if you may need in the future.

DISPOSAL AND RECYCLING

Important instructions for environment(European Disposal Guidelines)

Compliance with the WEEE Directive and Disposing of the Waster Product:

This product complies with EU WEEE Directive (2012/19/EU).

This product bears a classification symbol for waster electrical and electronic equipment (WEEE).

This symbol indicates that this product shall not be disposed with other household wastes at the end of its service life. Used device must be returned to official collection point for recycling of electrical electronic devices. To find these collection systems please contact to your local authorities or retailer where the product was purchased. Each household performs important role in recovering and recycling of old appliance. Appropriate disposal of used appliance helps prevent potential negative consequences for the environment and human health.



Vielen Dank, dass Sie sich für ELL entschieden haben!



Sie haben eine neue Generation des Raumklimas gewählt.

ELL vereint gutes Klima mit gutem Design. ELL Front verbindet Ästhetik und Effizienz und stellt somit ein angenehmes Raumklima sicher, ungeachtet der Außentemperatur. Die fortschrittliche Technologie und das innovative Design eignen sich für das nordische Klima und gewährleisten Langlebigkeit, hohe Leistung und Stil.

Bevor Sie Ihr neues ELL-Produkt nutzen, lesen Sie diese Gebrauchsanleitung bitte aufmerksam durch, um sicherzustellen, dass Sie wissen, wie die Eigenschaften und Funktionen, die Ihr neues Gerät bietet, auf sichere Weise genutzt werden.

Besuchen Sie www.ell-brand.com für geltende Reklamations- und Garantiebestimmungen.

INHALTSVERZEICHNIS

VIELEN DANK, DASS SIE SICH FÜR ELL ENTSCIEDEN HABEN!	54
BETRIEBSANLEITUNG	55
Anzeige Innengerät.....	55
Nutzung der Fernbedienung.....	61
PFLEGE UND WARTUNG	70
FEHLERBEHEBUNG	72
SICHERHEITSVORKEHRUNGEN	75
PRODUKTÜBERSICHT	79
PRODUKTINSTALLATION	80
Installieren Sie das Innengerät.....	82
Installieren Sie des Außengeräts.....	92
Anschluss der Kältemittelleitung.....	97
Luftauslass.....	101
Elektrische und Gasdichtigkeitsprüfung.....	103
Testlauf.....	104
Gerät verpacken und auspacken.....	105
ENTSORGUNG UND RECYCLING	106

BETRIEBSANLEITUNG

Anzeige Innengerät

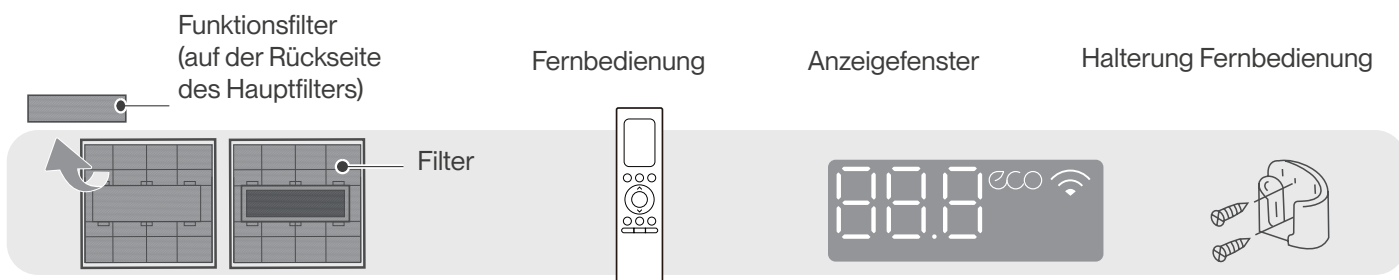
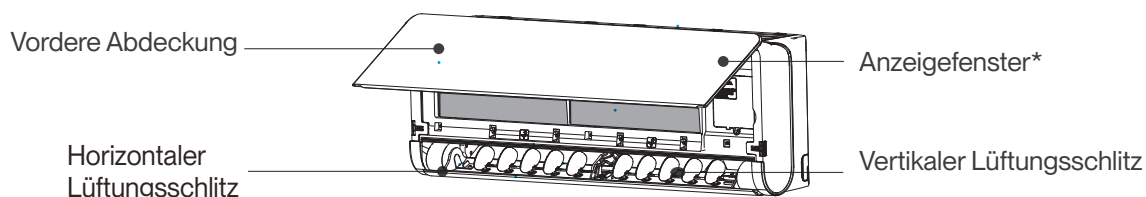

Anzeigecode	Bedeutung Anzeigecode
88.8	Zeigt Temperatur, Betriebsmodus und Fehlercodes an.
eco	Wenn die ECO-Funktion aktiviert ist.
📶	Wenn Funksteuerung aktiviert ist.
ON (3 Sek. lang, wenn)	TIMER ON eingestellt ist (falls das Gerät ausgeschaltet ist, ON bleibt an, wenn TIMER ON eingestellt ist). Die Funktion FRESH, SWING, TURBO, ECO, BREEZE AWAY, CASCADE oder SILENCE eingeschaltet ist.
OF (3 Sek. lang, wenn)	TIMER OFF eingestellt ist. Die Funktion FRESH, SWING, TURBO, ECO, BREEZE AWAY, CASCADE oder SILENCE abgeschaltet ist.
CL	Wenn Active Clean eingeschaltet ist
df	Beim Abtauen
FP	Wenn 8 C-Heizfunktion eingeschaltet ist

Betriebstemperatur

Wenn Ihre Klimaanlage außerhalb folgender Temperaturbereiche genutzt wird, können bestimmte Sicherheitsschutzfunktionen aktiviert werden und zur Abschaltung des Geräts führen.

Inverter-Split-Typ

	COOL (Kühlung)-Modus	HEAT (Heizung)-Modus	DRY (Trocknung)-Modus
Raumtemp.	16-32°C	0-30°C	10-32°C
Außen-temp.	-15-50°C Bei Modellen mit Niedrigtemp.-Kühlsystemen	-15-24°C	0-50°C

FÜR AUSSENGERÄTE MIT ELEKTRISCHER ZUSATZHEIZUNG

Bei Außentemperaturen von unter 0°C empfehlen wir dringend, das Gerät jederzeit eingesteckt zu lassen, um eine nahtlose, fortwährende Leistungsfähigkeit zu gewährleisten.

Um die Leistung Ihres Geräts zu optimieren, treffen Sie folgende Maßnahmen:

- Halten Sie Türen und Fenster geschlossen.
- Begrenzen Sie den Energieverbrauch durch Nutzung der TIMER ON- und TIMER OFF-Funktion.
- Blockieren Sie nicht die Ein- und Auslässe.
- Inspizieren und reinigen Sie regelmäßig die Luftfilter.

Weitere Eigenschaften

Auto-Neustart

Bei einem Stromausfall des Geräts wird es automatisch mit den vorherigen Einstellungen neu starten, sobald die Stromversorgung wiederhergestellt wurde.

Funksteuerung

Die Funksteuerung ermöglicht die Steuerung Ihrer Klimaanlage über Ihr Handy und eine Funkverbindung.

Der Zugang auf, den Austausch und die Wartung des USB-Geräts müssen durch Fachleute durchgeführt werden.

Active Clean-Funktion

- Die Active Clean-Technologie wäscht Staub weg, der am Wärmetauscher haftet, indem sie automatisch tiefriert und den Frost dann schnell auftaut. Es ertönt ein Piepton.
Der Active Clean-Betrieb wird genutzt, um mehr Kondenswasser zu generieren, um den Reinigungseffekt zu verbessern. Die Kaltluft wird herausgeblasen. Nach der Reinigung läuft das interne Luftrad mit Heißluft weiter, um den Verdampfer luftzutrocknen, womit den Innenbereich sauber gehalten wird.
- Wenn diese Funktion aktiviert ist, zeigt das Anzeigefenster des Innengeräts „CL“ an. Nach 20 bis 130 Minuten wird das Gerät automatisch abgeschaltet und die Active Clean-Funktion abgebrochen.
- Bei einigen Geräten wird das System einen Reinigungsprozess mit hoher Temperatur starten. Dabei ist die Temperatur aus dem Luftauslass sehr hoch. Bitte halten Sie sich davon fern. Dies führt dementsprechend zu einem Anstieg der Raumtemperatur.

Heizung bei geringer Raumtemperatur

Die fortschrittliche Inverter-Technologie, um den extremsten Wetterbedingungen standzuhalten. Sie können auch bei einer Außentemperatur von bis zu -30 °C eine komfortable und warme Luft genießen.

Kühlung bei niedriger Raumtemperatur

Bei der Kühlung bei niedriger Raumtemperatur kann die Außenlüftergeschwindigkeit entsprechend der Kondensator-Temperatur geändert werden und die Klimaanlage kann nahtlos unter einer Temperatur von bis zu -15 °C laufen.

Air Fresh-Funktion

Der Ionengenerator wird hochgefahren und hilft dabei, die Raumluft zu reinigen.

Lüftungsschlitzwinkelspeicher

Wenn Sie Ihr Gerät einschalten, wird der Lüftungsschlitz automatisch in den vorherigen Winkel zurückgesetzt.

Erkennung von Kältemittellecks

Das Innengerät zeigt automatisch „ELOC“, wenn es ein Kältemittelleck entdeckt.

Breeze Away-Betrieb

- Drücken Sie „Breeze Away“ auf der Fernbedienung, um die Funktion zu aktivieren, die verhindert, dass direkt Luft auf den Körper geblasen wird.
- Im Breeze Away-Betrieb passt das Gerät den Winkel der Lüftungsschlitze und die Lüftergeschwindigkeit automatisch an. Sie können die Lüftergeschwindigkeit auch über die Fernbedienung einstellen.
- Im Breeze Away-Betrieb bewegt sich der Lüftungsschlitz wie unten abgebildet

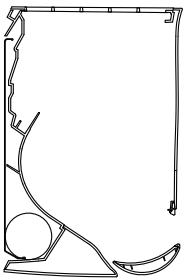

Breeze Away aufwärts

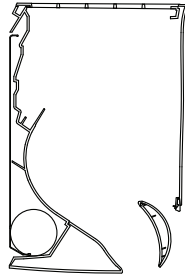

Breeze Away abwärts

HINWEIS: Diese Funktion ist nur im COOL-, DRY oder FAN-Modus verfügbar.

Cascade-Betrieb

- Drücken Sie die Cascade-Taste auf der Fernbedienung, um den Cascade-Funktion zu aktivieren.
- Mit dem verbesserten Volute-Gehäusedesign kann der Luftkanal um 180 Grad gedreht werden, wodurch ein schnellerer und stärkerer Kühlungseffekt erzielt wird. Und der ganze Raum kann schnell und gleichmäßig kühl sein.
- Das Gerät passt den Winkel der Lüftungsschlitze und die Lüftergeschwindigkeit automatisch an. Sie können die Lüftergeschwindigkeit auch über die Fernbedienung einstellen.
- Diese Funktion ist nur im COOL oder FAN-Modus verfügbar.
- Im Cascade-Betrieb bewegt sich der Lüftungsschlitz wie unten abgebildet:

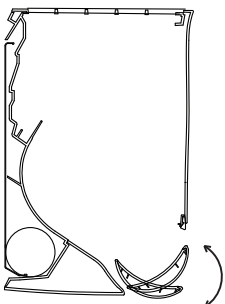

Cascade aufwärts

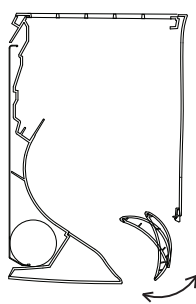

Cascade abwärts

Schlafbetrieb (Sleep)

Die SLEEP-Funktion wird verwendet, um den Energieverbrauch zu verringern, während Sie schlafen (und Sie benötigen nicht die gleichen Temperatureinstellungen, um sich wohlfühlen).

Drücken Sie die **SLEEP**-Taste auf der Fernbedienung im COOL-Modus - das Gerät erhöht nach einer Stunde die Temperatur um 1 °C, und um weitere 1 °C nach einer weiteren Stunde.

Im HEAT-Modus senkt das Gerät nach einer Stunde die Temperatur um 1 °C, und um weitere 1 °C nach einer weiteren Stunde.

Die SLEEP-Funktion wird nach 8 Stunden angehalten und das System läuft mit der letzten Einstellung weiter.

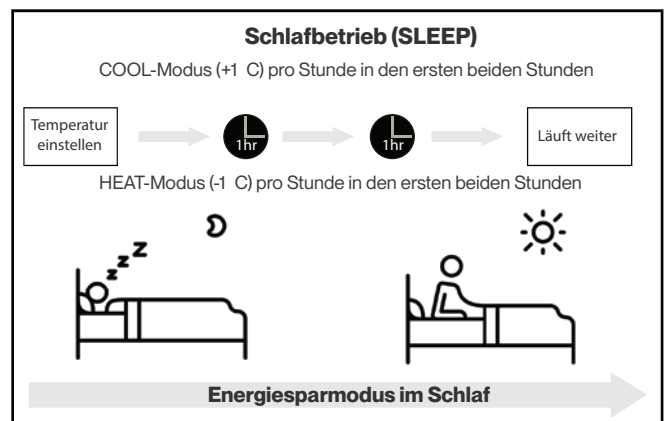

Einstellung des Luftstromwinkels

HINWEIS: Einstellung des Luftstromwinkels (Fernbedienung)

Während das Gerät eingeschaltet ist, drücken Sie die SWING-Taste auf der Fernbedienung, um die Ausrichtung (vertikaler/horizontaler Winkel) des Luftstroms einzustellen. Details hierzu finden Sie in der Gebrauchsanleitung der Fernbedienung.

HINWEIS ZU LÜFTUNGSSCHLITZWINKEL

Stellen Sie den vertikalen Lüftungsschlitz im COOL- oder DRY-Modus nicht über einen längeren Zeitraum zu senkrecht ein.

Dies kann dazu führen, dass Wasser auf dem Lüftungsschlitzblatt kondensiert und auf Ihren Boden oder Ihre Möbelstücke tropft.

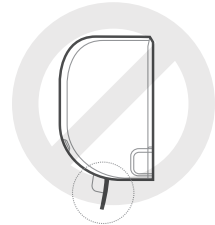

Wenn Sie den Winkel des Lüftungsschlitzes im COOL- oder HEAT-Modus zu klein einstellen, kann die Leistungsfähigkeit der Klimaanlage aufgrund des eingeschränkten Luftstroms verringert werden.

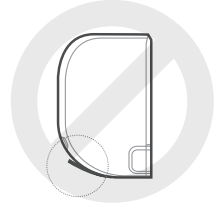

Gemäß den relativen Standardanforderungen stellen Sie den vertikalen Lüftungsschlitz im Heizkapazität-Testmodus auf den maximalen Winkel.



HINWEIS

Bewegen Sie den Lüftungsschlitz nicht per Hand. Hierdurch wird der Lüftungsschlitz desynchronisiert. In diesem Fall schalten Sie das Gerät aus und trennen Sie es einige Sekunden vom Strom, bevor Sie das Gerät neu starten. Hierdurch wird der Lüftungsschlitz zurückgesetzt.

VORSICHT

Stecken Sie Ihre Finger nicht in oder in die Nähe des Lüfters und die Ansaugseite des Geräts. Der Hochgeschwindigkeitslüfter im Inneren des Geräts kann Verletzungen verursachen.

Manueller Betrieb (ohne Fernbedienung)

⚠ **VORSICHT: für den Gebrauch des Produkts**

Die MANUAL CONTROL-Taste ist nur zu Testzwecken und für den Notbetrieb vorgesehen.

Bitte nutzen Sie diese Funktion nicht, sofern die Fernbedienung nicht verloren gegangen und es nicht absolut notwendig ist.

Um den normalen Betrieb wieder aufzunehmen, verwenden Sie die Fernbedienung, um das Gerät einzuschalten. Das Gerät muss vor dem manuellen Betrieb ausgeschaltet werden.

Um Ihr Gerät manuell zu betreiben:

- Drücken Sie die Knöpfe auf beiden Seiten der Abdeckung herunter und heben Sie die Abdeckung nach nach oben, bis sie einrastet.
- Suchen Sie die **MANUAL CONTROL-Taste** an der rechten Seite der Anzeigebox.
- Drücken Sie die **MANUAL CONTROL-Taste** einmal, um den FORCED AUTO-Modus zu aktivieren.
- Drücken Sie die **MANUAL CONTROL-Taste** erneut, um den FORCED COOLING-Modus zu aktivieren.
- Drücken Sie die **MANUAL CONTROL-Taste** ein drittes Mal, um das Gerät auszuschalten.
- Schließen Sie die vordere Abdeckung.

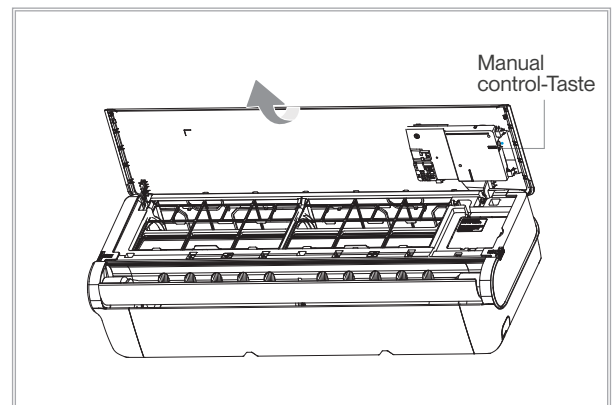
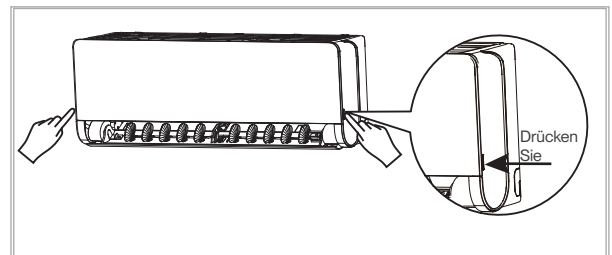

Nutzung der Fernbedienung

Modell	RG10X1(G2HS)/BGEF
Nennspannung	3,0 V (Trockenbatterien R03/LR03 × 2)
Signalempfangsreichweite	8 m
Umgebung	-5-60°C

Schnellstartanleitung

1 BATTERIEN EINSETZEN

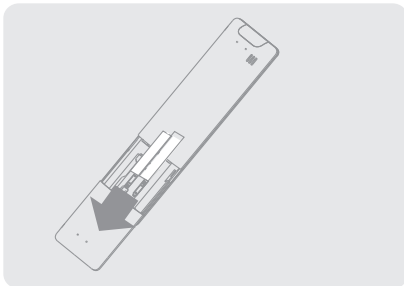

2 MODUS WÄHLEN

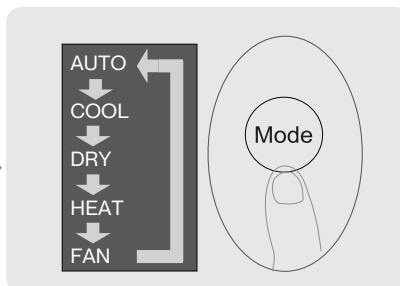

3 TEMPERATUR EINSTELLEN

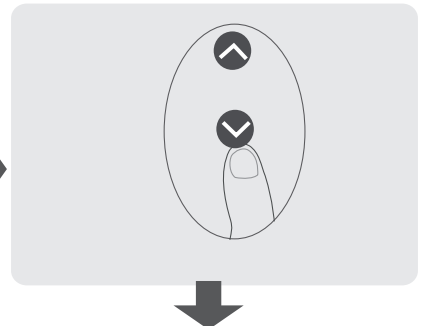

6 POWER-TASTE DRÜCKEN

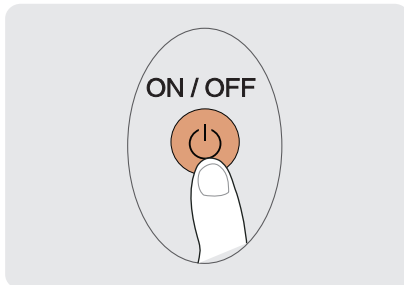

5 RICHTEN SIE DIE FERNBEDIENUNG AUF DAS GERÄT

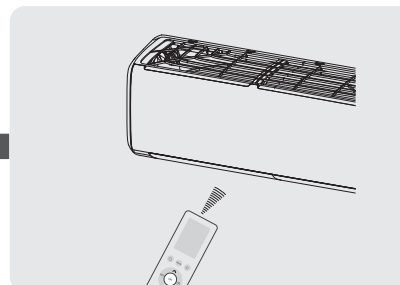

4 LÜFTERGESCHWINDIGKEIT WÄHLEN

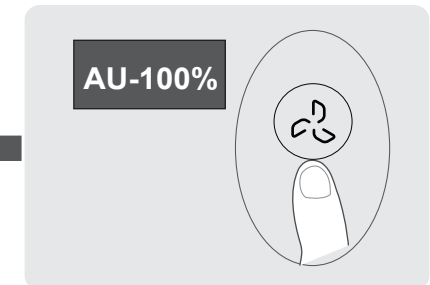

NICHT SICHER, WAS EINE FUNKTION MACHT?

Lesen Sie die Abschnitte Basisfunktionen nutzen und Erweiterte Funktionen nutzen in dieser Anleitung, um eine detaillierte Beschreibung der Nutzung Ihrer Klimaanlage zu erhalten.

BESONDERER HINWEIS

- Das Tasten-Design Ihres Geräts kann sich geringfügig von dem abgebildeten Beispiel unterscheiden.
- Falls das Innengerät eine bestimmte Funktion nicht hat, hat das Betätigen der entsprechenden Funktionstaste auf der Fernbedienung keine Wirkung.

Handhabung der Fernbedienung

Batterien einsetzen und austauschen

Ihre Klimaanlage wird möglicherweise mit zwei Batterien geliefert. Setzen Sie die Batterien vor der Nutzung in die Fernbedienung.

1. Schieben Sie die Abdeckung aus der Fernbedienung nach unten und legen Sie das Batteriefach frei.
2. Setzen Sie die Batterien ein und achten Sie darauf, das (+)- und das (-)-Ende der Batterien mit den Symbolen im Inneren des Batteriefachs abzustimmen. Schieben Sie die Batteriefachabdeckung wieder ein.

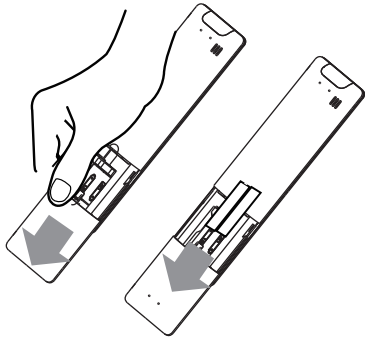

HINWEISE ZU DEN BATTERIEN

Für eine optimale Produktleistung:

- Alte und neue Batterien sowie unterschiedliche Batterietypen nicht miteinander kombinieren.
- Batterien nicht in der Fernbedienung lassen, wenn Sie das Gerät für mehr als zwei Monate nicht nutzen möchten.

ENTSORGUNG VON BATTERIEN

Entsorgen Sie Batterien nicht als ungetrennten Abfall. Siehe lokale Gesetze für eine ordnungsgemäße Entsorgung von Batterien.

TIPPS ZUR NUTZUNG DER FERNBEDIENUNG

- Die Fernbedienung muss in einem Umkreis von 8 Metern zum Gerät genutzt werden.
- Es ertönt ein akustisches Signal, wenn das Gerät das Signal der Fernbedienung empfängt.
- Vorhänge, andere Materialien und direkte Sonneneinstrahlung können den Infrarot-Signalempfänger beeinträchtigen.
- Entnehmen Sie die Batterien, falls die Fernbedienung über einen Zeitraum von mehr als zwei Monaten nicht genutzt wird.

TIPPS ZUR NUTZUNG DER FERNBEDIENUNG

Dieses Gerät wurde getestet und unterliegt den gemäß Teil 15 der FCC-Regeln für digitale Geräte der Klasse B festgelegten Beschränkungen.

Diese Grenzen gewährleisten bei der Installation in Wohngebieten einen ausreichenden Schutz vor schädlichen Störungen.

Dieses Gerät kann Energie im HF-Bereich erzeugen, verwenden und abstrahlen. Wird es nicht entsprechend der Bedienungsanleitung installiert, kann es zu schädlichen Störungen der Kommunikation im HF-Bereich kommen.

Es kann jedoch nicht garantiert werden, dass Störungen in einzelnen Anlagen nicht auftreten.

Sollte dieses Gerät schädliche Störungen im Rundfunk- oder Fernsehempfang verursachen, was durch Aus- und Einschalten des Gerätes festgestellt werden kann, empfehlen wir, die Störung durch eine oder mehrere der folgenden Maßnahmen zu beheben:

- Neuausrichtung oder Verlegung der Antenne.
- Vergrößerung des Abstandes zwischen dem Gerät und dem Empfänger.
- Anschluss des Gerätes an einen anderen Stromkreis als den des Empfängers.
- Beratung durch den Händler oder einen erfahrenen Radio-/TV-Techniker.
- Änderungen und Umbauten, die nicht von der für die Konformität verantwortlichen Partei genehmigt wurden, können dazu führen, dass die Betriebserlaubnis des Nutzers für das Gerät verfällt.

Tasten und Funktionen

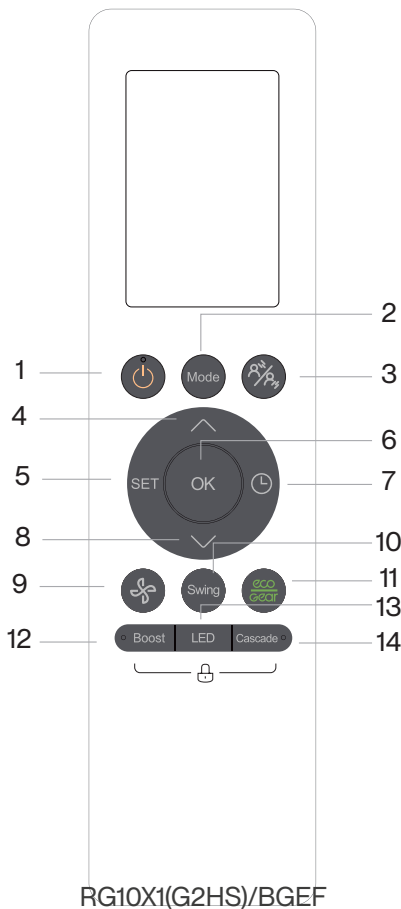

Beschreibung	
Nr.1	ON/OFF (Ein/Aus) Schalten Sie das Gerät ein oder aus.
Nr.2	MODUS Auto > Cool > Dry > Heat > Fan
Nr.3	BREEZE AWAY Drücken, um den Luftstrom von Menschen wegzulenken.
Nr.4	TEMP. Erhöht die Temperatur in Schritten zu je 0,5 °C. Max. Temperatur: 30 °C. (Drücken Sie & gleichzeitig 3 Sek. lang, um die Temperaturanzeige zwischen °C und °F zu wechseln.)
Nr.5	SET (Einstellung) Active Clean > Fresh > Sleep > Follow Me > AP-Modus
Nr.6	OK Bestätigt die ausgewählten Funktionen
Nr.7	TIMER Timer einstellen, um das Gerät ein- oder auszuschalten
Nr.8	TEMP. Verringert die Temperatur in Schritten zu je 0,5 °C. Min. Temperatur: 16 °C
Nr.9	FAN SPEED (Lüfter-Geschwindigkeit) AU > 20 % > 40 % > 60 % > 80 % > 100 % Drücken Sie TEMP oder , um die Lüftergeschwindigkeit zu erhöhen/verringern.
Nr.10	SWING (Rotation) Startet und stoppt die horizontale Bewegung des Lüftungsschlitzes. Halten Sie diese Taste zwei Sekunden lang gedrückt, um die vertikale automatische Schwenkfunktion des Lüftungsschlitzes zu aktivieren.
Nr.11	ECO/GEAR ECO > GEAR (75 %) > GEAR (50 %) > Vorheriger Einstellungsmodus > ECO
Nr.12	TURBO Erreicht die gewünschte Temperatur so schnell wie möglich.
Nr.13	LED Schaltet die LED-Anzeige und den Buzzer der Klimaanlage ein und aus
Nr.14	CASCADE Ermöglicht, dass der ganze Raum schnell und gleichmäßig kühl ist.
Nr.15	LOCK — — Drücken Sie diese beiden Tasten gleichzeitig 5 Sek. lang, um das Tastenfeld zu sperren. Drücken Sie diese beiden Tasten 2 Sek. lang, um das Tastenfeld freizugeben.

Anzeigeleuchten auf der Fernbedienung

Informationen werden angezeigt, wenn die Fernbedienung eingeschaltet ist.

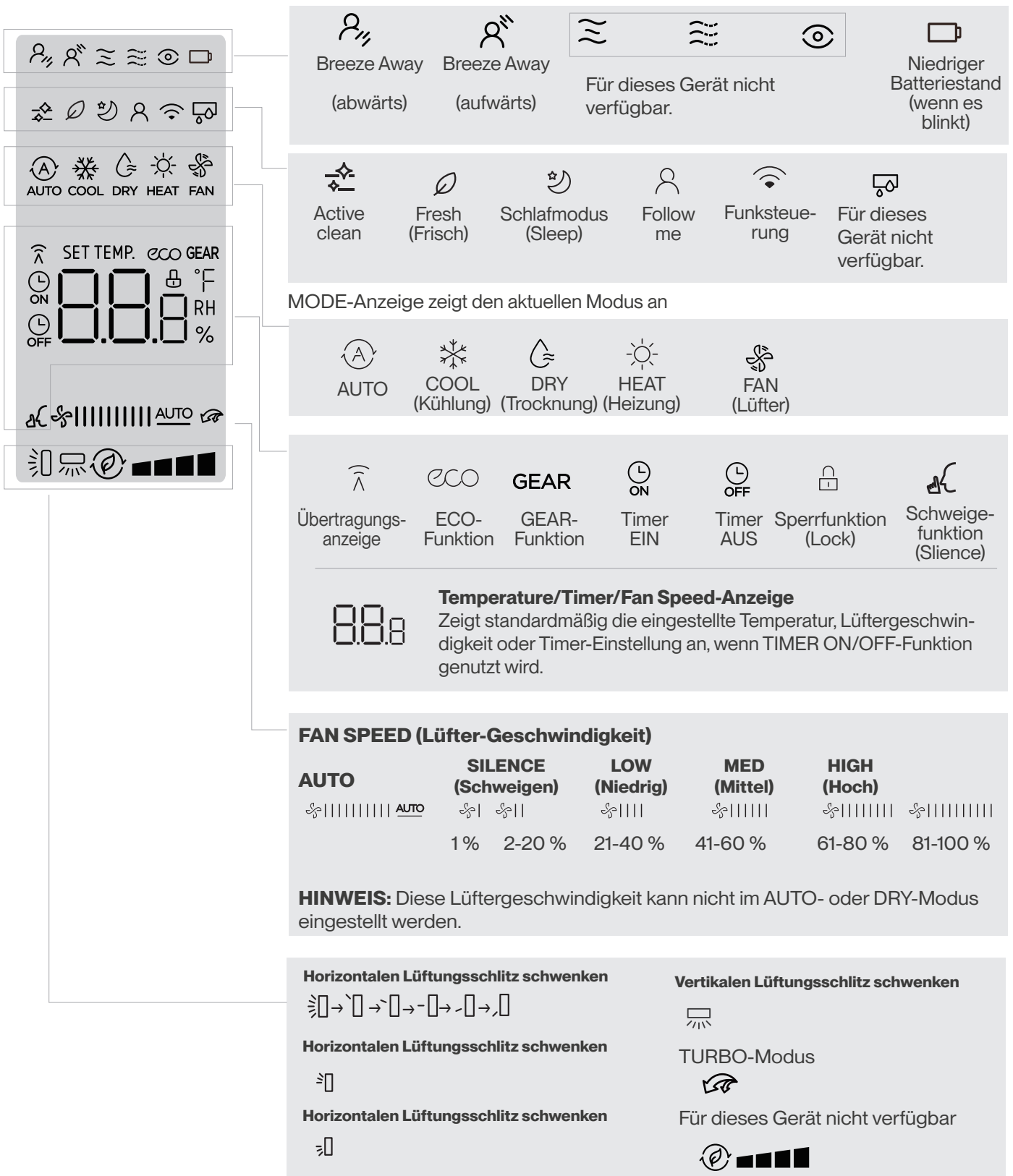

HINWEIS

Alle Anzeigeleuchten in der Abbildung sind zum Zwecke der Verdeutlichung. Während des tatsächlichen Betriebs werden jedoch nur die Anzeigeleuchten der jeweiligen Funktionen im Anzeigefenster angezeigt.

Basisfunktionen nutzen

HINWEIS

Stellen Sie vor dem Betrieb bitte sicher, dass das Gerät eingesteckt und Strom vorhanden ist.

AUTO-Modus

Wählen Sie die AUTO-Modus Stellen Sie Ihre gewünschte Temperatur ein Schalten Sie die Klimaanlage ein.

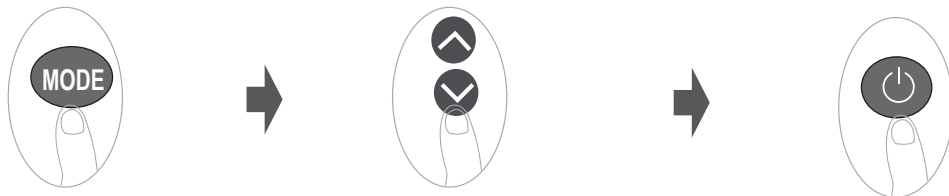

HINWEIS:

1. Im AUTO-Modus wird das Gerät den COOL-, FAN- oder HEAT-Funktion automatisch basierend auf der eingestellten Temperatur auswählen.
2. Im AUTO-Modus kann die Lüftergeschwindigkeit nicht eingestellt werden.

COOL- oder HEAT-Modus

Wählen Sie die COOL/HEAT-Modus Stellen Sie die Temperatur ein Stellen Sie die Lüftergeschwindigkeit ein Schalten Sie die Klimaanlage ein.

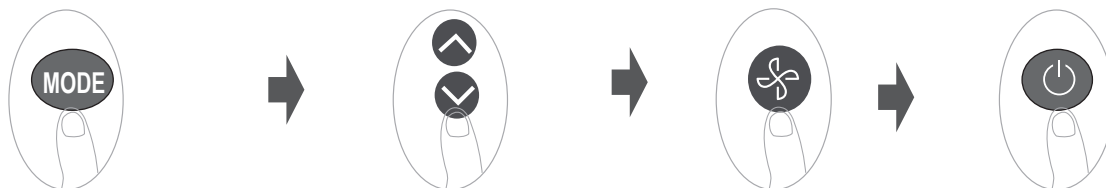

DRY-Modus

Wählen Sie die DRY-Modus Stellen Sie Ihre gewünschte Temperatur ein Schalten Sie die Klimaanlage ein.

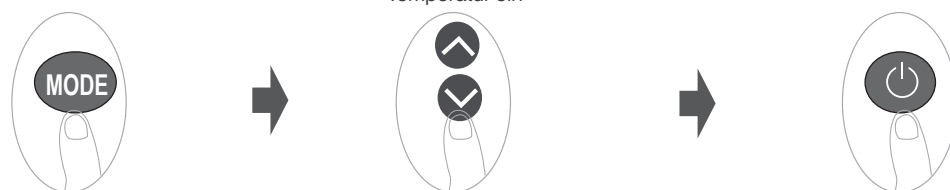

HINWEIS: Im DRY-Modus kann die Lüftergeschwindigkeit nicht eingestellt werden, da sie bereits automatisch gesteuert wird.

FAN-Modus

Wählen Sie die FAN-Modus Stellen Sie die Lüftergeschwindigkeit ein Schalten Sie die Klimaanlage ein.



HINWEIS: Im FAN-Modus können Sie die Temperatur nicht einstellen. Dementsprechend wird die Temperatur nicht auf der Fernbedienung angezeigt.

TIMER Einstellen

TIMER ON/OFF - Stellen Sie den Zeitraum ein, nach dem das Gerät automatisch ein-/ausgeschaltet wird.

TIMER ON-Einstellung

Drücken Sie die TIMER-Taste, um die ON-Zeitsequenz zu starten.



Drücken Sie Temp. ↑ oder Temp. ↓ mehrmals, um die gewünschte Zeit bis zum Einschalten des Geräts einzustellen.

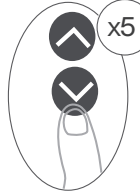

Richten Sie die Fernbedienung auf das Gerät und warten Sie eine Sekunde. Anschließend wird TIMER ON aktiviert.



TIMER OFF-Einstellung

Drücken Sie die TIMER-Taste, um die OFF-Zeitsequenz zu starten.



Drücken Sie TEMP ↑ oder TEMP ↓ mehrmals, um die gewünschte Zeit bis zum Einschalten des Geräts auszustellen.

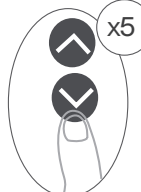

Richten Sie die Fernbedienung auf das Gerät und warten Sie eine Sekunde. Anschließend wird TIMER OFF aktiviert.



HINWEIS:

1. Wenn Sie TIMER ON oder TIMER OFF einstellen, wird die Zeit mit jedem Tastendruck um je 30 Minuten und bis zu 10 Stunden erhöht.

Nach 10 Stunden und bis zu 24 Stunden betragen die Schritte 1 Stunde. (Drücken Sie z. B. 5 Mal, um 2,5 Std. einzustellen; drücken Sie 10 Mal, um 5 Std. einzustellen.) Der Timer wird nach 24 auf 0.0 zurückgesetzt.

2. Brechen Sie eine beliebige Funktion ab, indem Sie den jeweiligen Timer auf 0.0 einstellen.

Einstellung TIMER ON & OFF (Beispiel)

Bedenken Sie, dass sich die Zeiträume, die Sie für beide Funktionen einstellen, auf Stunden nach der aktuellen Uhrzeit beziehen.

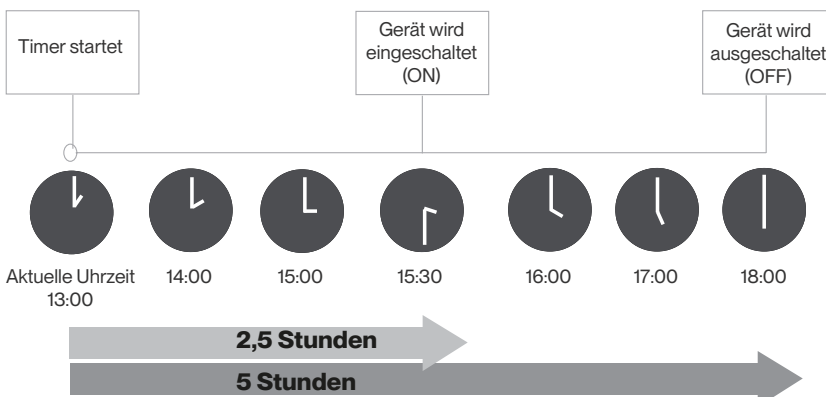
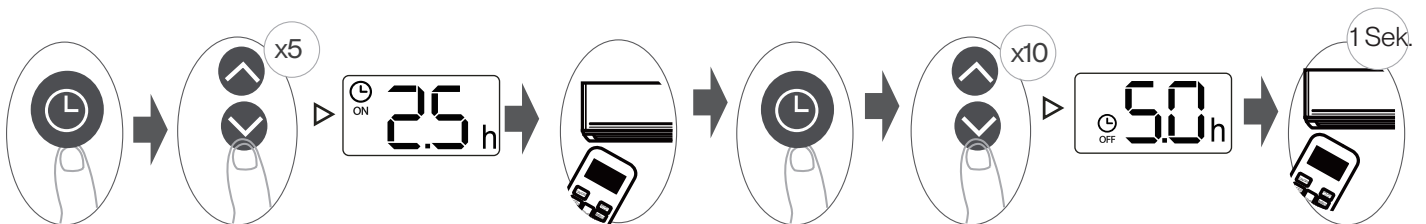

Beispiel: Falls die aktuelle Uhrzeit 13:00 ist und der Timer mit obigen Einstellungen eingestellt wird, wird das Gerät 2,5 Std. später 15:30 eingeschaltet und um 18:00 abgeschaltet.

Erweiterte Funktionen nutzen

SWING-Funktion

SWING-Taste drücken

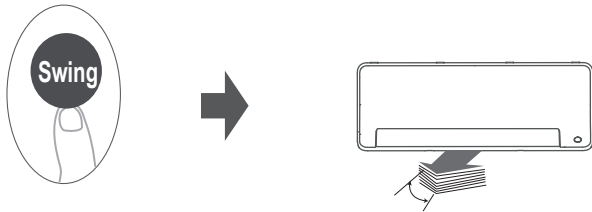

Der horizontale Lüftungsschlitz wird automatisch auf- und abschwingen, wenn Sie die SWING-Taste drücken. Drücken Sie die Taste erneut, um den Vorgang zu stoppen.

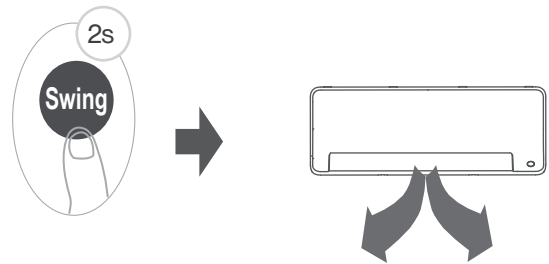

Halten Sie diese Taste länger als zwei Sekunden gedrückt, um die vertikale Schwenkfunktion zu aktivieren.

Luftstromrichtung

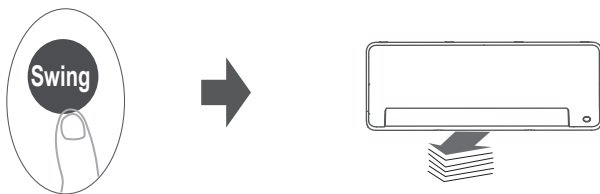

Wenn Sie SWING durchgehend drücken, können fünf verschiedene Luftstromrichtungen eingestellt werden.

Der Lüftungsschlitz kann mit jedem Tastendruck um einen gewissen Bereich bewegt werden. Drücken Sie die Taste, bis Sie die gewünschte Ausrichtung erreicht haben.

HINWEIS: Wenn das Gerät ausgeschaltet ist, halten Sie MODE und SWING gleichzeitig eine Sekunde lang gedrückt. Der Lüftungsschlitz wird in einem bestimmten Winkel geöffnet, wodurch er einfach gereinigt werden kann.

Halten Sie MODE und SWING gleichzeitig eine Sekunde lang gedrückt, um den Lüftungsschlitz zurückzusetzen.

LED-ANZEIGE



Drücken Sie diese Taste, um die Anzeige auf dem Innengerät ein- und auszuschalten.



Taste länger als 10 Sekunden gedrückt halten.

Halten Sie diese Taste länger als 5 Sekunden gedrückt, um die tatsächliche Raumtemperatur auf dem Innengerät anzuzeigen.

Halten Sie die Taste erneut 5 Sekunden gedrückt, um zur Anzeige der Einstellungstemperatur zurückzukehren.

Turbo-Funktion

Drücken Sie Turbo-Taste

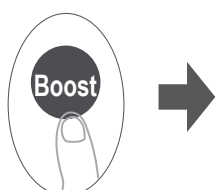

Wenn Sie die TURBO-Funktion im COOL-Modus wählen, wird das Gerät kalte Luft mit der stärksten Lüftereinstellung herausblasen, um den Kühlprozess zu beschleunigen.

Wenn Sie die TURBO-Funktion im HEAT-Modus wählen, wird das Gerät warme Luft mit der stärksten Lüftereinstellung herausblasen, um den Heizprozess zu beschleunigen.

Bei Geräten mit elektrischen Heizelementen wird die elektrische HEIZUNG aktiviert und der Heizprozess beschleunigt.

ECO/GEAR-Funktion



Drücken Sie die Taste, um in folgender Reihenfolge in den Energiesparmodus zu wechseln:

ECO → GEAR (75 %) → GEAR (50 %) → Vorheriger Einstellungsmodus → ECO.....

Hinweis: Diese Funktion ist nur im COOL-Modus verfügbar.

ECO-Betrieb:

Drücken Sie diese Taste im COOL-Modus. Die Fernbedienung wird die Temperatur automatisch auf 24 °C einstellen und die Lüftergeschwindigkeit von Auto in den Energiesparmodus wechseln (nur wenn die eingestellte Temperatur niedriger als 24 °C ist).

Falls die eingestellte Temperatur über 24 °C liegt, drücken Sie die ECO-Taste. Die Lüftergeschwindigkeit wird auf Auto gestellt und die eingestellte Temperatur bleibt unverändert.

HINWEIS: Wenn Sie die ECO-Taste drücken, den Modus ändern oder die eingestellte Temperatur auf unter 24 °C einstellen, wird der ECO-Betrieb deaktiviert. Im ECO-Betrieb sollte die eingestellte Temperatur mindestens 24 °C betragen, da die Kühlung sonst unzureichend sein kann.

Falls dies unangenehm ist, drücken Sie einfach die ECO-Taste erneut, um den Betrieb zu deaktivieren.

GEAR-Betrieb:

Drücken Sie ECO/GEAR, um in den GEAR-Betrieb zu wechseln, wie folgt:

75 % (bis zu 75 % des Stromverbrauchs) → 50 % (bis zu 50 % des Stromverbrauchs) → Vorheriger Einstellungsmodus.

Silence-Funktion



Halten Sie die FAN-Taste länger als 2 Sekunden gedrückt, um die Silence-Funktion zu aktivieren/deaktivieren.

Aufgrund des Niederfrequenzbetriebs des Kompressors kann die Kühl- und Heizkapazität unzureichend sein.

Drücken Sie ON/OFF, MODE, SLEEP, BOOST oder CLEAN im Betrieb, um die Silence-Funktion abzubrechen.

FP Funktion

Drücken Sie die Taste im HEAT-Betrieb in einer Sekunde zweimal bei einer Temperatureinstellung von 16 °C, um die FP-Funktion zu aktivieren.



Das Gerät läuft mit hoher Lüftergeschwindigkeit (bei eingeschaltetem Kompressor), wobei die Temperatur automatisch auf 8 °C gestellt ist.

Cascade-Funktion



Drücken Sie diese Taste, um die eingeschaltete Cascade-Funktion in folgender Reihenfolge anzupassen:

Cascade aufwärts (↗) → Cascade abwärts (↘) → Cascade-Funktion abbrechen

Diese Funktion ermöglicht es, dass der ganze Raum schnell und gleichmäßig kühl ist.

Das Gerät passt den Winkel der Lüftungsschlitze und die Lüftergeschwindigkeit automatisch an. Sie können die Lüftergeschwindigkeit auch über die Fernbedienung einstellen.

Hinweis: Diese Funktion ist nur im COOL- oder FAN-Modus verfügbar.

Breeze Away-Funktion



Drücken Sie diese Taste, um in folgender Reihenfolge die Breeze Away-Funktion anzupassen: Luftstrom nach oben von Person weglenken () → Luftstrom nach unten von Person weglenken () → Breeze Away-Funktion ausschalten. Diese Funktion verhindert, dass der Luftstrom direkt auf Ihren Körper bläst, und sorgt für eine sanfte Kühle.

Hinweis: Diese Funktion ist nur im COOL-, DRY oder FAN-Modus verfügbar.

SET Funktion

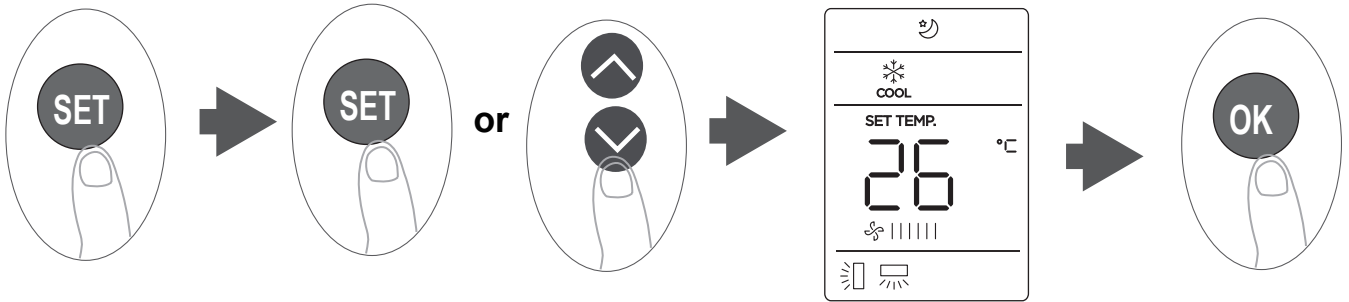

- Drücken Sie die SET-Taste, um die Funktionseinstellung zu öffnen. Drücken Sie dann SET, oder TEMP oder TEMP , um die gewünschte Funktion zu wählen. Das ausgewählte Symbol blinkt im Anzeigebereich. Drücken Sie OK, um den Modus zu bestätigen.
- Um die ausgewählte Funktion abzubrechen, führen Sie einfach die obigen Schritte durch.
- Drücken Sie auf SET, um durch die Betriebsfunktionen zu blättern, wie folgt: Active Clean () → Fresh () → Sleep () → Follow Me () → AP-Modus ()

Active Clean-Funktion:

Die Active Clean-Technologie entfernt Staub und Feuchtigkeit, die am Wärmetauscher haften und Gerüche verursachen können, indem sie automatisch tiefgefriert und den Frost dann schnell auftaut.

Wenn diese Funktion aktiviert ist, zeigt das Anzeigefenster des Innengeräts „CL“ an. Nach 20 bis 130 Minuten wird das Gerät automatisch abgeschaltet und die CLEAN-Funktion abgebrochen.

Fresh (Frisch)

Wenn die FRESH-Taste gedrückt wird, wird die FRESH-Funktion aktiviert.

SLEEP-Funktion

Die SLEEP-Funktion wird verwendet, um den Energieverbrauch zu verringern, während Sie schlafen (und Sie benötigen nicht die gleichen Temperatureinstellungen, um sich wohlfühlen).

HINWEIS: Die SLEEP-Funktion ist nicht im FAN- und DRY-Modus verfügbar.

Follow me-Funktion

Die FOLLOW ME-Funktion ermöglicht es der Fernbedienung, die Temperatur an ihrem aktuellen Ort zu messen und dieses Signal in einem Intervall von drei Minuten an die Klimaanlage zu senden. Wenn Sie den AUTO-, COOL- oder HEAT-Modus nutzen, ermöglicht die Messung der Raumtemperatur über die Fernbedienung (statt über das Innengerät selbst) es der Klimaanlage, die Temperatur in Ihrer Nähe zu optimieren und einen maximalen Komfort zu gewährleisten.

HINWEIS: Halten Sie die TURBO-Taste sieben Sekunden gedrückt, um die Memory-Funktion der FOLLOW ME-Funktion zu starten/stoppen.

- Falls die Memory-Funktion aktiviert ist, wird „On“ 3 Sekunden lang auf dem Bildschirm angezeigt.
- Falls die Memory-Funktion angehalten ist, wird „OFF“ 3 Sekunden lang auf dem Bildschirm angezeigt.
- Drücken Sie die ON-/OFF-Taste während der Memory-Funktion. Hierdurch wird die FOLLOW ME-Funktion beim Drücken der ON-/OFF-Taste, durch einen Wechsel des Modus oder einen Stromausfall nicht abgebrochen.

AP Funktion

Wählen Sie den AP-Modus , um die WLAN-Verbindung zu konfigurieren.

PFLEGE UND WARTUNG

⚠ VORSICHT

- Die Kühleffizienz Ihres Geräts und Ihre Gesundheit können bei einer verstopften Klimaanlage Schaden nehmen. Achten Sie darauf, den Filter alle zwei Wochen zu reinigen.
- Schalten** Sie Ihre Klimaanlage vor der Reinigung oder Wartung Immer ab und Trennen Sie diese vom Stromnetz.
- Den Lufterfrischungsfilter (Plasma) mindestens 10 Minuten nach Abschalten des Geräts nicht berühren.
- Verwenden Sie lediglich ein weiches, trockenes Tuch, um das Gerät abzuwischen. Sie können ein Tuch nehmen, das in warmes Wasser getaucht wurde, um das Gerät abzuwischen, wenn es besonders schmutzig ist.
- Verwenden Sie keine Chemikalien oder chemisch behandelte Tücher zur Reinigung des Geräts.
- Verwenden Sie kein Waschbenzin, Farbverdünner, Polierpulver oder sonstige Lösungsmittel zur Reinigung des Geräts. Dies kann zu Rissen oder zur Verformung der Plastikoberfläche führen.
- Verwenden Sie kein Wasser mit einer Temperatur von über 40 °C zur Reinigung der vorderen Abdeckung. Hierdurch kann sich die Abdeckung verformen oder verfärben.

Innengerät, Luftfilter reinigen

Schritt 1:

Drücken Sie die Knöpfe auf beiden Seiten der Abdeckung herunter und heben Sie die Abdeckung nach nach oben, bis sie einrastet.

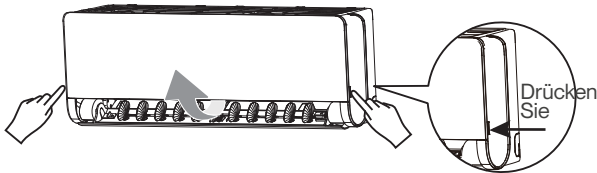

Schritt 2:

Greifen Sie nach der Lasche am Ende des Filters, heben Sie ihn an und ziehen Sie ihn dann zu sich, um ihn zu entnehmen.

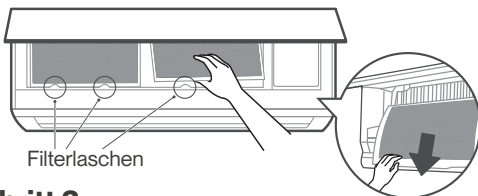

Schritt 3:

Falls der Filter mit einem kleinen Lufterfrischungsfilter versehen ist, lösen Sie diesen vom größeren Filter.

Reinigen Sie diesen Lufterfrischungsfilter mit einem tragbaren Staubsauger.

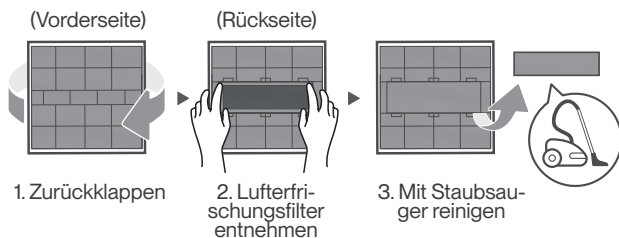

Schritt 4:

Reinigen Sie den großen Filter mit warmen Seifenwasser. Achten Sie darauf, ein mildes Reinigungsmittel zu verwenden. Spülen Sie den Filter mit frischem Wasser aus und schütteln Sie überschüssiges Wasser heraus.

Lassen Sie ihn an einem kühlen, trockenen Ort trocknen und setzen Sie ihm nicht dem direkten Sonnenlicht aus.

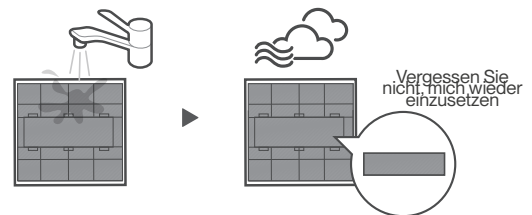

Schritt 5:

Wenn er trocken ist, bringen Sie den Lufterfrischungsfilter wieder am großen Filter an und schieben Sie diesen danach wieder in das Innengerät. Endlich, schließen Sie die vordere Abdeckung des Innengeräts.

Lüftungsschlitz reinigen

Verwenden Sie lediglich ein weiches, trockenes Tuch, um das Gerät abzuwischen. Falls der Lüftungsschlitz besonders schmutzig ist, können Sie ihn entnehmen und mit Wasser abwaschen.

- Halten Sie MODE und SWING auf der Fernbedienung eine Sekunde lang gleichzeitig gedrückt, um den Deflektor in einem bestimmten Winkel zu öffnen.
- Halten Sie den Lüftungsschlitz und entnehmen Sie ihn, wie unten abgebildet.

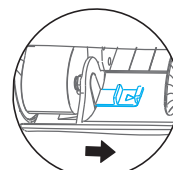

a Linken Sperrblock lösen

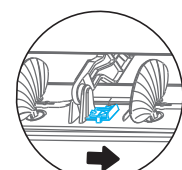

b Mittleren Sperrblock lösen

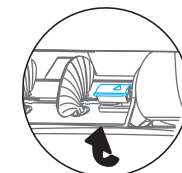

c Entfernen Sie die kleine Abdeckung auf der rechten Seite

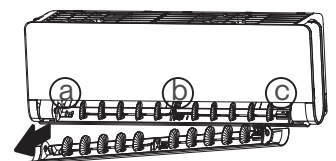

d Entnehmen Sie den Lüftungsschlitz über die linke Seite.

3. Mit Wasser abwaschen und an einem kühlen, trockenen Ort trocknen lassen.

4. Setzen Sie den Lüftungsschlitz wieder ein und stecken Sie den Netzstecker wieder ein, um den Lüftungsschlitz zurückzusetzen.

⚠ VORSICHT

- Schalten Sie das Gerät ab und trennen Sie es vom Stromnetz, bevor Sie den Filter austauschen oder vor der Reinigung.
- Wenn Sie den Filter entfernen, berühren Sie keine Metallteile im Gerät. Sie können sich an den scharfen Metallkanten schneiden.
- Nutzen Sie kein Wasser zur Reinigung des Inneren des Innengeräts. Dies kann die Isolierung zerstören und zu einem Stromschlag führen.
- Setzen Sie den Filter beim Trocknen nicht direktem Sonnenlicht aus. Dadurch kann der Filter schrumpfen.
- Jegliche Wartung und Reinigung des Außengeräts ist durch einen zugelassenen Händler oder einen lizenzierten Dienstleister durchzuführen.
- Jegliche Reparaturen am Gerät sind durch einen zugelassenen Händler oder einen lizenzierten Dienstleister durchzuführen.

Luftfilter-Erinnerungen



Anzeigefenster: "CL"

Erinnerung an die Reinigung des Luftfilters

- Nach einer Betriebsdauer von 240 Stunden blinkt „CL“ im Anzeigefenster des Innengeräts. Dies ist eine Erinnerung daran, den Filter zu reinigen. Nach 15 Sekunden wechselt das Gerät wieder zur vorherigen Anzeige zurück.
- Um die Erinnerung zurückzusetzen, drücken Sie viermal die LED-Taste auf Ihrer Fernbedienung oder dreimal die MANUAL CONTROL-Taste. Falls Sie diese Erinnerung nicht zurücksetzen, wird die „CL“-Anzeige erneut blinken, wenn Sie das Gerät neu starten.



Anzeigefenster: "nF"

Erinnerung an den Austausch des Luftfilters

- Nach einer Betriebsdauer von 2880 Stunden blinkt „nF“ im Anzeigefenster des Innengeräts. Dies ist eine Erinnerung daran, den Filter auszutauschen. Nach 15 Sekunden wechselt das Gerät wieder zur vorherigen Anzeige zurück.
- Um die Erinnerung zurückzusetzen, drücken Sie viermal die LED-Taste auf Ihrer Fernbedienung oder dreimal die MANUAL CONTROL-Taste. Falls Sie diese Erinnerung nicht zurücksetzen, wird die „nF“-Anzeige erneut blinken, wenn Sie das Gerät neu starten.

Ihre Klimaanlage warten

Wartung – Lange Zeiträume der Nichtnutzung

Falls Sie beabsichtigen, Ihre Klimaanlage über einen längeren Zeitraum nicht zu nutzen, gehen Sie bitte wie folgt vor:



Alle Filter reinigen



Schalten Sie die FAN-Funktion ein, bis das Gerät vollständig getrocknet ist.



Schalten Sie das Gerät aus und trennen Sie es vom Stromnetz.

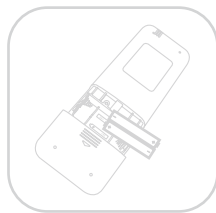

Entnehmen Sie die Batterien aus der Fernbedienung.

Wartung – Inspektion vor der Saison

Nach einem längeren Zeitraum der Nichtnutzung oder vor einem Zeitraum der regelmäßigen Nutzung, gehen Sie wie folgt vor:

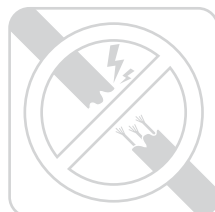

Auf beschädigte Drähte überprüfen

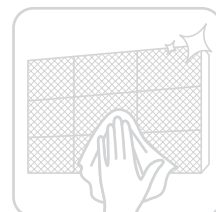

Alle Filter reinigen



Dichtigkeitsprüfung



Stellen Sie sicher, dass alle Luftein- und -auslässe versperrt sind.

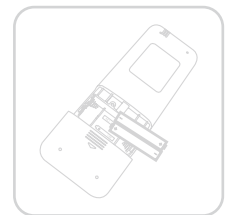
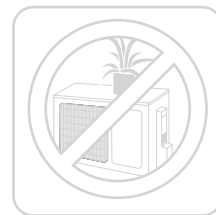

Batterien austauschen

FEHLERBEHEBUNG

VORSICHT

Falls eine der folgenden Bedingungen eintritt, schalten Sie das Gerät umgehend ab!

- Das Netzkabel ist beschädigt oder ungewöhnlich warm
- Sie riechen einen Brandgeruch
- Das Gerät gibt laute oder ungewöhnliche Geräusche von sich
- Eine Sicherung brennt durch oder der Schutzschalter wird regelmäßig ausgelöst
- Wasser oder andere Objekte fallen in das oder aus dem Gerät

VERSUCHEN SIE NICHT, DIES EIGENHÄNDIG ZU BEHEBEN! KONTAKTIEREN SIE UMGEHEND EINEN ZUGELASSENEN DIENSTLEISTER.

Allgemeine Probleme

Folgende Probleme sind keine Fehlfunktion und erfordern in den meisten Fällen keine Reparatur.

Problem	Mögliche Ursachen
Das Gerät schaltet sich nicht ein, wenn die EIN/AUS-Taste gedrückt wird	Das Gerät verfügt über eine dreiminütige Schutzfunktion, die ein Überhitzen des Geräts verhindert. Das Gerät kann nicht neu gestartet werden, solange die drei Minuten nach der Abschaltung nicht vergangen sind.
Das Gerät wechselt vom COOL/HEAT-Modus in den FAN-Modus	Das Gerät kann seine Einstellung ändern, um zu verhindern, dass sich Frost auf dem Gerät bildet. Sobald die Temperatur ansteigt, nimmt das Gerät den Betrieb im zuvor ausgewählten Modus wieder auf. Die eingestellte Temperatur wurde erreicht. An diesem Punkt schaltet das Gerät den Kompressor aus. Das Gerät setzt den Betrieb fort, wenn die Temperatur erneut schwankt.
Das Innengerät sondert weißen Dunst aus	In feuchten Regionen kann ein großer Temperaturunterschied zwischen der Raumluft und der klimatisierten Luft zur Bildung von weißem Dunst führen.
Sowohl das Innen- als auch das Außengerät sondern weißen Dunst aus.	Wenn das Gerät nach dem Abtauen im HEAT-Modus neu startet, kann aufgrund von Feuchtigkeit, die sich während des Abtauvorgangs gebildet hat, weißer Dunst abgesondert werden.
Das Innengerät macht Geräusche	Das Geräusch von rauschender Luft tritt auf, wenn die Klappe wieder in ihre Position zurückkehrt. Es kann zu einem Quietschen kommen, nachdem das Gerät im HEAT-Modus betrieben wurde, da sich die Plastikbauteile des Geräts ausdehnen und zusammenziehen.
Sowohl das Innen- als auch das Außengerät machen Geräusche	Leises Zischen während des Betriebs: Dies ist normal und wird durch das Kältemittel verursacht, das sowohl durch das Innen- als auch durch das Außengerät fließt. Leises Zischen, wenn das System startet, den Betrieb eingestellt hat, oder abtaut: Dieses Geräusch ist normal und wird verursacht, wenn das Kältemittel nicht mehr fließt oder die Flussrichtung ändert. Quietschen: Normales Ausdehnen und Zusammenziehen von Plastik- und Metallbauteilen, die durch Temperaturwechsel während des Betriebs verursacht werden, erzeugen ein Quietschen.

Problem	Mögliche Ursachen
Das Außengerät macht Geräusche	Das Gerät macht verschiedene Geräusche, je nach aktuellem Betriebsmodus.
Staub kommt entweder aus dem Innen- oder dem Außengerät	Das Gerät kann über längere Zeiträume der Nichtnutzung Staub ansammeln, der ausgestoßen wird, sobald das Gerät eingeschaltet wird. Dies kann verringert werden, indem das Gerät abgedeckt wird, wenn es über einen längeren Zeitraum nicht genutzt wird.
Das Gerät sondert einen schlechten Geruch aus	Das Gerät kann Gerüche aus der Umgebung absorbieren (wie zum von Möbeln, Kochen, Zigaretten usw.), die während des Betriebs abgesondert werden.
	Die Filter des Geräts sind angestaubt und sollten gereinigt werden.
Der Lüfter des Außengeräts funktioniert nicht	Während des Betriebs wird die Lüftergeschwindigkeit gesteuert, um den Betrieb des Geräts zu optimieren.
Der Betrieb ist fehlerhaft, unvorhersehbar, oder das Gerät reagiert nicht	Interferenzen von Mobilfunkmasten und Funkverstärkern können zur einer Fehlfunktion des Geräts führen. Versuchen Sie in diesem Fall Folgendes: <ul style="list-style-type: none"> • Trennen Sie das Gerät von der Stromversorgung und schließen Sie es anschließend wieder an. • Drücken Sie die EIN/AUS-Taste auf der Fernbedienung, um den Betrieb neu zu starten.

HINWEIS: Sollte das Problem weiterhin bestehen, so wenden Sie sich an einen Händler vor Ort oder an Ihr nächstes Kundenservice-Center. Liefern Sie eine detaillierte Beschreibung der Fehlfunktion des Geräts sowie Ihre Modellnummer.

VORSICHT

Sollte das Problem weiterhin bestehen, prüfen Sie bitte folgende Punkte, bevor Sie einen Reparaturservice kontaktieren.

Problem	Mögliche Ursachen	Lösung
Schlechte Kühlleistung	Die Temperatureinstellung ist möglicherweise höher als die Raumtemperatur	Verringern Sie die Temperatureinstellung
	Der Hitzewandler am Innen- oder Außengerät ist verschmutzt	Reinigen Sie den betreffenden Hitzewandler
	Der Luftfilter ist verschmutzt	Entnehmen Sie den Filter und reinigen Sie ihn gemäß den Anweisungen
	Der Lufteinlass oder -auslass an einem der Geräte ist verstopft	Schalten Sie das Gerät aus, beseitigen Sie die Verstopfung und schalten Sie das Gerät dann wieder ein
	Türen und Fenster sind geöffnet	Achten Sie darauf, dass alle Türen und Fenster während des Betriebs des Geräts geschlossen sind
	Übermäßige Hitze wird durch Sonnenlicht verursacht	Schließen Sie Fenster und Vorhänge während großer Hitze oder starker Sonneneinstrahlung
	Zu viele Wärmequellen im Raum (Personen, Computer, Elektronik usw.)	Verringern Sie die Anzahl der Wärmequellen
	Geringer Kältemittelstand aufgrund eines Lecks oder langfristiger Nutzung	Überprüfen Sie das Gerät auf Lecks, versiegeln sie es neu und füllen Sie das Kältemittel nach
Die SILENCE-Funktion ist aktiviert	Die SILENCE-Funktion kann die Produktleistung verringern, indem die Betriebshäufigkeit verringert wird. Schalten Sie die SILENCE-Funktion ab.	

Problem	Mögliche Ursachen	Lösung
Das Gerät funktioniert nicht	Stromausfall	Warten Sie, bis die Stromversorgung wiederhergestellt wurde
	Der Strom ist abgeschaltet	Schalten Sie den Strom ein
	Die Sicherung ist durchgebrannt	Tauschen Sie die Sicherung aus.
	Die Batterien in der Fernbedienung sind verbraucht	Batterien austauschen
	Der dreiminütige Geräteschutz wurde aktiviert	Warten Sie drei Minuten, nachdem Sie das Gerät neu gestartet haben
	Der Timer ist aktiviert	Schalten Sie den Timer aus.
Das Gerät schaltet sich regelmäßig ein und aus	Es ist zu viel oder zu wenig Kältemittel im System	Überprüfen Sie das Gerät auf Lecks und füllen Sie das System mit Kältemittel auf.
	Inkompressibles Gas oder Feuchtigkeit ist in das System gedungen.	Entleeren Sie das Gerät und füllen Sie das System mit Kältemittel auf
	Der Kompressor ist kaputt	Tauschen Sie den Kompressor aus
	Die Netzspannung ist zu hoch oder zu niedrig	Installieren Sie ein Manostat, um die Netzspannung zu regulieren
Schlechte Heizleistung	Die Außentemperatur ist besonders niedrig	Nutzen Sie ein zusätzliches Heizgerät
	Kalte Luft dringt durch Türen und Fenster	Achten Sie darauf, dass alle Türen und Fenster während der Nutzung geschlossen sind
	Geringer Kältemittelstand aufgrund eines Lecks oder langfristiger Nutzung	Überprüfen Sie das Gerät auf Lecks, versiegeln sie es neu und füllen Sie das Kältemittel nach
Anzeigeleuchten blinken durchgehend	<p>Das Gerät kann den Betrieb einstellen oder weiterhin sicher laufen. Wenn die Anzeigeleuchten weiterhin blinken oder Fehlercodes eingeblendet werden, warten Sie ca. 10 Minuten.</p> <p>Das Problem löst sich möglicherweise selbst.</p> <p>Wenn nicht, trennen Sie das Gerät vom Stromnetz und schließen Sie es anschließend wieder an. Schalten Sie das Gerät ein.</p> <p>Sollte das Problem weiterhin bestehen, so trennen Sie das Gerät vom Stromnetz und wenden Sie sich an Ihr nächstes Kundenservice-Center.</p>	
Fehlercode wird angezeigt und beginnt mit folgenden Buchstaben im Anzeigefenster des Innengeräts: <ul style="list-style-type: none"> ▪ E(x), P(x), F(x) ▪ EH(xx), EL(xx), EC(xx) ▪ PH(xx), PL(xx), PC(xx) 		

HINWEIS: Sollte das Problem weiterhin bestehen, nachdem Sie die obigen Prüfungen und Diagnosen durchgeführt haben, schalten Sie das Gerät unbedingt ab und kontaktieren Sie ein zugelassenes Service-Center.

SICHERHEITSVORKEHRUNGEN

Es ist wirklich wichtig, Ihre Sicherheitsvorkehrungen vor dem Betrieb und der Installation zu lesen. Eine unsachgemäße Installation aufgrund der Nichtbefolgung der Anweisungen kann zu schweren Schäden oder Verletzungen führen. Die Schwere möglicher Schäden oder Verletzungen ist entweder als WARNUNG oder als VORSICHT eingestuft.

Symbolerklärung



Warnung vor Stromspannung

Dieses Symbol zeigt an, dass aufgrund der vorhandenen Spannung Lebensgefahr für Personen besteht.



Warnung

Das Signal-Wort zeigt eine Gefahr mit mittlerem Risiko an, die zu Tod oder schweren Verletzungen führen kann, wenn es nicht vermieden wird.



Vorsicht

Das Signal-Wort zeigt eine Gefahr mit niedrigem Risiko an, die zu leichten bis mittleren Verletzungen führen kann, wenn es nicht vermieden wird.



Achtung

Das Signal-Wort zeigt wichtige Informationen an (z. B. Sachschaden), jedoch keine Gefahr.



Befolgen Sie die Anweisungen

Dieses Symbol zeigt an, dass ausschließlich ein Service-Techniker dieses Gerät entsprechend den Betriebsanweisungen bedienen und warten darf.

Lesen Sie diese Betriebsanleitung sorgfältig und aufmerksam durch, bevor Sie das Gerät nutzen/warten, und bewahren Sie sie für den künftigen Gebrauch in unmittelbarer Nähe des Installationsorts oder des Geräts auf!

WARNUNG

Dieses Gerät kann von Kindern ab 8 Jahren und Personen mit körperlicher, sensorischer oder geistiger Behinderung oder mangelnder Erfahrung und Wissen bedient werden, wenn sie beaufsichtigt werden, oder in die sichere Nutzung des Geräts eingewiesen wurden und die damit verbundenen Gefahren verstehen.

Kinder dürfen mit dem Gerät nicht spielen.

Die Reinigung und die Wartung durch den Benutzer sind von Kindern nicht ohne Aufsicht durchzuführen.

Dieses Gerät ist nicht für den Gebrauch durch Personen (einschließlich Kindern) mit verringerten körperlichen, sensorischen oder geistigen Fähigkeiten, oder mit mangelnder Erfahrung und Wissen geeignet, sofern diese nicht von einer für ihre Sicherheit verantwortlichen Person beaufsichtigt oder in die Nutzung des Geräts eingewiesen werden.

Kinder sind zu beaufsichtigen, um sicherzustellen, dass sie nicht mit dem Gerät spielen.

! WARNUNGSHINWEISE FÜR DEN GEBRAUCH DES PRODUKTS

- Im Falle einer ungewöhnlichen Situation (wie Brandgeruch), schalten Sie das Gerät umgehend aus und trennen Sie es von der Stromversorgung. Rufen Sie Ihren Händler, um Anweisungen erhalten und Stromschlag, Brand oder Verletzungen zu vermeiden.
- Keine Finger, Stangen oder sonstige Objekte den Lufterin- und -auslass einführen. Dies kann zu Verletzungen führen, da sich der Lüfter mit hoher Geschwindigkeit drehen kann.
- Verwenden Sie keine entflammbaren Sprays wie Haarspray, Lack oder Farbe in der Nähe des Geräts. Dies kann zu Brand oder Entzündung führen.
- Nehmen Sie die Klimaanlage nicht an Orten in der Nähe oder rund um entzündbaren Gasen in Betrieb. Abgesonderte Gase können sich rund um das Gerät sammeln und zur Explosion führen.
- Betreiben Sie Ihre Klimaanlage nicht in einem Nassraum, wie das Badezimmer oder den Wäscheraum. Sollte das Gerät zu viel Feuchtigkeit ausgesetzt sein, kann es zu einem Kurzschluss der elektrischen Komponenten kommen.
- Setzen Sie Ihren Körper nicht über einen längeren Zeitraum direkt der Kaltluft aus.
- Verhindern Sie, dass Kinder mit der Klimaanlage spielen. Kinder müssen in der Nähe des Geräts jederzeit beaufsichtigt werden.
- Falls die Klimaanlage zusammen mit Brenn- oder sonstigen Heizgeräten genutzt wird, lüften Sie den Raum gründlich, um einen Sauerstoffmangel zu vermeiden.
- In einigen funktionellen Umgebungen wie die Küche, Server-Räume usw. wird der Einsatz von speziell dafür entworfenen Klimageräten dringend empfohlen.

! WARNHINWEISE ZU ELEKTRIZITÄT

- Verwenden Sie ausschließlich das angegebene Netzkabel. Wenn das Netzkabel beschädigt ist, muss es durch den Hersteller, seinen Kundenservice oder eine ähnlich qualifizierte Person ersetzt werden, um eine Gefahr zu verhindern.
- Das Produkt muss bei der Installation ordnungsgemäß geerdet werden, da es sonst zu einem Stromschlag kommen kann.
- Befolgen Sie bei Elektroarbeiten alle lokalen und nationalen Normen und Vorschriften zur Verkabelung sowie die Installationsanleitung. Schließen Sie alle Kabel fest an, und isolieren Sie diese, um zu verhindern dass der Anschluss durch externe Kräfte beschädigt wird. Unsachgemäße elektrische Anschlüsse können überhitzen und zu Brand, sowie Stromschlag führen. Alle elektrischen Verbindungen müssen gemäß dem Elektroanschlussdiagramm auf der Abdeckung des Innen- und Außengeräts vorgenommen werden.
- Jegliche Verkabelung muss ordnungsgemäß angeordnet werden, um sicherzustellen, dass die Abdeckung der Steuertafel ordnungsgemäß schließen kann. Falls die Steuertafel nicht richtig geschlossen ist, kann dies Korrosion verursachen und zum Erhitzen der Anschlusspunkte, zu Brand und zu Stromschlag führen.
- Abschaltmöglichkeiten müssen gemäß den Verdrahtungsregeln in der festen Verkabelung vorhanden sein.
- Ziehen Sie nicht am Netzkabel, um das Gerät aus der Steckdose zu ziehen. Greifen Sie den Stecker und ziehen Sie diesen aus der Steckdose. Wenn Sie direkt am Netzkabel ziehen, kann es beschädigt werden, was zu Brand oder Stromschlag führen kann.
- Verändern Sie nicht die Länge des Netzkabels und verwenden Sie kein Verlängerungskabel, um das Gerät zu versorgen.
- Nutzen Sie eine Steckdose nicht gleichzeitig für andere Elektrogeräte. Eine unsachgemäße oder unzureichende Stromversorgung kann zu Brand oder Stromschlag führen.
- Halten Sie den Netzstecker sauber. Entfernen Sie jeglichen Staub oder Schmutz, der sich auf oder rund um den Stecker ansammelt. Schmutzige Stecker können zu Brand oder Stromschlag führen.
- Falls die Stromversorgung über eine feste Verkabelung erfolgt, müssen eine allpolige Trenneinrichtung mit einem Abstand von mindestens 3 mm zu allen Polen und einem Ableitstrom von über 10 mA, ein Fehlerstromschutzschalter mit einem Differenznennstrom von höchstens 30 mA und ein Trennschalter gemäß den Verkabelungsregeln in der festen Verkabelung integriert sein.

ACHTEN SIE AUF DIE SICHERUNGSSPEZIFIKATIONEN

Die Leiterplatte der Klimaanlage (PCB) ist mit einer Sicherung versehen, um vor Überspannung zu schützen.

Die Spezifikationen der Sicherung sind auf der Leiterplatte gedruckt, z. B.:
T3.15AL/250VAC, T5AL/250VAC, T3.15A/250VAC, T5A/250VAC,
T20A/250VAC, T30A/250VAC, usw.

WARNUNGSHINWEISE FÜR DIE PRODUKTINSTALLATION

- Die Installation muss durch einen zugelassenen Händler oder Fachmann durchgeführt werden. Eine unsachgemäße Installation kann zu einem Stromschlag, zu einem Feuer oder zum Auslaufen von Wasser führen.
- Die Installation muss gemäß den Installationsanweisungen vorgenommen werden. Eine unsachgemäße Installation kann zu einem Stromschlag, zu einem Feuer oder zum Auslaufen von Wasser führen.
- Kontaktieren Sie einen zugelassenen Service-Techniker zur Reparatur oder Wartung dieses Geräts.
Das Gerät muss gemäß nationalen Verkabelungsvorschriften installiert werden.
- Verwenden Sie lediglich die mitgelieferten Zubehör- und Ersatzteile sowie die angegebenen Werkzeuge für die Installation.
Die Nutzung von nicht-standardmäßigen Bauteilen kann zu Wasserlecks, Stromschlag, Brand und zum Ausfall des Geräts führen.
- Installieren Sie das Gerät an einem stabilen Ort, der das Gewicht des Geräts tragen kann. Falls der ausgewählte Ort das Gewicht des Geräts nicht tragen kann oder die Installation nicht ordnungsgemäß durchgeführt wird, kann das Gerät herabfallen und zu schweren Verletzungen und Schäden führen.
- Installieren Sie die Ablaufleitung gemäß den Anweisungen in dieser Anleitung. Eine unsachgemäße Ablaufleitung kann zu Wasserschäden an Ihrem Haus und Eigentum führen.
- Bei Geräten mit einer elektrischen Zusatzheizung darf das Gerät nicht in einem Umkreis von 1 m rund um brennbarem Material installiert werden.
- Installieren Sie das Gerät nicht an einem Ort, in dem brennbare Gas sein können. Falls sich entzündbares Gas rund um das Gerät ansammelt, kann dies zu einem Brand führen.
- Schalten Sie den Strom nicht ein, bevor alle Arbeiten abgeschlossen wurden.
- Wenn Sie die Klimaanlage bewegen oder versetzen, wenden Sie sich für die Trennung und erneute Installation des Geräts an einen erfahrenen Service-Techniker.
- Um zu erfahren, wie das Gerät an der Halterung montiert wird, lesen Sie bitte die Informationen in den Abschnitten „Installation des Innengeräts“ und „Installation des Außengeräts“.

VORSICHT

- Schalten Sie die Klimaanlage aus und trennen Sie sie von der Stromversorgung, falls Sie diese über einen längeren Zeitraum nicht nutzen werden.
- Schalten Sie das Gerät bei Gewitter aus und trennen Sie es von der Stromversorgung.
- Achten Sie darauf, dass die Wasserkondensation ungehindert vom Gerät ablaufen kann.
- Nehmen Sie die Klimaanlage nicht mit nassen Händen in Betrieb. Dies kann zu einem Stromschlag führen.
- Nutzen Sie das Gerät nicht zu einem anderen als dem vorbestimmten Zweck.
- Klettern Sie nicht auf das Außengerät und platzieren Sie keine Objekte darauf.
- Vermeiden Sie, die Klimaanlage über einen längeren Zeitraum mit offenen Türen oder Fenstern oder bei hoher Luftfeuchtigkeit in Betrieb zu nehmen.

WARNUNGSHINWEISE ZU REINIGUNG UND WARTUNG

- Schalten Sie das Gerät vor der Reinigung aus und trennen Sie es von der Stromversorgung. Andernfalls kann dies zu einem Stromschlag führen.
- Reinigen Sie die Klimaanlage nicht mit übermäßigen Wassermengen.
- Reinigen Sie die Klimaanlage nicht mit entzündbaren Reinigungsmitteln. Entzündbare Reinigungsmittel können zu Brand oder Verformung führen.
-

Hinweis zu Fluorgasen (gilt nicht für das Gerät mit R290-Kältemittel)

- Dieses Klimagerät enthält Fluortreibhausgase. Spezifische Informationen zum Gastyp und zur Menge finden Sie auf dem entsprechenden Aufkleber auf dem Gerät selbst oder in der Gebrauchsanleitung/auf dem Produktdatenblatt in der Verpackung des Außengeräts.
- Aufbau, Service, Wartung und Reparatur des Geräts müssen durch einen zertifizierten Techniker durchgeführt werden.
- Der Abbau und das Recycling des Produkts müssen von einem zertifizierten Techniker durchgeführt werden.
- Bei Geräten, die Fluortreibhausgase von über 5 Tonnen CO₂ oder mehr enthalten, jedoch nicht mehr als 50 Tonnen CO₂. Sollte das System über ein Leckerkennungssystem verfügen, so ist es mindestens alle 24 Monate auf Lecks zu überprüfen.
- Wenn das Gerät auf Lecks überprüft wird, wird eine ordentliche Aufzeichnung aller Prüfungen dringend empfohlen.

WARNUNG BEI DER NUTZUNG VON KÄLTEMITTEL R32/R290

- Wenn ein entflammbares Kältemittel genutzt wird, ist das Gerät an einem gut belüfteten Ort zu lagern, an dem die Raumgröße der für den Betrieb vorgegebenen Raumgröße entspricht.
- Bei Modellen mit Kältemittel R32:
 - Das Gerät ist an einem Ort zu installieren, zu betreiben und zu lagern, dessen Fläche mehr als 4 m² beträgt.
- Bei Geräten mit Kältemittel R290 ist das Gerät an einem Ort zu installieren, zu betreiben und zu lagern, dessen Fläche wie folgt beträgt:
 - ≤2,6-kW-Einheiten: 17,33 m²
 - >2,6-kW- und ≤3,5-kW-Einheiten: 25,4 m²
 - >3,5-kW- und ≤5,2-kW-Einheiten: 34,67 m²
 - >5,3-kW- und ≤7,1-kW-Einheiten: 47,33 m²
- Wiederverwendbare mechanische Anschlüsse und Schraubverbindungen sind in Innenbereichen nicht erlaubt.

PRODUKTÜBERSICHT

HINWEIS ZU ABBILDUNGEN:

Abbildungen in dieser Gebrauchsanleitung dienen lediglich der Erklärung. Die tatsächliche Form Ihres Innengeräts kann geringfügig abweichen. Das tatsächliche Design hat Vorrang.

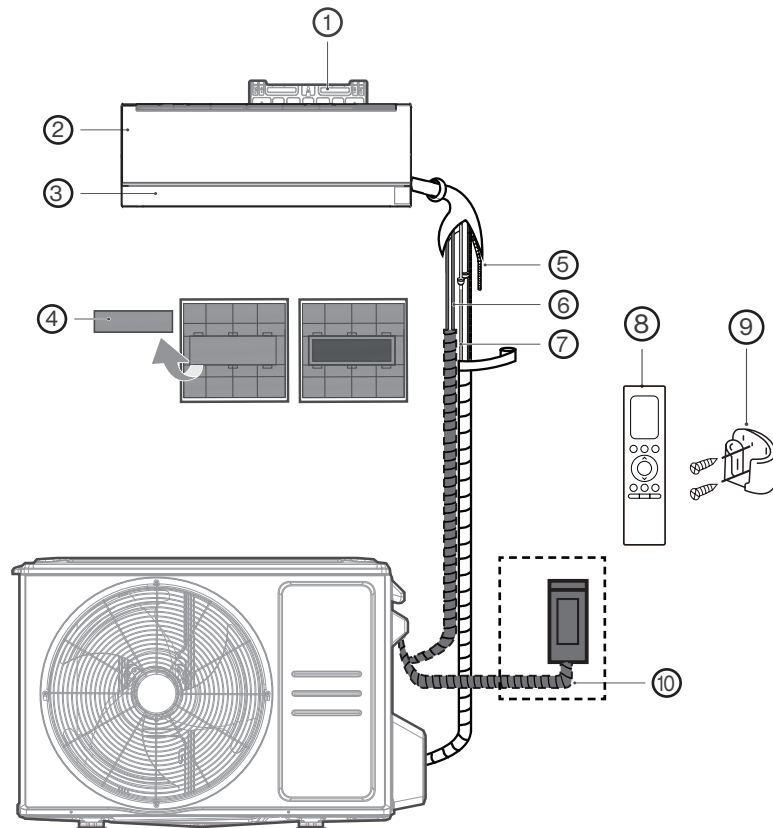

① Platte zur Wandmontage

⑤ Ablaufleitung

⑨ Fernbedienungshalterung

② Vordere Abdeckung

⑥ Signalkabel

⑩ Netzkabel Außengerät

③ Luftgitter

⑦ Kältemittelleitung













④ Funktionsfilter (auf der Rückseite
des Hauptfilters)

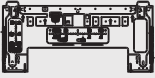

⑧ Fernbedienung

PRODUKTINSTALLATION

ZUBEHÖR

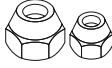
Die Klimaanlage wird mit folgenden Zubehörteilen geliefert. Nutzen Sie alle Installations- und Zubehörteile zur Installation der Klimaanlage. Eine unsachgemäße Installation kann zu einem Wasserleck, einem Stromschlag, einem Brand oder einem Ausfall des Geräts führen. Die Gegenstände sind nicht mit der Klimaanlage mitgeliefert und müssen separat erworben werden.

Bezeichnung des Zubehörteils	Anzahl	Design	Bezeichnung des Zubehörteils	Anzahl	Design
Anleitung	2		Fernbedienung (Battery not included)	1	
Ablaufverbindungsstück (für Kühl- und Heizungsmodelle)	1		Halterung Fernbedienung	1	
Dichtung (für Kühl- und Heizungsmodelle)	1		Befestigungsschraube für Fernbedienungshalterung	2	
Montageplatte	1		Smart-Kit (WIFI kit is pre-installed)	1	
Verankerung	5		Kleiner Filter (Muss bei der Installation des Geräts durch einen zugelassenen Techniker an der Rückseite des Hauptluftfilters angebracht werden)	2	
Befestigungsschraube für Montageplatte	5				
Ablaufrohrplatte	1				
Kupfermutter für Rohrverbindung	2				

Name	Design	Anzahl (St.)	
Baugruppe Anschlussleitung	Flüssigkeitsseite	ø6,35 (1/4")	Teile, die Sie separat erwerben müssen. Wenden Sie sich hinsichtlich der richtigen Leitungsgröße des erworbenen Geräts an den Händler.
		ø9,52 (3/8")	
	Gasseite	ø9,52 (3/8")	
		ø12,7 (1/2")	
		ø16 (5/8")	
	ø19 (3/4")		
Magnetring und Riemen (falls mitgeliefert, siehe Verdrahtungsdiagramm zur Installation des Verbindungskabels.)	 	Führen Sie den Riemen durch die Öffnung des Magnetrings, um ihn am Kabel zu befestigen.	Variiert je nach Modell

Folgendes Werkzeug und Zubehör wird empfohlen



Handschuhe



Schraubenzieher und Schraubenschlüssel

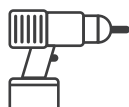

Hammerbohrer

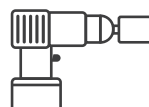

Kernbohrer



Schutzbrille und Masken



Vinyl-Klebeband

INSTALLATIONSÜBERSICHT – INNENGERÄT

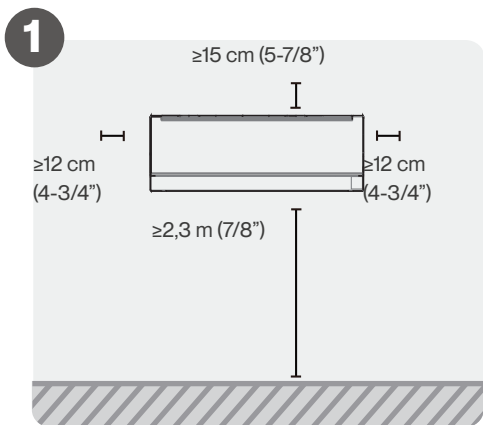

Auswahl des Installationsortes

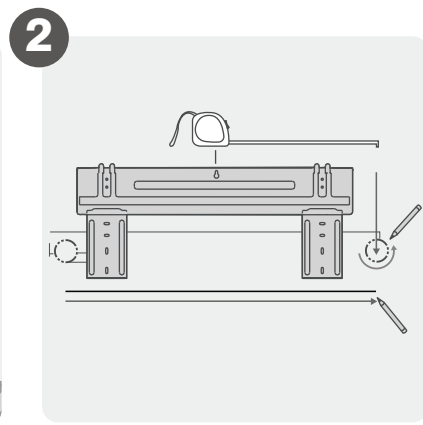

Bringen Sie die Montageplatte an

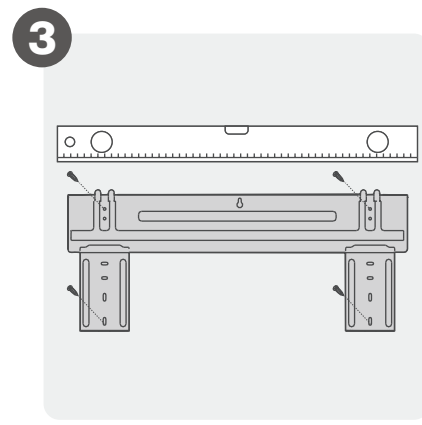

Bestimmen Sie eine Stelle für die Wandöffnung

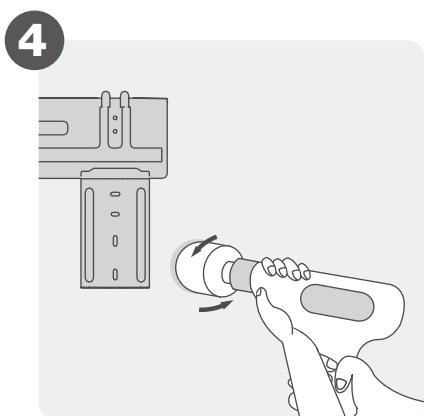

Bohren Sie die Wandöffnung

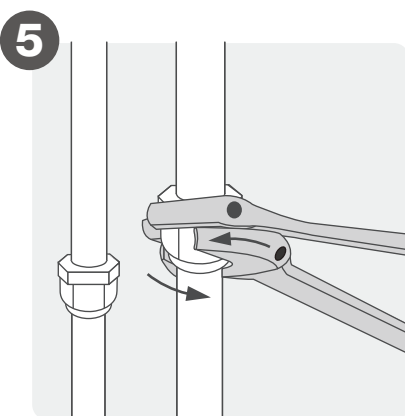

Schließen Sie die Leitung an

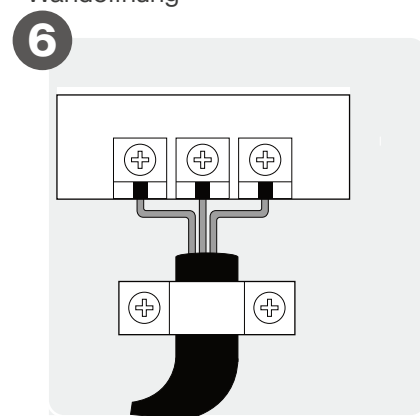

Schließen Sie die Drähte an

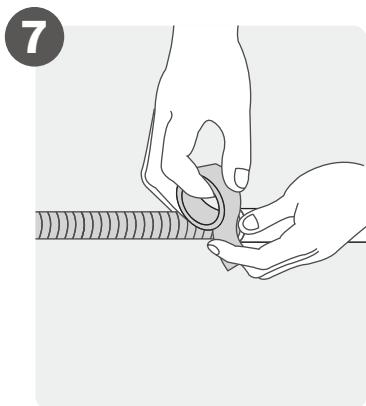

Bereiten Sie den Ablaufschlauch vor

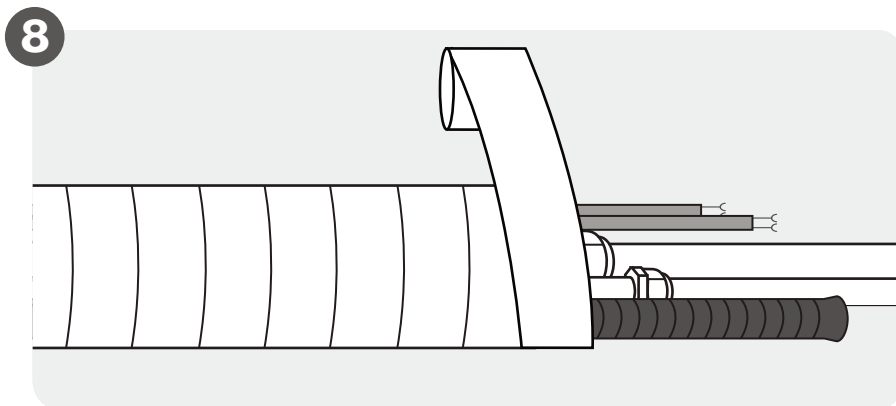

Umhüllen Sie Leitungen und Kabel

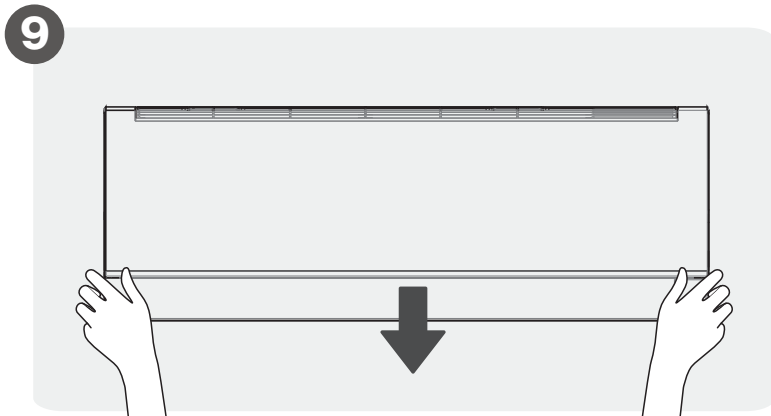

Montieren Sie das Innengerät

Installieren Sie das Innengerät

1 Wählen Sie eine Stelle für die Installation.

HINWEIS: VOR DER INSTALLATION

Bevor Sie das Innengerät installieren, prüfen Sie das Etikett auf der Produktverpackung, um sicherzustellen, dass die Modellnummer des Innengeräts mit der Modellnummer des Außengeräts übereinstimmt.

Nachfolgend finden Sie Standards, die Ihnen bei der Wahl eines entsprechenden Ortes für das Gerät helfen werden.

Ein ordnungsgemäßer Installationsstandort erfüllt folgende Standards:



Gute Luftzirkulation

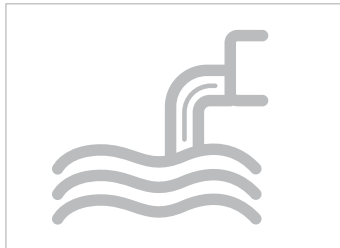

Angemessener Abfluss



Geräusche des Geräts stören keine anderen Personen.

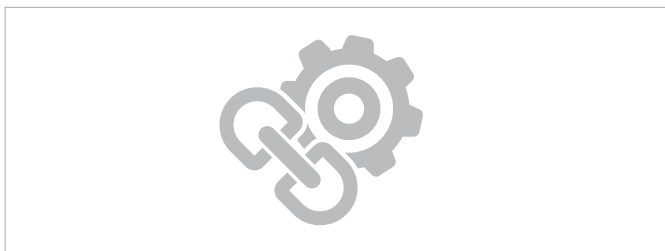

- Fest und stabil – der Standort wird nicht vibrieren
- Stark genug, um das Gewicht des Geräts zu tragen

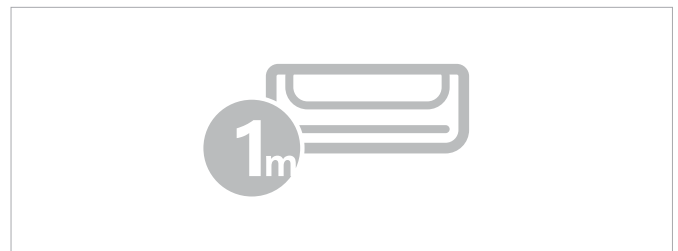

- Ein Standort mit einem Abstand von mindestens einem Meter zu allen anderen elektrischen Geräten (z. B. TV, Radio, Computer)

Installieren Sie das Gerät **NICHT** an folgenden Orten:

- In der Nähe von Wärmequellen, Dampf oder brennbarem Gas
- In der Nähe von Hindernissen, welche die Luftzirkulation verhindern können
- In der Nähe von entflammaren Gegenständen wie Vorhängen oder Kleidung
- In der Nähe der Türöffnung
- An einem Ort, der direkter Sonneneinstrahlung ausgesetzt ist

HINWEIS: FÜR DIE PRODUKTINSTALLATION

Falls keine feste Kältemittelleitung vorhanden ist:

Achten Sie bei der Auswahl einer Montagestelle darauf, ausreichend Platz für eine Wandöffnung für das Signalkabel und die Kältemittelleitung zu lassen, die mit dem Innen- und dem Außengerät verbunden werden (siehe Abschnitt „Wandöffnung für die Verbindungsleitung bohren“).

Die Standardposition für alle Leitungen befindet sich an der rechten Seite des Innengeräts (mit Blick auf das Gerät).

Das Gerät ermöglicht den Anschluss jedoch sowohl links als auch rechts.

2

Bohren Sie eine Wandöffnung für die Verbindungsleitung.

Bestimmen Sie eine Stelle für die Wandöffnung

Schritt 1:

Entfernen Sie die Schraube, welche die Montageplatte an der Rückseite des Innengeräts befestigt.

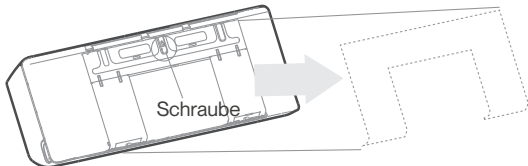

Schritt 2:

Sichern Sie die Montageplatte mit den mitgelieferten Schrauben an der Wand.

Stellen Sie sicher, dass die Montageplatte flach an der Wand anliegt.

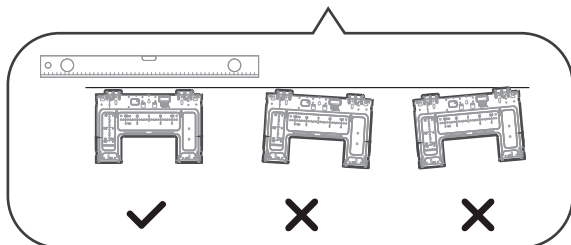
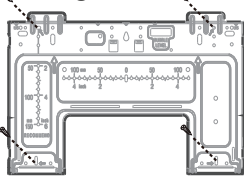

Richtige
Ausrichtung der
Montageplatte

Schritt 3:

Prüfen Sie die Montageplatte. Bestimmen Sie die Stelle der Wandöffnung basierend auf der Position der Montageplatte. Das gepunktete Rechteck oben zeigt die Größe Ihres Produkts.

HINWEIS: Zu Installationszwecken befinden sich Abstandsmarkierungen auf der Montageplatte.

Bitte installieren Sie die Platte und bohren Sie die Wandöffnung entsprechend den Angaben auf der Montageplatte. Siehe Abbildung unten.

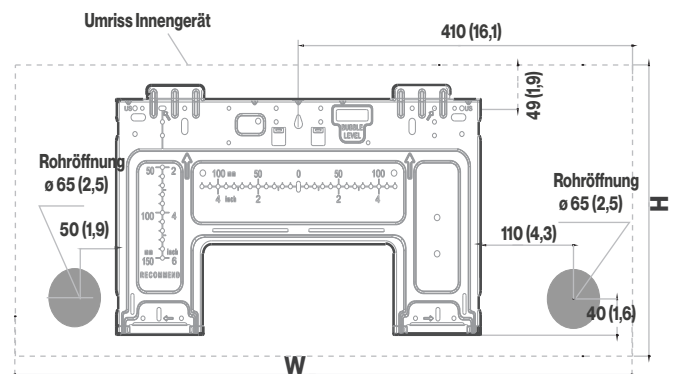

Abmessungen Innengerät (B x H):
920 mm x 321 mm

HINWEIS: ZU BETON- ODER BACKSTEINWÄNDEN

Falls die Wand aus Backstein, Beton oder ähnlichem Baustoff besteht, bohren Sie Löcher mit einem Durchmesser von 5 mm (0,2") in die Wand und führen Sie die mitgelieferten Anker ein.

Sichern Sie die Montageplatte anschließend an der Wand, indem Sie die Schrauben direkt in den Klemmankern festziehen.

HINWEIS: GRÖSSE DER WANDÖFFNUNG

Die Größe der Wandöffnung wird durch die Verbindungsrohre bestimmt. Wenn die Rohrgröße der Gasseite mindestens $\varnothing 16$ mm (5/8") beträgt, muss die Wandöffnung 90 mm (3-9/16") groß sein.

Wenn die Rohrgröße der Gasseite kleiner als $\varnothing 16$ mm (5/8") ist, muss die Wandöffnung 65 mm (2-1/2") groß sein.

Bohren Sie die Wandöffnung

VORSICHT

Wenn Sie die Wandöffnung bohren, achten Sie darauf, Drähte, Rohre und sonstige empfindliche Komponenten zu vermeiden.

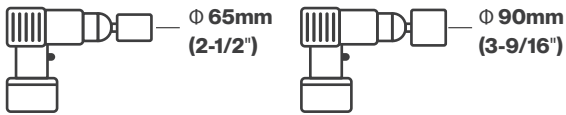

Bohren Sie mit einem 65-mm- (2-1/2") oder 90-mm- (3-9/16") -Bohraufsatz (je nach Modell)

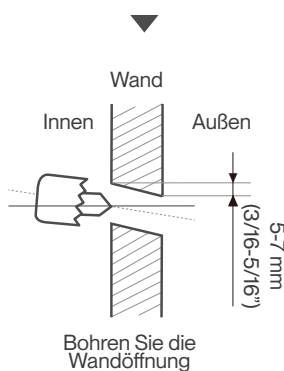

Schritt 1:

Bohren Sie mit einem 65-mm- (2,5") oder 90-mm- (3,54") -Bohraufsatz (je nach Modell) eine Öffnung in die Wand.

Achten Sie darauf, dass die Öffnung in einem leicht nach unten geneigten Winkel gebohrt wird, damit das Außenende der Öffnung ca. 5 mm bis 7 mm (3/16-5/16") niedriger liegt als das innere Ende.

Hierdurch wird ein ordentlicher Abfluss des Wassers gewährleistet.

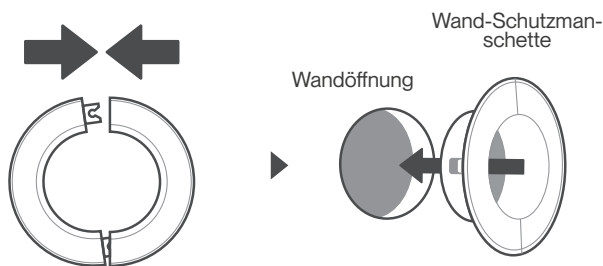

Platzieren Sie die Wandschutzmanschette in der Wandöffnung.

Schritt 2:

Platzieren Sie die Wandschutzmanschette in der Wandöffnung.

Hierdurch werden die Kanten der Wandöffnung geschützt und diese nach Abschluss des Installationsprozesses abgedichtet.

HINWEIS

Die Kältemittelleitung befindet sich im Inneren des Isolierschlauchs an der Geräterückseite. Sie müssen die Leitung vorbereiten, bevor Sie diese durch die Wandöffnung führen.

Bereiten Sie die Kältemittelleitung vor.

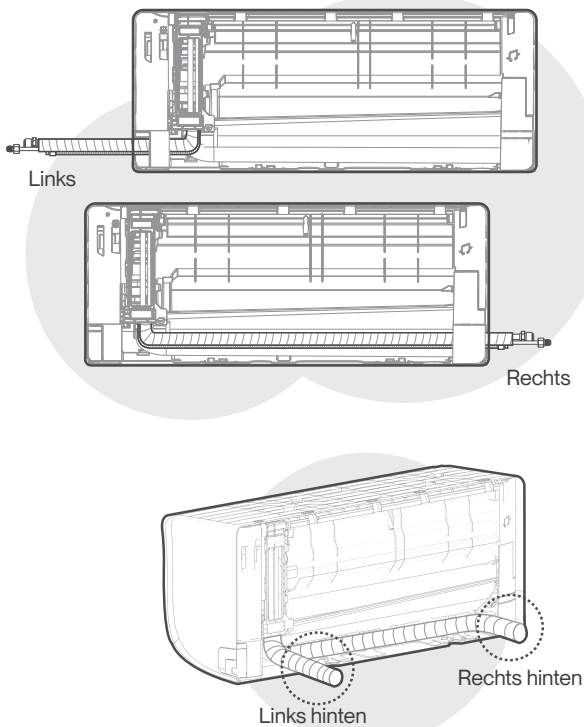

Vier Optionen für Schlauchausgang

Schritt 1:

Je nach Position der Wandöffnung in Bezug auf die Montageplatte, wählen Sie die Seite, aus der die Leitung aus dem Gerät verläuft.

Sie haben vier Optionen für die Ausgangsrichtung der Leitungen.

Einzelheiten finden Sie in der Beschreibung des Leitungswinkels unten.

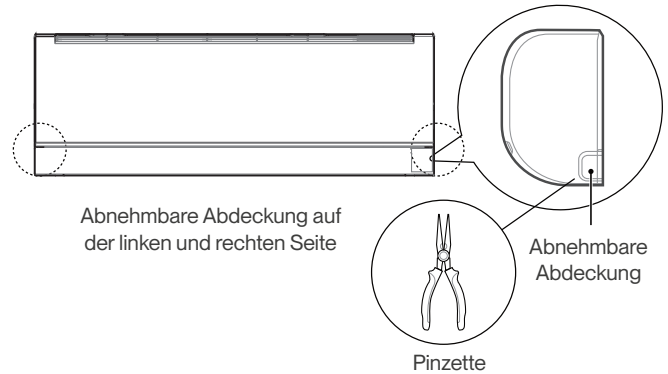

Schritt 2:

Falls sich die Wandöffnung hinter dem Gerät befindet, lassen Sie die abnehmbare Abdeckung vor Ort.

Falls sich die Wandöffnung an der Seite des Innengeräts befindet, entfernen Sie die abnehmbare Plastikabdeckung von dieser Seite des Geräts. Verwenden Sie eine Spitzzange, falls sich die Plastikabdeckung nicht per Hand entfernen lässt.

Schritt 3:

Schließen Sie die Kältemittelleitung des Innengeräts an der Verbindungsleitung an, welche das Innengerät mit dem Außengerät verbinden wird.

Detaillierte Anweisungen finden Sie im Abschnitt **Anschluss der Kältemittelleitung** in dieser Anleitung.

HINWEIS: Falls bereits eine Verbindungsleitung in der Wand vorhanden ist, fahren Sie direkt mit dem Schritt **Ablaufschlauch anschließen** fort.

VORSICHT

Achten Sie besonders darauf, die Leitung nicht einzudellen oder zu beschädigen, wenn Sie sie vom Gerät wegbiegen. Jegliche Delle in der Leitung wirkt sich auf die Geräteleistung aus.

Schließen Sie den Ablaufschlauch an.

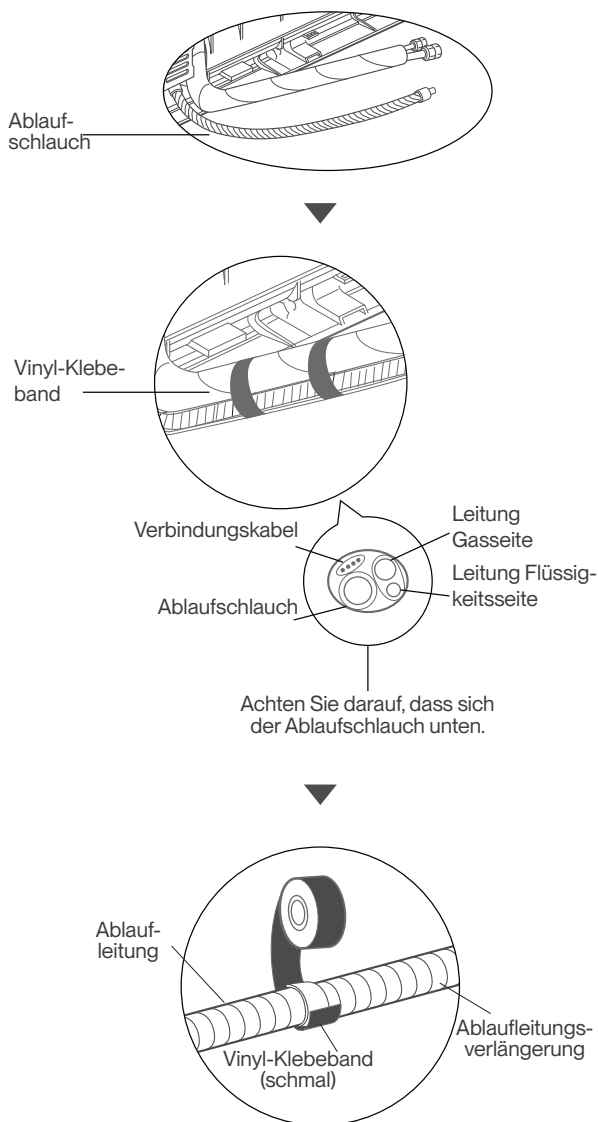

Schritt 1:

Der Ablaufschlauch kann an der linken Geräteseite angebracht werden (mit Blick auf das Gerät)

- Umwickeln Sie die Verbindungsstelle fest mit Teflonband ein, um eine gute Versiegelung zu gewährleisten und Lecks zu verhindern.

- Umwickeln Sie den Teil des Ablaufschlauchs, der im Innenbereich verbleibt, mit Schaumstoffummantelung, um eine Kondensierung zu vermeiden.
- Entnehmen Sie den Luftfilter und gießen Sie eine kleine Menge Wasser in die Ablaufschale, um sicherzustellen, dass das Wasser einwandfrei aus dem Gerät läuft.

HINWEIS ZU PLATZIERUNG DES ABLAUFSCHLAUCHS

Achten Sie darauf, den Ablaufschlauch entsprechend folgender Abbildungen zu platzieren.

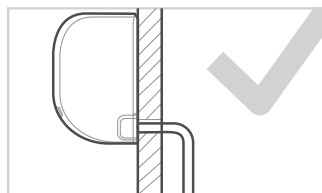

RICHTIG

Achten Sie darauf, dass der Ablaufschlauch keine Knicke oder Dellen aufweist, um einen ordnungsgemäßen Ablauf zu gewährleisten.

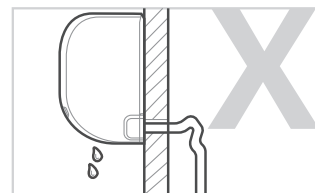

NICHT RICHTIG

Knicke im Ablaufschlauch verursachen Wasserfallen.

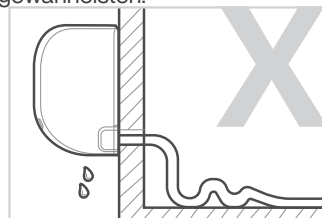

NICHT RICHTIG

Knicke im Ablaufschlauch verursachen Wasserfallen.

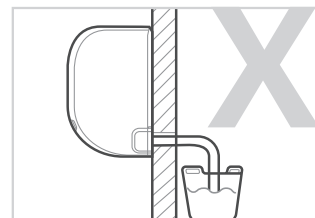

NICHT RICHTIG

Platzieren Sie das Ende des Ablaufschlauchs nicht in Wasser oder in Wassersammelbehältern. Hierdurch wird ein ordnungsgemäßer Ablauf verhindert.

⚠ VORSICHT

UNGENUTZTE ABLAUFÖFFNUNG VERSCHLIESSEN

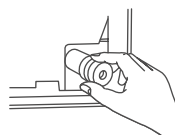

Um ungewollte Lecks zu verhindern, müssen Sie die ungenutzte Ablauföffnung mit dem mitgelieferten Gummipfopfen verschließen.

⚠️ WARNUNG

- **BEVOR SIE ELEKTROARBEITEN DURCHFÜHREN, LESEN SIE DIESE VORSCHRIFTEN**
- **BEVOR SIE ELEKTRO- ODER VERDRAHTUNGSARBEITEN VORNEHMEN, SCHALTEN SIE DIE STROMVERSORGUNG ZUM SYSTEM AB.**

1. Alle Kabelanschlüsse müssen lokalen und nationalen elektrischen Normen und Vorschriften entsprechen und von einem lizenzierten Elektriker vorgenommen werden.

2. Alle elektrischen Verbindungen müssen gemäß dem Elektroanschlussdiagramm auf der Abdeckung des Innen- und Außengeräts vorgenommen werden.

3. Im Falle eines schweren Sicherheitsproblems stellen Sie die Arbeiten ein.

Erklären Sie dem Kunden Ihre Begründung, und verweigern Sie die Installation des Geräts, bis das Sicherheitsproblem ordnungsgemäß gelöst wurde.

4. Bei der Verbindung der Stromversorgung an einer festen Verkabelung muss ein Schalter oder ein Schutzschalter, alle Pole trennt und eine Kontakttrennung von mindestens 3 mm hat, in der festen Verkabelung vorhanden sein.

Der qualifizierte Techniker muss einen zugelassenen Schutzschalter oder Schalter verwenden.

5. Schließen Sie das Gerät nur an einer Einzelsteckdose an.

Schließen Sie kein anderes Gerät an dieser Steckdose an.

6. Achten Sie darauf, die Klimaanlage ordnungsgemäß zu erden.

7. Jedes Kabel muss fest angeschlossen sein.

Eine lose Verkabelung kann eine Überhitzen des Anschlusses verursachen, was zu einer Fehlfunktion des Geräts oder einem möglichen Brand führen kann.

8. Verhindern Sie, dass Kabel die Kältemittelleitung, den Kompressor oder irgendein bewegliches Bauteil innerhalb des Geräts berühren oder darauf liegen.

9. Um einen Stromschlag zu verhindern, berühren Sie niemals die elektrischen Komponenten kurz nachdem die Stromversorgung abgeschaltet wurde.

Nachdem der Strom abgeschaltet wurde, warten Sie immer mindestens 10 Minuten, bevor Sie die elektrischen Komponenten berühren.

10. Die Stromspannung sollte innerhalb von 90-110 % der Nennspannung liegen.

Eine unzureichende Stromversorgung kann zu Fehlfunktion, Stromschlag oder Brand führen.

⚠️ WARNUNG

Jegliche Verkabelung muss streng gemäß dem Verdrahtungsdiagramm an der Rückseite der vorderen Abdeckung des Innengeräts vorgenommen werden.

Anschluss von Signal- und Netzkabeln

Das Signalkabel ermöglicht die Kommunikation zwischen dem Innen- und dem Außengerät.

Sie müssen zuerst die richtige Kabelgröße wählen, bevor Sie es für den Anschluss vorbereiten.

Kabeltypen

- Innengerät-Netzkabel (falls zutreffend): H05VV-F oder H05V2V2-F
- Außengerät Netzkabel: H07RN-F oder H05RN-F
- Signalkabel: H07RN-F

Mindestquerschnitt von Netz- und Signalkabel (als Referenz)

Gerätenennstrom (A)	Nennquerschnitt (mm ²)
> 3 og ≤ 6	0,75
> 6 og ≤ 10	1
> 10 og ≤ 16	1,5
> 16 og ≤ 25	2,5
> 25 og ≤ 32	4
> 32 og ≤ 40	6

DIE RICHTIGE KABELGRÖSSE WÄHLEN

Die erforderliche Größe des Netzkabels, des Signalkabels, der Sicherung und des Schalters wird durch den maximalen Strom des Geräts bestimmt. Der Maximalstrom ist auf dem Typenschild an der Seitenwand des Geräts angegeben. Siehe diesen Typenschild, um das richtige Kabel, die richtige Sicherung oder den richtigen Schalter zu wählen.

1. Öffnen Sie vordere Abdeckung des Innengeräts.
2. Öffnen Sie die Kabelboxabdeckung an der rechten Geräteseite mit einem Schraubenzieher.
Hierdurch wird die Klemmleiste offengelegt.
3. Lösen Sie Kabelklemme unterhalb der Klemmleiste und platzieren Sie sie an der Seite.
4. Mit Sicht auf die Rückseite des Geräts entfernen Sie die

- Plastikabdeckung an der unteren linken Seite.
- Führen Sie den Signaldraht von der Rückseite des Geräts durch diesen Schlitz nach vorne.
 - Mit Sicht auf die Vorderseite des Geräts, schließen Sie das Kabel entsprechend dem Verdrahtungsdiagramm des Innengeräts an, verbinden Sie die U-Anschlussklemme und schrauben Sie jeden Draht an der entsprechenden Klemme fest.
 - Nachdem Sie geprüft haben, dass jede Verbindung gesichert ist, verwenden Sie die Kabelklemme, um das Signalkabel am Gerät zu befestigen. Schrauben Sie die Kabelklemme fest.
 - Setzen Sie die Kabelabdeckung wieder auf die Vorderseite des Geräts und die Plastikabdeckung auf die Rückseite.

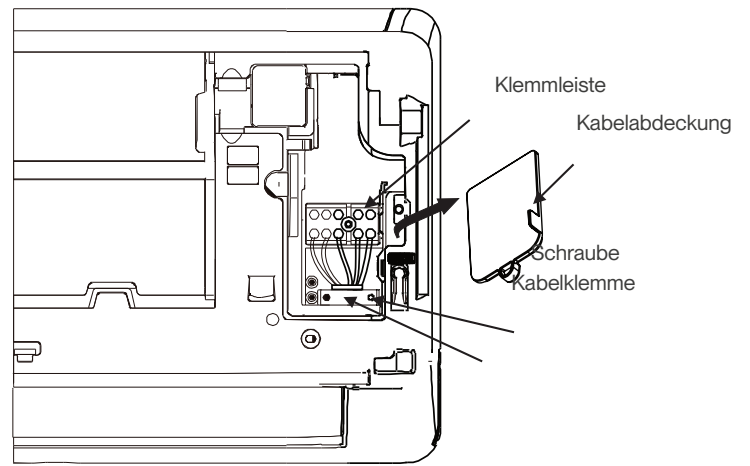

HINWEIS

Bevor Sie die Leitungen, den Ablaufschlauch und das Signalkabel durch die Wandöffnung führen, müssen Sie diese bündeln, um Platz zu sparen, sie schützen und isolieren.

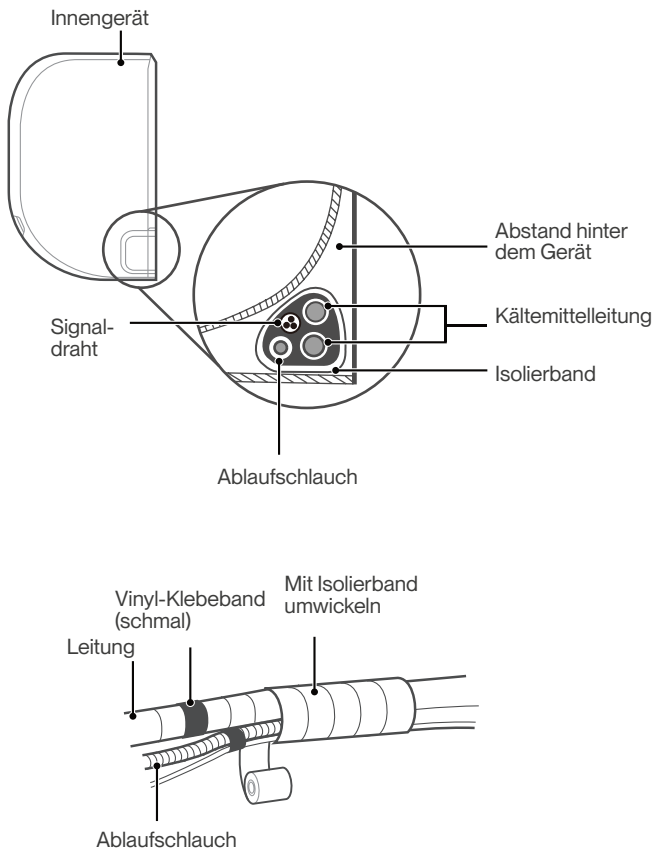

Schritt 1:

Bündeln Sie den Ablaufschlauch, die Kältemittelleitungen und das Signalkabel wie in der Abbildung gezeigt

Schritt 2:

Befestigen Sie den Ablaufschlauch mithilfe von Klebeband an der Unterseite der Kältemittelleitungen.

Schritt 3:

Wickeln Sie die Kältemittelleitungen, das Signalkabel und den Ablaufschlauch mithilfe von Isolierband fest zusammen. Überprüfen Sie erneut, dass alle Elemente gebündelt sind.

Verdrehen Sie das Signalkabel nicht mit anderen Drähten

Wenn Sie diese Elemente miteinander bündeln, verdrehen oder kreuzen Sie das Signalkabel nicht mit anderen Kabeln.

DER ABLAUSCHLAUCH MUSS SICH UNTEN BEFINDEN

Achten Sie darauf, dass sich der Ablaufschlauch unten im Bündel befindet. Wenn der Ablaufschlauch auf dem Bündel liegt, kann der Auffangbehälter überlaufen, was zu Brand oder Wasserschäden führen kann.

WICKELN SIE NICHT DIE LEITUNGSENDEN EIN

Wenn Sie das Bündel umwickeln, halten Sie die Enden der Leitungen frei. Sie müssen am Ende des Installationsprozesses zur Dichtigkeitsprüfung darauf zugreifen können (siehe Abschnitt „Elektrische und Dichtigkeitsprüfung“ in dieser Gebrauchsanleitung).

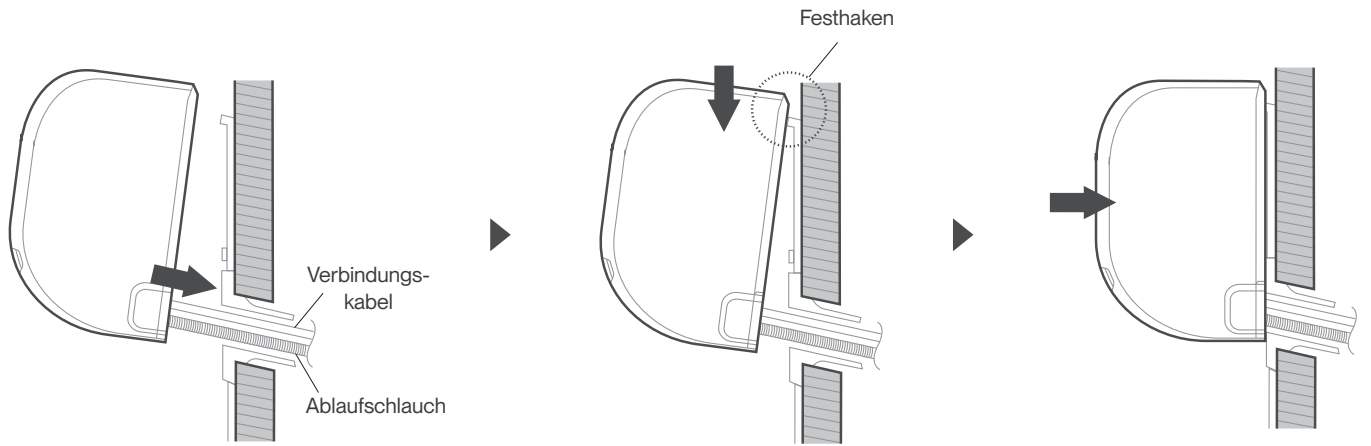

Führen Sie die Rohre in die Wandöffnung

Festhaken und leicht herunterdrücken zum Sichern

Prüfen Sie, ob das Gerät fest montiert ist.

Wenn Sie eine neue Verbindungsleitung am Außengerät montieren, gehen Sie wie folgt vor:

- Wenn Sie die Kältemittelleitung bereits durch die Wandöffnung geführt haben, fahren Sie mit Schritt 4 fort.
- Überprüfen Sie andernfalls erneut, ob die Enden der Kältemittelleitungen versiegelt sind, um zu verhindern, dass Schmutz oder Fremdkörper in die Leitungen gelangen.
- Führen Sie das umwickelte Bündel aus Kältemittelleitungen, Ablaufschlauch und Signalkabel vorsichtig durch die Wandöffnung.
- Hängen Sie die Oberseite des Innengeräts am oberen Haken der Montageplatte ein.
- Überprüfen Sie, ob das Gerät richtig an der Montageplatte befestigt ist, indem Sie leicht auf die linke und rechte Seite des Geräts drücken. Das Gerät sollte nicht wackeln oder verschoben werden.
- Drücken Sie die untere Hälfte des Geräts mit gleichmäßigem Druck herunter. Drücken Sie weiter, bis das Gerät in die Haken entlang der unteren Montageplatte einrastet.
- Überprüfen Sie erneut, ob das Gerät richtig befestigt ist, indem Sie leicht auf die linke und rechte Seite des Geräts drücken.

Falls die Kältemittelleitung bereits in der Wand vorhanden ist, gehen Sie wie folgt vor:

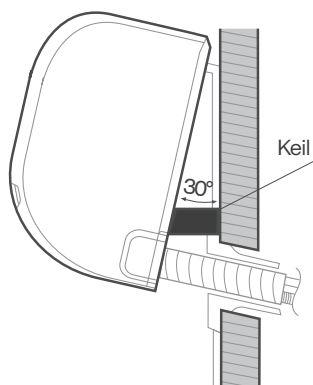

- Hängen Sie die Oberseite des Innengeräts am oberen Haken der Montageplatte ein.
- Verwenden Sie eine Klemme oder einen Keil, um das Gerät abzustützen und genügend Platz zu schaffen, um die Kältemittelleitung, das Signalkabel und den Ablaufschlauch anzuschließen.
- Schließen Sie den Ablaufschlauch und die Kältemittelleitung an (Anweisungen finden Sie im Abschnitt **Anschluss der Kältemittelleitung** in dieser Gebrauchsanleitung).
- Lassen Sie den Leitungsanschluss frei, um die Dichtigkeitsprüfung durchführen zu können (siehe den Abschnitt **Elektrische und Dichtigkeitsprüfung** in dieser Gebrauchsanleitung).
- Wickeln Sie das Verbindungsstück nach der Dichtigkeitsprüfung mit Isolierband ein.
- Entfernen Sie die Klemme oder den Keil, mit der/dem das Gerät gestützt wird.
- Drücken Sie die untere Hälfte des Geräts mit gleichmäßigem Druck herunter. Drücken Sie weiter, bis das Gerät in die Haken entlang der unteren Montageplatte einrastet.

HINWEIS: DAS GERÄT IST EINSTELLBAR

Beachten Sie, dass die Haken an der Montageplatte kleiner als das Loch an der Geräterückseite sind.

Falls Sie nicht genügend Raum zum Anschließen von integrierten Leitungen am Innengerät haben, kann das Gerät je nach Modell links oder rechts um ca. 50 mm angepasst werden.

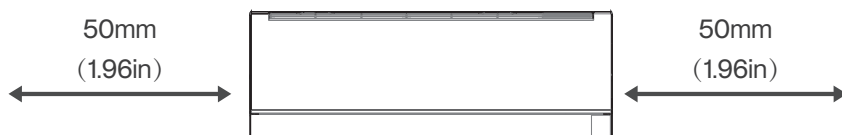

Nach links oder rechts
verschieben

Installieren Sie des Außengeräts

1 Wählen Sie eine Stelle für die Installation.

HINWEIS: VOR DER INSTALLATION

Vor der Installation des Außengeräts müssen Sie einen angemessenen Installationsort finden. Nachfolgend finden Sie Standards, die Ihnen bei der Wahl eines entsprechenden Ortes für das Gerät helfen werden.

Ein ordnungsgemäßer Installationsstandort erfüllt folgende Standards:

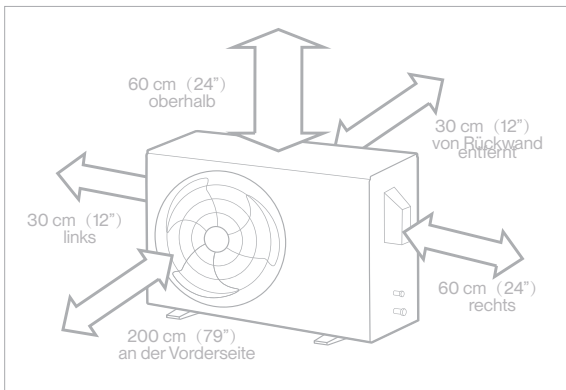

Gute Luftzirkulation und Belüftung



Fest und stabil – der Installationsort kann das Gerät tragen und vibriert nicht



Geräusche des Geräts stören keine anderen Personen.



Vor verlängerter direkter Sonneneinstrahlung oder Regen schützen.

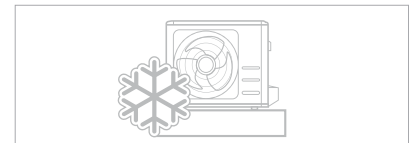

Wenn Schneefall vorhergesagt wurde, treffen Sie entsprechende Maßnahmen, um Eisbildung und eine Beschädigung der Spule zu verhindern.

Halten Sie alle Abstandsanforderungen in den Abstandsanforderungen oben.

HINWEIS

Installieren Sie das Gerät entsprechend lokaler Normen und Vorschriften. Diese können sich von Region zu Region geringfügig unterscheiden.

VORSICHT:

Besondere Berücksichtigungen bei extremen Wetterbedingungen

Falls das Gerät starkem Wind ausgesetzt ist:

Installieren Sie das Gerät so, dass der Luftauslasslüfter in einem Winkel von 90° zur Windrichtung ausgerichtet ist. Bauen Sie bei Bedarf eine Barriere vor dem Gerät, um es vor extrem starken Winden zu schützen. Siehe Abbildungen unten.

Falls das Gerät starkem Regen oder Schnee ausgesetzt ist:

Bauen Sie einen Schutz über dem Gerät, um es vor Regen oder Schnee zu schützen. Achten Sie darauf, den Luftstrom rund um das Gerät nicht zu behindern.

Falls das Gerät regelmäßig Salzlufte (am Meer) ausgesetzt ist:

Nutzen Sie ein Außengerät, das besonders korrosionsbeständig gebaut wurde.

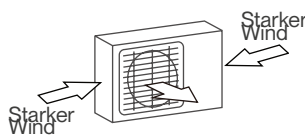

Winkel von 90° zur Windrichtung

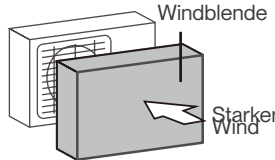

Bauen Sie eine Windblende, um das Gerät zu schützen

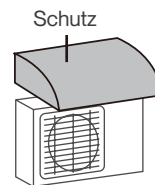

Bauen Sie einen Schutz, um das Gerät zu schützen

Installieren Sie das Gerät NICHT an folgenden Orten:

- In der Nähe eines Hindernisses, welches den Luftein- und auslass behindert.
- In der Nähe von Tieren oder Pflanzen, die durch den Heißluftausstoß geschädigt oder beschädigt werden können.
- An einem Ort mit hohem Staubvorkommen
- In der Nähe öffentlicher Straßen, von Menschenmassen oder wo Geräusche des Geräts andere stören.
- In der Nähe von brennbarem Gas.
- An einem Ort mit übermäßig hohem Salzgehalt in der Luft.

HINWEIS: VOR DER INSTALLATION

Bevor Sie das Außengerät befestigen, müssen Sie das Ablaufverbindungsstück an der Unterseite des Geräts anbringen.

Bei Geräten mit integrierter Bodenwanne mit mehreren Löchern für einen ordentlichen Ablauf beim Abtauen muss das Ablaufverbindungsstück nicht installiert werden.

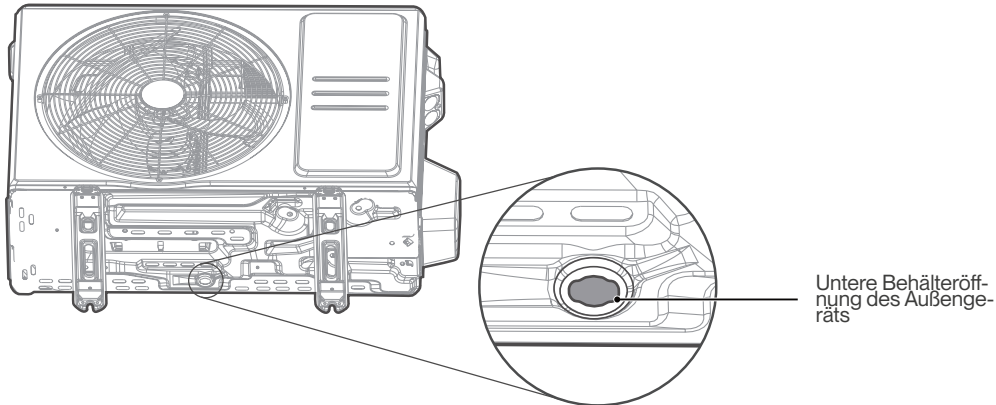

Schritt 1:

Schauen Sie nach der Bodenwanneöffnung des Außengeräts.

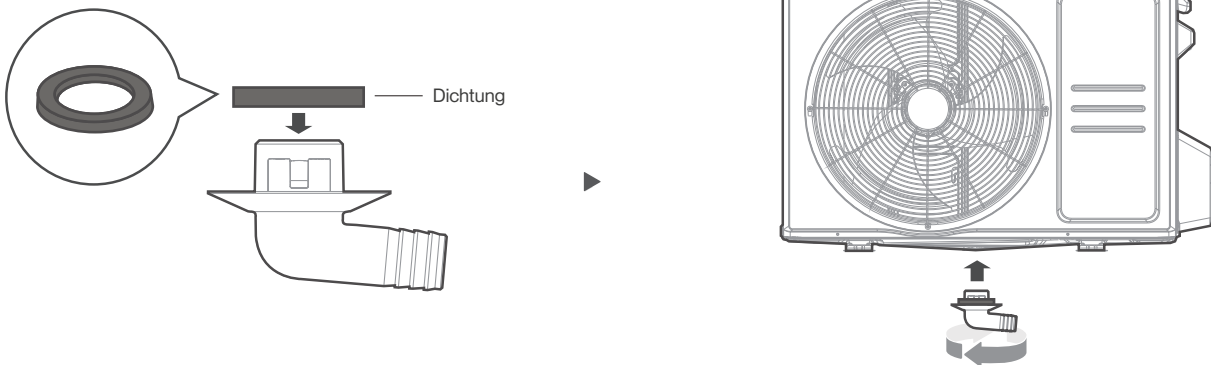

Schritt 2:

- Setzen Sie die Gummidichtung auf das Ende des Ablaufverbindungsstücks, der am Außengerät angeschlossen wird.
- Stecken Sie das Ablaufverbindungsstück in die Öffnung im Bodenauffangbehälter des Geräts. Das Ablaufverbindungsstück wird einrasten.
- Verbinden Sie die Ablaufschlauchverlängerung mit dem Ablaufverbindungsstück, um das Wasser aus dem Gerät im Heizmodus umzuleiten.

HINWEIS: IN KALTEN GEGENDEN

Achten Sie in kalten Gegenden darauf, dass der Ablaufschlauch so senkrecht wie möglich ausgerichtet ist, um einen schnellen Wasserablass zu gewährleisten.

Falls das Wasser zu langsam abfließt, kann es im Schlauch gefrieren und das Gerät fluten.

! WARNUNG

WENN SIE IN BETON BOHREN, WIRD JEDERZEIT DAS TRAGEN EINES AUGENSCHUTZES EMPFOHLEN.

- Das Außengerät kann mithilfe eines Bolzens (M10) am Boden oder an einer wandmontierten Klammer verankert werden. Bereiten Sie den Installationsboden des Geräts gemäß den nachstehenden Abmessungen vor.
- Nachfolgend finden Sie eine Liste der verschiedenen Außengerätegrößen und des Abstands zwischen ihren Montagefüßen. Bereiten Sie den Installationsboden des Geräts gemäß den nachstehenden Abmessungen vor.

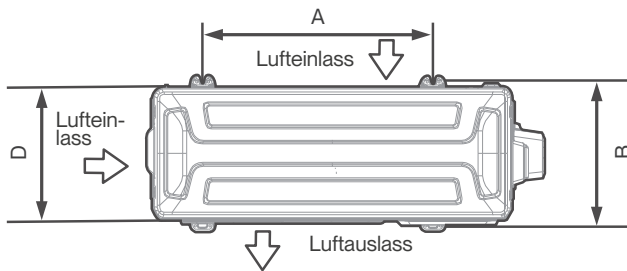

Oberansicht

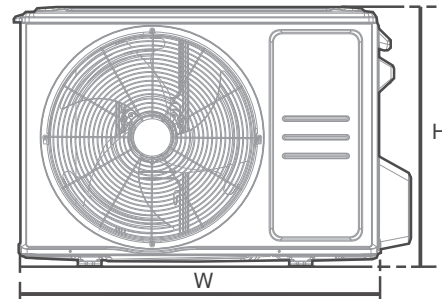

Vorderansicht

Abmessungen Außengerät (mm) B x H x T	Montageabmessungen	
	Abstand A (mm)	Abstand B (mm)
680 x 542 x 248	452	230
720 x 495 x 270	452	255
765 x 555 x 303	452	286
770 x 555 x 300	487	298
800 x 554 x 333	514	340
805 x 554 x 330	511	317
890 x 673 x 342	663	354
946 x 810 x 420	673	403
946 x 810 x 410	673	403

Falls Sie das Gerät am Boden oder auf einer Betonmontageplattform installieren möchten, gehen Sie wie folgt vor:

- Markieren Sie die Positionen für vier Dehnschrauben basierend auf den Abmessungen.
- Bohren Sie Löcher für die Dehnschrauben vor.
- Setzen Sie eine Mutter auf das Ende jeder Dehnschraube.
- Schlagen Sie die Dehnschrauben mit einem Hammer in die vorgebohrten Löcher.
- Entfernen Sie die Muttern von den Dehnschrauben und setzen Sie das Außengerät auf die Schrauben.
- Setzen Sie eine Unterlegscheibe auf jede Dehnschraube und anschließend die Muttern wieder auf.
- Schrauben Sie jede Mutter mit einem Schraubenschlüssel fest, bis sie gut passt.

Falls Sie das Gerät an einer Wandhalterung anbringen möchten, gehen Sie wie folgt vor:

- Markieren Sie die Position der Klemmlöcher basierend auf den Abmessungen.
- Bohren Sie Löcher für die Dehnschrauben vor.
- Setzen Sie eine Unterlegscheibe und eine Mutter auf das Ende jeder Dehnschraube.
- Führen Sie die Dehnschrauben durch die Löcher in den Montageklammern, richten Sie die Montageklammern aus und schlagen Sie die Dehnschrauben mit einem Hammer in die Wand.
- Überprüfen Sie, ob die Montageklammern waagrecht sind.
- Heben Sie das Gerät an und stellen Sie die Montagefüße auf Klemmen.
- Schrauben Sie das Gerät fest an die Klemmen.
- Falls erlaubt, installieren Sie das Gerät mit Gummidichtungen, um Vibrationen und Lärm zu verringern.

! VORSICHT

Achten Sie darauf, dass die Wand aus festem Backstein, Beton oder einem ähnlich starken Baustoff gebaut ist. Die Wand muss mindestens das Vierfache Gewicht des Geräts tragen können.

⚠️ WARNUNG - Vor dem Betrieb

- JEGLICHE VERKABELUNGSARBEITEN MÜSSEN STRENG GEMÄSS DEM VERDRÄHTUNGSDIAGRAMM IM INNEREN DER KABELABDECKUNG DES AUSSENGERÄTS VORGENOMMEN WERDEN.
- BEVOR SIE ELEKTRO- ODER VERDRÄHTUNGSARBEITEN VORNEHMEN, SCHALTEN SIE DIE STROMVERSORGUNG ZUM SYSTEM AB.

Bereiten Sie das Kabel für den Anschluss vor

Bitte wählen Sie das richtige Kabel entsprechend dem Abschnitt „Kabeltypen“ auf Seite 15.

- Ziehen Sie die Gummiummantelung mithilfe einer Abisolierzange von beiden Enden des Kabels und legen Sie ca. 40 mm der Drähte frei.
- Ziehen Sie die Isolierung von den Drahtenden ab.
- Crimpen Sie die U-Klemmen an den Drahtenden mit einem Drahtcrimper.

Achten Sie auf den Stromführenden Draht

Achten Sie beim Crimpen der Drähte darauf, dass Sie den stromführenden Draht („L“) von den anderen Drähten unterscheiden.

Die Anschlussklemme des Außengeräts wird durch deine Kabelabdeckung an der Geräteseite geschützt.

Ein umfassendes Verdrahtungsdiagramm finden Sie an der Innenseite der Kabelabdeckung.

- Schrauben Sie die Kabelabdeckung ab und entnehmen Sie sie.
- Lösen Sie Kabelklemme unterhalb der Klemmleiste und platzieren Sie sie an der Seite.
- Schließen Sie den Draht entsprechend dem Verdrahtungsdiagramm an und schrauben Sie die U-Klemme jedes Drahts an den entsprechenden Anschluss.
- Nachdem Sie geprüft haben, dass jede Verbindung gesichert ist, bilden Sie die Drähte zu Schleifen, um zu verhindern, dass Regenwasser in den Anschluss fließt.
- Befestigen Sie das Kabel mithilfe der Kabelklemme am Gerät. Schrauben Sie die Kabelklemme fest.
- Isolieren Sie nicht genutzte Drähte mit PVC-Elektroband. Verlegen Sie diese so, dass sie keine elektrischen oder Metallbauteile berühren.
- Setzen Sie die Kabelabdeckung wieder auf die Geräteseite und schrauben Sie sie fest.

HINWEIS: Falls die Kabelklemme wie folgt aussieht, wählen Sie bitte die jeweilige Öffnung entsprechend dem Kabeldurchmesser.

Die richtige Kabelgröße wählen

Die erforderliche Größe des Netzkabels, des Signalkabels, der Sicherung und des Schalters wird durch den maximalen Strom des Geräts bestimmt.

Der Maximalstrom ist auf dem Typenschild an der Seitenwand des Geräts angegeben.

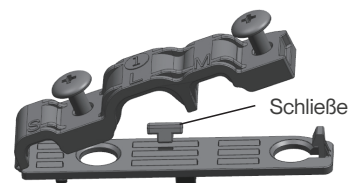
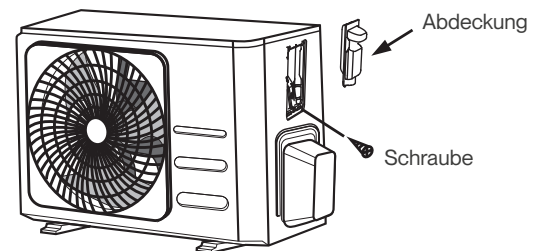

Öffnung in drei Größen: Klein, Groß, Mittel

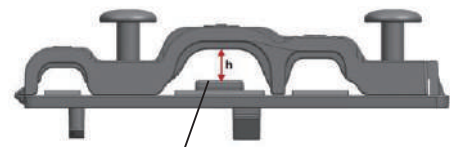

Wenn das Kabel nicht fest genug befestigt werden kann, verwenden Sie die Schließe, um es festzuklemmen.

So verbinden Sie die Drahtleitungen richtig an.

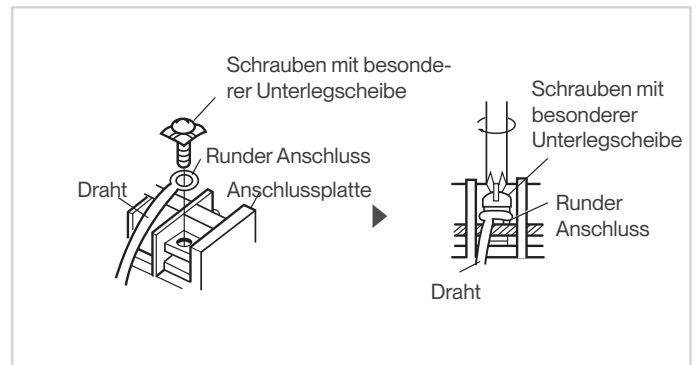
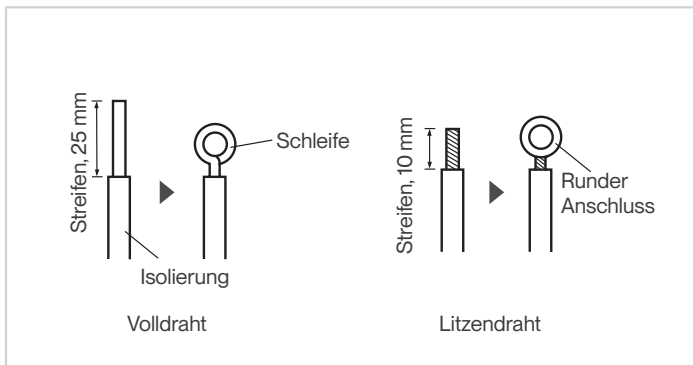

Schritt 1:

Verarbeitung des Drahtendes

Schritt 2:

Verbindung der Leitung mit den entsprechenden Anschlüssen an der Klemmleiste

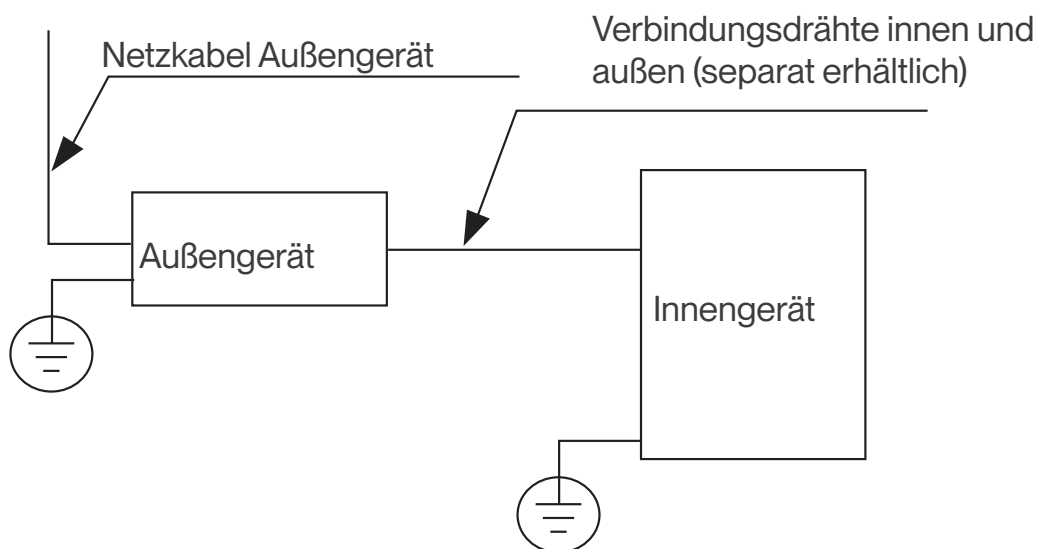

Anschluss der Kältemittelleitung

1 Vorkehrungen für Rohrverbindung

⚠️ WARNUNG

WENN SIE DIE KÄLTEMITTELLEITUNG ANSCHLIESSEN, VERHINDERN SIE, DASS ANDERE SUBSTANZEN ODER GASE ALS DAS ANGEGEBENE KÄLTEMITTEL IN DAS GERÄT GELANGEN. ANDERE GASE ODER SUBSTANZEN WERDEN DIE KAPAZITÄT DES GERÄTS VERRINGERN, WAS EINEN UNGEWÖHNLICH HOHEN DRUCK IM KÄLTEMITTELKREISLAUF VERURSACHEN KANN. DIES KANN ZU EINER EXPLOSION ODER VERLETZUNG FÜHREN.

Hinweis zur Leistungslänge

Die Länge der Kältemittelleitung wirkt sich auf die Leistung und die Energieeffizienz des Geräts aus. Die Nenneffizienz wird an Geräten mit einer Leitungslänge von 5 Metern getestet. Bei Modellen mit Kältemittel R290 kein Kältemittel kann hinzugefügt werden und die maximale Länge der Kältemittelleitung darf 5 m nicht übersteigen. Es wird eine Mindestleitungslänge von 3 m benötigt, um Vibrationen und übermäßige Geräusche zu minimieren. Anschlussanleitung – Kältemittelleitung

Maximale Länge und Fallhöhe der Kältemittelleitung nach Gerätemodell

Modell	Kapazität (BTU/h)	Max. Länge (mm)	Max. Fallhöhe (m)
R410A, R32 Invertierer zweiteilige Klimaanlage	< 15.000	25	10
	≥15.000 und < 24.000	30	20
	≥24.000 und < 36.000	50	25
	≥36.000 und < 60.000	65	30
R22 Schnellanschluss zweiteilige Klimaanlage	< 18.000	10	5
	≥18.000 und < 21.000	15	8
	≥21.000 und < 35.000	20	10
	≥35.000 und < 41.000	25	10
R410A, R32 Schnellanschluss zweiteilige Klimaanlage	< 18.000	20	8
	≥18.000 und < 36.000	25	10
	≥36.000 und < 60.000	30	15

Anschlussanleitung – Kältemittelleitung

Schritt 1: Leitungen zuschneiden

Achten Sie bei der Vorbereitung von Kältemittelleitungen besonders darauf, sie ordnungsgemäß zuzuschneiden. Hierdurch wird ein effizienter Betrieb sichergestellt und die Notwendigkeit von zukünftigen Wartungen minimiert.

- Messen Sie den Abstand zwischen dem Innen- und dem Außengerät.
- Schneiden Sie die Leitung mithilfe eines Rohrschneiders etwas kürzer als der gemessene Abstand.
- Achten Sie darauf, dass die Leitung in einem perfekten Winkel von 90° zugeschnitten wird.

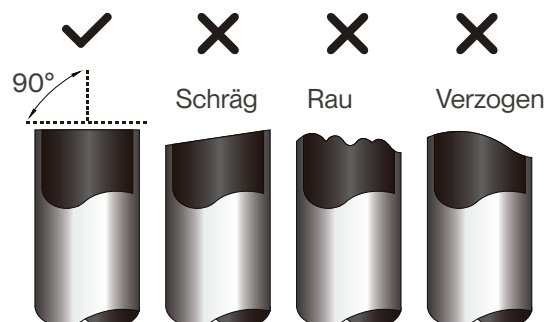

⚠️ LEITUNG BEIM ZUSCHNEIDEN NICHT VERFORMEN

Seien Sie besonders vorsichtig, die Leitung beim Zuschneiden nicht zu beschädigen, einzudrücken oder zu verformen. Dies würde die Heizeffizienz des Geräts erheblich verringern.

! VORSICHT

MUSS AM ENDE DER LEITUNG AUF RISSE UND BÖRDELUNGEN GEPRÜFT WERDEN. STELLEN SIE SICHER, DASS DIE LEITUNG VERSIEGELT IST.

Schritt 2: Grate entfernen

Grate können sich auf die Luftdichtungen des Kältemittel- leitungsanschlusses auswirken.

Sie müssen vollständig entfernt werden.

- Halten Sie die Leitung nach unten, um zu verhindern, dass Grate in das Rohr fallen.
- Entfernen Sie alle Grate mithilfe einer Feile oder eines Abkratwerkzeugs von der Schnittstelle.

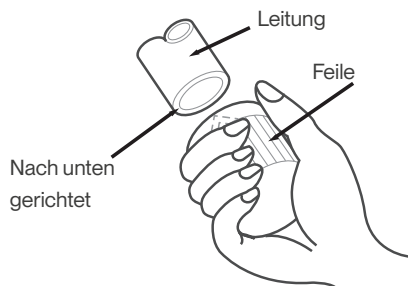

Schritt 3: Leitungsenden bördeln

Das ordentliche Bördeln ist entscheidend für eine luftdichte Versiegelung.

- Nachdem das zugeschnittene Rohr abgegratet wurde, versiegeln Sie die Enden mit PVC-Band, um zu verhindern, dass Fremdkörper in die Leitung geraten.
- Umhüllen Sie das Rohr mit Isoliermaterial.
- Setzen Sie Bördelmuttern auf beide Enden der Leitung. Achten Sie darauf, dass sie richtig ausgerichtet sind, da Sie sie nach dem Bördeln nicht anpassen können.

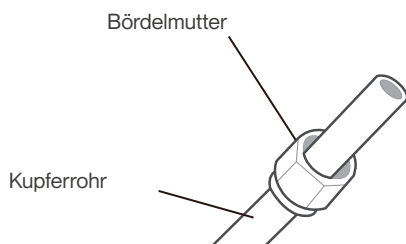

- Entfernen Sie das PVC-Klebeband von den Leitungsenden, wenn Sie mit dem Bördeln beginnen können.
- Klemmen Sie die Bördelform an das Leitungsende. Das Leitungsende muss entsprechend den Abmessungen in der Tabelle unten über den Rand der Bördelform erweitert werden.

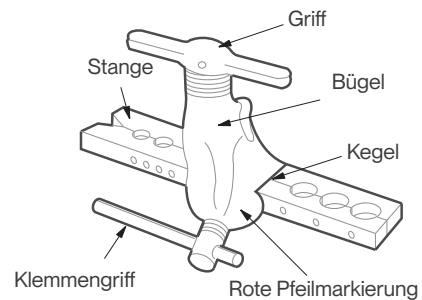

LEITUNGSERWEITERUNG ÜBER DIE BÖRDELFORM HINAUS

Außendurchmesser der Leitung (mm)	A (mm)	
	Min.	Max.
Ø 6,35 (1/4")	0,7 (0,0275")	1,3 (0,05")
Ø 9,52 (3/8")	1,0 (0,04")	1,6 (0,063")
Ø 12,7 (1/2")	1,0 (0,04")	1,8 (0,07")
Ø 16 (5/8")	2,0 (0,078")	2,2 (0,086")
Ø 19 (3/4")	2,0 (0,078")	2,4 (0,094")

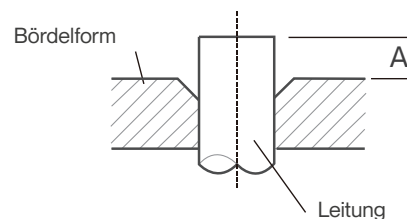

- Setzen Sie das Bördelwerkzeug auf die Form.
- Drehen Sie den Griff des Bördelwerkzeugs im Uhrzeigersinn, bis das Rohr vollständig gebördelt ist.
- Entfernen Sie das Bördelwerkzeug und die Bördelform und untersuchen Sie das Leitungsende auf Risse.

⚠ VORSICHT

ACHTEN SIE BEIM VERBINDEN DER KÄLTEMITTELLEITUNGEN DARAUF, NICHT ZU VIEL DREHMOMENT ANZUWENDEN ODER DAS ROHR ZU VERFORMEN. VERBINDEN SIE ZUERST DIE NIEDERDRUCKLEITUNG UND ANSCHLIESSEND DIE HOCHDRUCKLEITUNG.

MINDESTBIEGERADIUS

Beim Biegen der Kältemittelleitungen beträgt der Mindestbiegeradius 10 cm.

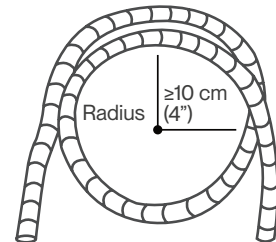
**Anleitung für den Anschluss der Leitung am Innengerät****Schritt 1:**

- Richten Sie die Mitte der beiden Leitungen aus, die angeschlossen werden sollen.

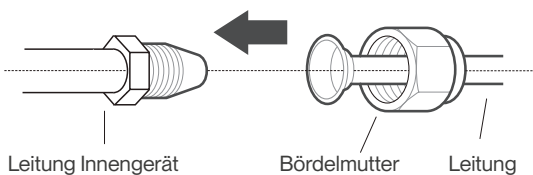
**Schritt 2:**

- Ziehen Sie die Bördelmutter so fest wie möglich per Hand fest.
- Greifen Sie die Mutter an der Geräteverrohrung mit einem Maulschlüssel.
- Während Sie die Mutter an der Geräteverrohrung fest greifen, nutzen Sie einen Drehmomentschlüssel, um die Bördelmutter entsprechend den Drehmomentwerten in der nachstehenden Tabelle „Drehmomentanforderungen“ festzuziehen. Lösen Sie die Bördelmutter leicht und ziehen Sie sie anschließend wieder fest.

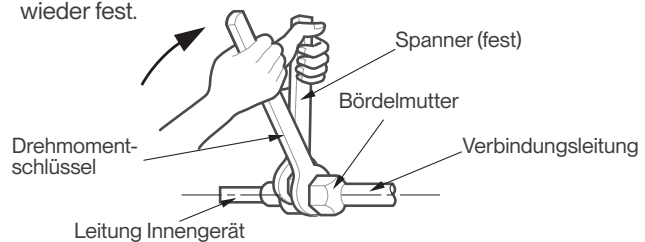
**DREHMOMENTANFORDERUNGEN**

Außendurchmesser der Leitung (mm)	Drehmoment (B) (Nm)	Bördelabmessung (B) (mm)	Bördelform
Ø 6,35 (1/4")	18-20	8,4-8,7 (0,33-0,34")	
Ø 9,52 (3/8")	32-39	13,2-13,5 (0,52-0,53")	
Ø 12,7 (1/2")	49-59	16,2-16,5 (0,64-0,65")	
Ø 16 (5/8")	57-71	19,2-19,7 (0,76-0,78")	
Ø 19 (3/4")	67-101	23,2-23,7 (0,91-0,93")	

⊘ KEINEN ÜBERMÄSSIGEN DREHMOMENT ANWENDEN

Übermäßige Kraftanwendung kann die Mutter zerbrechen oder die Kältemittelleitung beschädigen. Sie dürfen die Drehmomentanforderungen in der Tabelle oben nicht übersteigen.

3 Anschluss der Leitung am Außengerät

HINWEIS

Dieser Abschnitt muss noch gemäß der Tabelle **DREHMOMENTANFORDERUNGEN** auf der vorherigen Seite behandelt werden.

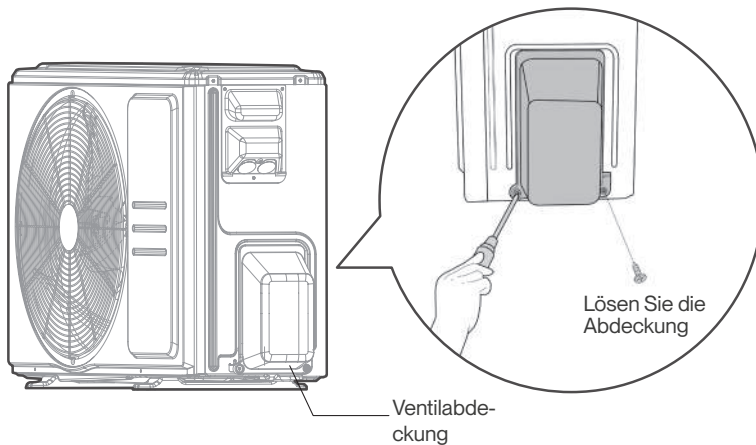

Schritt 1:

- Lösen Sie die Abdeckung vom verpackten Ventil an der Seite des Außengeräts.

Schritt 2:

- Entfernen Sie die Schutzkappen von den Ventilen.
- Richten Sie das Leitungsende auf jedes Ventil aus und ziehen Sie die Bördelmutter so fest wie möglich per Hand fest.
- Greifen Sie den Ventilkörper mit einem Maulschlüssel. Greifen Sie **nicht** die Mutter, welche das Betriebsventil versiegelt.

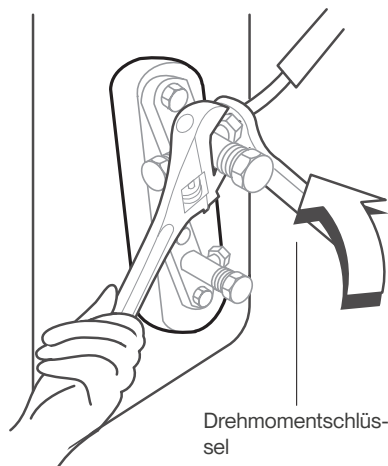

UMFASSEN SIE DEN VENTILKÖRPER MIT EINEM MAULSCHLÜSSEL

Durch das Drehmoment beim Festziehen der Bördelmutter können andere Teile des Ventils abplatzen.

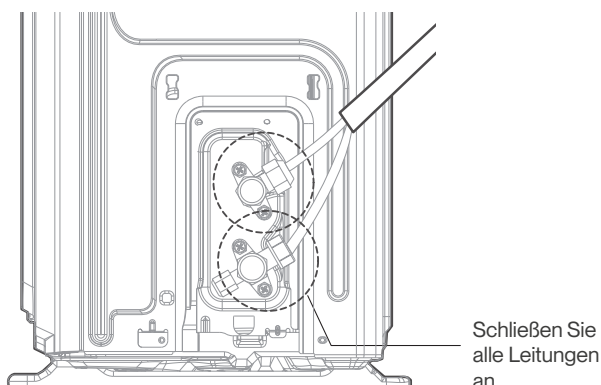

Schritt 3:

- Während Sie den Ventilkörper fest greifen, nutzen Sie einen Drehmomentschlüssel, um die Bördelmutter entsprechend den richtigen Drehmomentwerten festzuziehen.
- Lösen Sie die Bördelmutter leicht und ziehen Sie sie anschließend wieder fest.
- Wiederholen Sie die Schritte 1 bis 3 für die verbleibende Leitung.

Luftauslass

HINWEIS: VORBEREITUNG UND VORKEHRUNGEN

Luft und Fremdkörper im Kältemittelkreislauf können zu einem ungewöhnlichen Druckanstieg führen, wodurch die Klimaanlage beschädigt, ihre Effizienz verringert und Verletzungen verursacht werden können.

Nutzen Sie eine Vakuumpumpe und ein Kältemanometer, um den Kältemittelkreislauf zu leeren, wobei nicht kondensierbares Gas und Feuchtigkeit aus dem System entfernt werden.

Die Entleerung muss nach der ersten Installation und bei der Umsetzung des Geräts durchgeführt werden.

VOR DER ENTLERUNG

- Stellen Sie sicher, dass die Verbindungsleitungen zwischen dem Innen- und dem Außengerät ordnungsgemäß angeschlossen wurden.
- Stellen Sie sicher, dass alle Verkabelungen ordnungsgemäß vorgenommen wurden.

Anleitung zur Entleerung

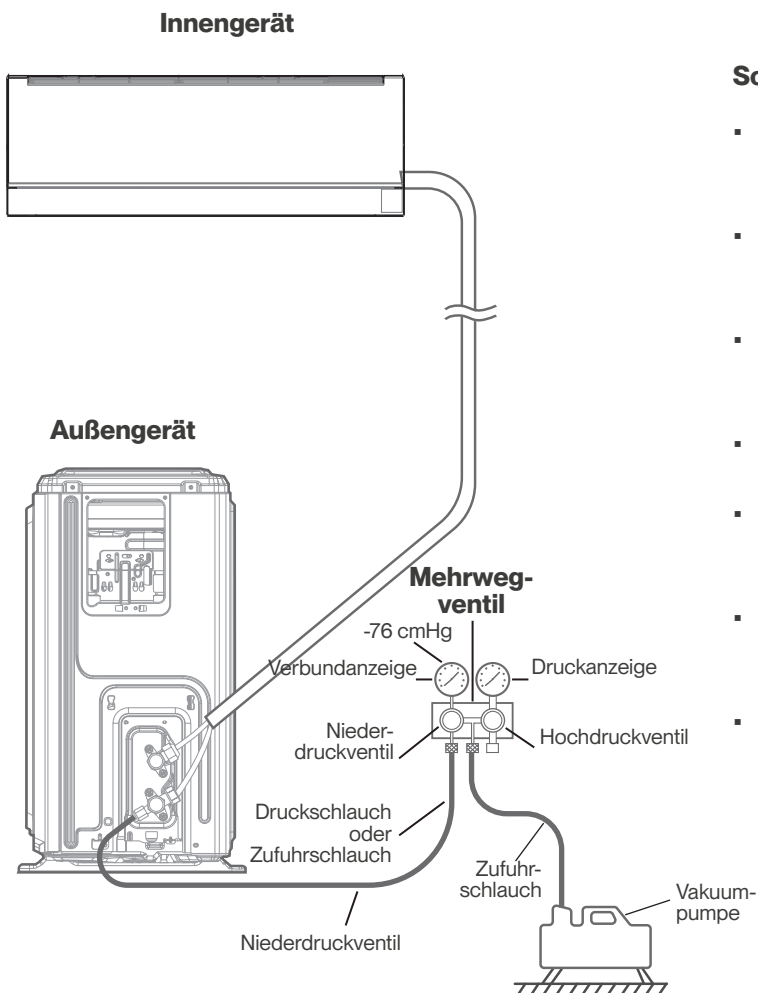

Schritt 1:

- Schließen Sie den Zufuhrschlauch des Kältemanometers am Betriebsanschluss des Niederdruckventils am Außengerät an.
- Schließen Sie einen weiteren Zufuhrschlauch vom Kältemanometer an der Vakuumpumpe an.
- Öffnen Sie die Niederdruckseite des Kältemanometers. Halten Sie die Hochdruckseite geschlossen.
- Schalten Sie die Vakuumpumpe ein, um das System zu entleeren.
- Lassen Sie die Vakuumpumpe mindestens 15 Minuten laufen, oder bis der Verbundzähler -76 cmHG (-10 Pa) anzeigt.
- Schließen Sie die Niederdruckseite des Kältemanometers und schalten Sie die Vakuumpumpe ab.
- Warten Sie 5 Minuten und prüfen Sie dann, ob sich der Systemdruck verändert hat.

Schritt 2:

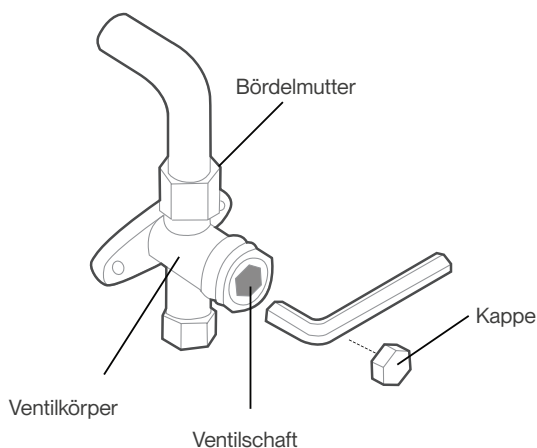

- Falls sich der Systemdruck verändert hat, finden Sie Informationen zur Dichtigkeitsprüfung im Abschnitt „Gasdichtigkeitsprüfung“. Falls sich der Systemdruck nicht verändert hat, schrauben Sie die Kappe vom verpackten Ventil (Hochdruckventil).
- Stecken Sie einen Sechskantschlüssel in das verpackte Ventil (Hochdruckventil) und öffnen Sie es, indem Sie den Schlüssel eine Viertel Umdrehung im Gegenuhrzeigersinn drehen. Achten Sie darauf, ob Gas aus dem System strömt, und schließen Sie das Ventil nach 5 Sekunden.
- Behalten Sie die Druckanzeige eine Minute lang im Druck, um sicherzustellen, dass sich der Druck nicht verändert. Die Druckanzeige sollte geringfügig höher als der Luftdruck sein.
- Ziehen Sie den Zufuhrschlauch vom Betriebsanschluss.
- Öffnen Sie sowohl das Hochdruck- als auch das Niederdruckventil mithilfe eines Sechskantschlüssels.
- Ziehen Sie die Ventilkappen an allen drei Ventilen (Betriebsanschluss, Hochdruck, Niederdruck) manuell fest. Sie können es bei Bedarf mit einem Drehmomentschlüssel fester ziehen.

! VENTILE VORSICHTIG ÖFFNEN

Wenn Sie die Ventile öffnen, drehen Sie den Sechskantschlüssel, bis er gegen den Stopper anschlägt. Versuchen Sie nicht, das Ventil mit Gewalt weiter zu öffnen.

💡 HINWEIS ZUR ZUGABE VON KÄLTEMITTEL

Einige Systeme erfordern je nach Leitungslänge die weitere Zugabe von Kältemittel. Die Standardleitungslänge variiert entsprechend lokalen Vorschriften.

In anderen Regionen beträgt die Standardleitungslänge 5 m. Das Kältemittel sollte über den Betriebsanschluss am Niederdruckventil des Außengeräts zugeführt werden.

Bei Modellen mit Kältemittel R290 kein Kältemittel kann hinzugefügt werden.

Das zusätzliche Kältemittel kann mithilfe folgender Formel berechnet werden:

ZUSÄTZLICHES KÄLTEMITTEL NACH LEITUNGSLÄNGE

Länge Verbindungsleitung (m)	Luftreinigungsmethode	Zusätzliches Kältemittel	
≤ Standard-Leitungslänge	Vakuumpumpe	N/A	
> Standard-Leitungslänge	Vakuumpumpe	Flüssigkeitsseite: Ø 6,35 (1/4") R410A: (Leitungslänge – Standardlänge) x 15 g/m R32: (Leitungslänge – Standardlänge) x 12 g/m R22: (Leitungslänge – Standardlänge) x 20 g/m	Flüssigkeitsseite: Ø 9,52 (3/8") R410A: R32: (Leitungslänge – Standardlänge) x 24 g/m R22: (Leitungslänge – Standardlänge) x 40 g/m

⊘ MISCHEN SIE NICHT DIE KÄLTEMITTELTYPEN.

Elektrische und Gasdichtigkeitsprüfung

⚠️ WARNUNG – STROMSCHLAGGEFAHR

ALLE KABELANSCHLÜSSE MÜSSEN LOKALEN UND NATIONALEN ELEKTRISCHEN NORMEN ENTSPRECHEN UND VON EINEM LIZENZIERTEN TECHNIKER VORGENOMMEN WERDEN.

! VOR DEM TESTLAUF

Führen Sie erst einen Testlauf durch, nachdem folgende Schritte abgeschlossen wurden:

- Elektrische Sicherheitsprüfungen – Überprüfen Sie, ob das Elektrosystems des Geräts sicher und ist ordentlich betrieben wird.
- Gasdichtigkeitsprüfung – Überprüfen Sie alle Bördelmutterverbindungen und stellen Sie sicher, dass das System nicht undicht ist.
- Stellen Sie sicher, dass Gas- und Flüssigventile (Hoch- und Niederdruck) vollständig geöffnet sind.

Elektrische Sicherheitsprüfungen

Stellen Sie nach der Installation sicher, dass alle elektrischen Drähte gemäß lokalen und nationalen Vorschriften und entsprechend der Gebrauchsanleitung installiert wurden.

VOR DEM TESTLAUF

Erdungsarbeiten prüfen

Messen Sie den Erdungswiderstand durch Sichtprüfung und mit einem Erdungswiderstandsmesser.

WÄHREND DES TESTLAUFS

Überprüfung auf elektrische Lecks

Verwenden Sie während des **Testlaufs** eine Elektrosonde und ein Multimeter, um eine umfassende elektrische Dichtigkeitsprüfung durchzuführen.

Falls ein elektrisches Leck entdeckt wird, schalten Sie das Gerät umgehend aus und rufen Sie einen lizenzierten Elektriker, um die Ursache für das Leck zu finden und zu beheben.

Gasdichtigkeitsprüfungen

Es gibt zwei Methoden, um nach Gaslecks zu suchen.

Seifenwassermethode

Verwenden Sie einen weichen Pinsel und geben Sie Seifenwasser oder ein flüssiges Reinigungsmittel auf alle Leitungsverbindungsstellen am Innen- und am Außengerät. Entstehende Bläschen deuten auf ein Leck hin.

Methode zur Leckerkennung

Falls Sie ein Leckerkennungsgerät nutzen, finden Sie Anweisungen zur ordnungsgemäßen Nutzung in der Gebrauchsanleitung des jeweiligen Geräts.

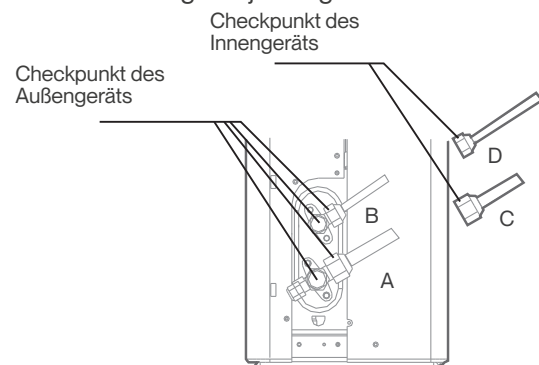

- A: Niederdrucksperrventil
- B: Hochdrucksperrventil
- C & D: Bördelmutter Innengerät

NACH DER GASDICHTIGKEITSPRÜFUNG

Nachdem Sie sichergestellt haben, dass alle Leitungsverbindungsstellen **KEINE** Lecks aufweisen, setzen Sie die Ventilabdeckung wieder auf das Außengerät.

Testlauf

Anweisungen zum Testlauf

Sie sollten einen **Testlauf** von mindestens 30 Minuten durchführen.

Schließen Sie das Gerät an den Strom an.

- Drücken Sie die **ON/OFF**-Taste auf der Fernbedienung, um das Gerät einzuschalten.
- Drücken Sie die **MODE**-Taste, um folgende Funktionen nacheinander durchzuschalten:
- **COOL** – Wählen Sie die niedrigste Temperatur aus
- **HEAT** – Wählen Sie die höchste Temperatur aus
- Lassen Sie jeden Modus mindestens 5 Minuten laufen und führen Sie folgende Prüfungen durch:

Liste der durchzuführenden Prüfungen	BESTANDEN	NICHT BESTANDEN
Kein elektrisches Leck		
Einheit ist ordnungsgemäß geerdet		
Alle elektrischen Anschlüsse sind ordentlich abgedeckt		
Innen- und Außengerät sind stabil installiert		
Alle Leitungsverbindungsstellen sind dicht	Außen (2):	Innen (2):
Wasser läuft ordnungsgemäß aus dem Ablaufschlauch		
Alle Leitungen sind ordnungsgemäß isoliert		
Gerät führt COOL-Funktion ordnungsgemäß aus		
Gerät führt HEAT-Funktion ordnungsgemäß aus		
Lüftungsschlitze des Innengeräts drehen sich ordnungsgemäß		
Das Innengerät reagiert auf die Fernbedienung		

ERNEUTE ÜBERPRÜFUNG DER LEITUNGSVERBINDUNGEN

Im Betrieb wird der Druck im Kältemittelkreislauf steigen. Hierdurch werden Lecks enthüllt, die während ihrer ersten Dichtigkeitsprüfung nicht zu sehen waren. Nehmen Sie sich während des Testlaufs Zeit, um erneut zu prüfen, ob alle Kältemittelleitungsverbindungsstellen dicht sind. Anweisungen finden Sie im Abschnitt **Gasdichtigkeitsprüfung**.

Nach erfolgreicher Durchführung des Testlaufs und nachdem Sie sichergestellt haben, dass alle Checkpunkte auf der Liste der durchzuführenden Prüfungen **BESTANDEN** haben, gehen Sie wie folgt vor:

- Stellen Sie das Gerät über die Fernbedienung auf die normale Betriebstemperatur zurück.
- Kleben Sie die Kältemittelleitungsverbindungen am Innengerät, die während der Installation des Innengeräts nicht abgedeckt wurden, mit Isolierband ab.

FALLS DIE RAUMTEMPERATUR UNTER 17 °C FÄLLT

Sie können die Fernbedienung nicht nutzen, um die COOL-Funktion einzuschalten, wenn die Raumtemperatur unter 16 °C liegt. In diesem Beispiel können Sie die **MANUAL CONTROL**-Taste verwenden, um die COOL-Funktion zu testen.

- Drücken Sie die Knöpfe auf beiden Seiten der Abdeckung herunter und heben Sie die Abdeckung nach nach oben, bis sie einrastet.
- Die **MANUAL CONTROL**-Taste befindet sich an der rechten Seite des Geräts.
- Drücken Sie diese zweimal, um die **FORCED COOL**-Modus auszuwählen. Führen Sie einen Testlauf wie normal durch.

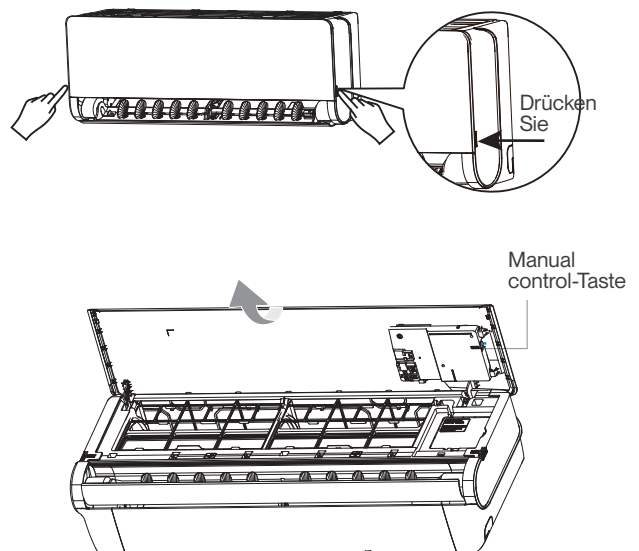

Gerät verpacken und auspacken

Anleitung zum Verpacken/Auspacken des Geräts:

Auspacken:

Innengerät:

1. Schneiden Sie das Klebeband auf dem Karton mit einem Messer durch – ein Schnitt links, ein Schnitt in der Mitte und ein Schnitt rechts.
2. Nutzen Sie den Hebel, um die Verschlussnägeln an der Oberseite des Kartons zu entnehmen.
3. Öffnen Sie den Karton.
4. Nehmen Sie die mittlere Stützplatte heraus, falls vorhanden.
5. Nehmen Sie die Zubehörverpackung, und das Verbindungskabel heraus, falls vorhanden.
6. Heben Sie das Gerät aus dem Karton und legen Sie es flach hin.
7. Entfernen Sie den Verpackungsschaumstoff an den beiden Seiten oder an der Ober- und Unterseite und lösen Sie den Verpackungsbeutel.

Außengerät

1. Schneiden Sie den Verpackungsriemen durch.
2. Nehmen Sie das Gerät aus dem Karton.
3. Entfernen Sie den Schaumstoff vom Gerät.
4. Entfernen Sie den Verpackungsbeutel vom Gerät.

Verpackung:

Innengerät:

1. Verstauen Sie das Innengerät im Verpackungsbeutel.
2. Bringen Sie den Verpackungsschaumstoff an den beiden Seiten oder an der Ober- und Unterseite am Gerät an.
3. Verstauen Sie das Gerät im Karton und legen Sie dann das Zubehörpaket dazu.
4. Schließen Sie den Karton und versiegeln Sie ihn mit Klebeband.
5. Nutzen Sie den Verpackungsriemen, falls notwendig.

Außengerät:

1. Verstauen Sie das Außengerät im Verpackungsbeutel.
2. Stecken sie den unteren Schaumstoff in den Karton.
3. Verstauen Sie das Gerät im Karton und setzen Sie den oberen Verpackungsschaumstoff dann auf das Gerät.
4. Schließen Sie den Karton und versiegeln Sie ihn mit Klebeband.
5. Nutzen Sie den Verpackungsriemen, falls notwendig.

HINWEIS: Bitte bewahren Sie sämtliches Verpackungsmaterial für den künftigen Gebrauch auf.

Wichtige Hinweis für die Umwelt (Europäische Entsorgungsrichtlinien)

Konformität mit der WEEE-Direktive zur Entsorgung von Abfallprodukten:

Dieses Produkt entspricht die EU WEEE-Direktive (2012/19/EU).

Dieses Produkt trägt ein Klassifizierungssymbol für elektrische und elektronische Altgeräte (WEEE).

Dieses Symbol zeigt an, dass dieses Produkt am Ende seiner Lebenszeit nicht mit anderem Haushaltsabfall entsorgt werden kann. Altgeräte müssen zum Recycling von elektrischen und elektronischen Geräten zu einer offiziellen Sammelstelle gebracht werden. Um diese Sammelstellen zu erfahren, wenden Sie sich bitte an Ihre Behörden vor Ort oder an den Händler, bei dem das Produkt erworben wurde. Jeder Haushalt spielt eine wichtige Rolle bei der Sammlung und Wiederverwertung von Altgeräten. Eine ordnungsgemäße Entsorgung von Altgeräten hilft dabei, mögliche negative Folgen für die Umwelt und die Gesundheit zu verhindern.



Kiitos, että valitsit ELL:n!

Olet valinnut uuden sukupolven sisäilman.



ELL on hyvä ilmastointilaitte ja se näyttääkin hyvältä. Yhdistämällä estetiikan ja tehokkuuden ELL Front varmistaa mukavan sisäilman ulkoilman lämpötilasta riippumatta. Korkea teknologia ja innovatiivinen suunnittelu sopivat pohjoiseen ilmastoon ja ne varmistavat pitkäikäisyyden, suorituskyvyn ja tyylikkyyden.

Lue tämä käyttöohje huolellisesti ennen uuden ELL-tuotteen käyttöä. Näin varmistat, että tunnet turvallisesti uuden laitteesi tarjoamat ominaisuudet ja toiminnot.

Vieraile osoitteessa www.ell-brand.com voimassa olevien reklamaatio- ja takuuehtojen osalta.

SISÄLTÖ

KIITOS, ETTÄ VALITSIT ELL:N!	107
KÄYTTÖOHJEET	108
Sisäyksikön näyttö	108
Kaukosäätimen toiminta	114
PUHDISTUS JA YLLÄPITO	123
VIANETSINTÄ	125
TURVATOIMET	128
TUOTTEEM YLEISKUVAUS	132
TUOTTEEN ASENNUS	133
Sisäyksikön puhdistus	135
Asenna ulkoyksikkö.....	145
Kylmäaineputkiston liitântä	150
Ilman poisto.....	154
Sähkö- ja kaasuvuotojen tarkastukset	156
Testikäyttö	157
Yksikön pakkaaminen ja pakkauksesta purkaminen.....	158
HÄVITTÄMINEN JA KIERRÄTYS	159



KÄYTTÖOHJEET

Sisäyksikön näyttö

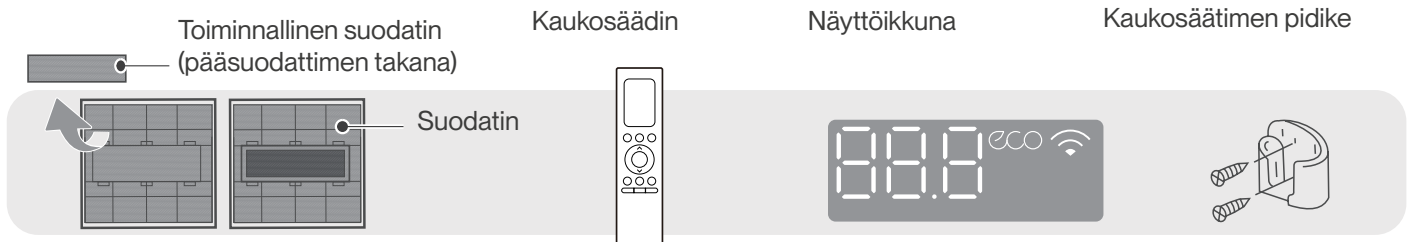
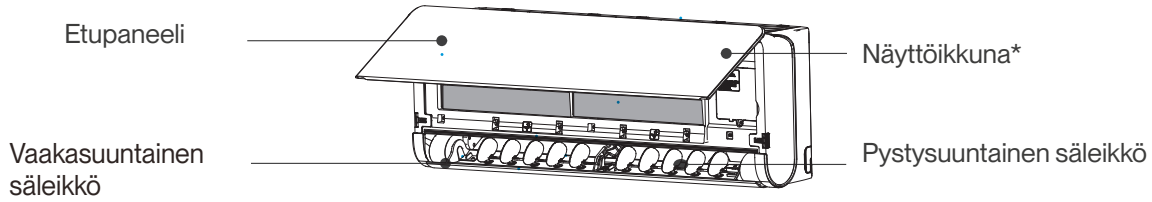

Näyttökoodi	Näyttökoodien merkitykset
88.8	Näyttää lämpötilan, käyttöominaisuuden ja virhekoodit.
eco	Kun ECO-tila on aktivoitu
📶	Kun langaton ohjaustoiminto on aktivoitu
01 (3 sekunniksi, kun)	TIMER ON on asetettu (jos laite on OFF, 01 pysyy päällä, kun TIMER ON on asetettu). FRESH-, SWING-, TURBO-, ECO-, BREEZE AWAY-, CASCADE- tai SILENCE-ominaisuudet on päällä.
0F (3 sekunniksi, kun)	TIMER OFF on asetettu. FRESH-, SWING-, TURBO-, ECO-, BREEZE AWAY-, CASCADE- tai SILENCE-ominaisuudet on pois käytöstä.
OL	Kun Active Clean -ominaisuus on päällä
df	Huurteenpoiston aikana
FP	Kun 8 C-lämmitysominaisuus on päällä

Käyttölämpötila

Jos ilmastointilaitetta käytetään seuraavien lämpötila-alueiden ulkopuolella, tietyt turvaominaisuudet saattavat aktivoitua ja aiheuttaa yksikön kytketymisen pois päältä.

Inverter split -tyyppi

	COOL (Jäähdytys) -tila	HEAT (Lämmitys) -tila	DRY (Kuivaus) -tila
Huon- elämpöt.	16-32 °C	0-30 °C	10-32 °C
Ulkolämpöt.	-25-50 °C Mallit, joissa on alhaisen lämpötilan jäähdytysjärjestelmät.	-25-24 °C	0-50 °C

ULKOYKSIKÖT, JOISSA ON LISÄSÄHKÖLÄMMITIN

Kun ulkolämpötila on alle 0 °C, suosittelemme yksikön pistokkeen pitämistä kytkettynä kaikkina aikoina, jotta varmistetaan sujuva ja jatkuva toiminta.

Voit optimoida yksikön suorituskykyä edelleen seuraavalla tavalla:

- Pidä ovet ja ikkunat suljettuina.
- Rahoita energian kulutusta käyttämällä TIMER ON- ja TIMER OFF -toimintoja.
- Älä peitä ilman ilmansisäänottoa ja ulostuloaukkoja.
- Tarkasta ja puhdista ilmansuodattimet säännöllisesti.

Lisää ominaisuuksia

Automaattinen uudelleenkäynnistyminen

Jos yksiköstä häviää virta, se käynnistyy automaattisesti uudelleen edellisillä asetuksilla, kun sähkönsyöttö palautetaan.

Langaton ohjaus

Langattoman ohjauksen avulla voit ohjata ilmastointilaitetta matkapuhelimen ja langattoman yhteyden avulla.

USB-laitekäyttö, vaihto, ylläpitotoiminnot täytyy suorittaa ammattihenkilöstöllä.

Active Clean -toiminto

- Active Clean -teknologia pesee pois pölyn, kun se tarttuu lämmönvaihtimeen jäätyneellä automaattisesti ja sitten sulattamalla huurteen pois. ”Pi-pi”-ääni kuuluu. Active Clean -toimintoa käytetään tuottamaan enemmän kondensoitua vettä puhdistusvaikutuksen parantamiseksi ja kylmää ilmaa puhalletaan ulos. Puhdistuksen jälkeen sisäinen tuulipyörä jatkaa toimimista kuumalla ilmalla ja se puhaltaa haihduttimen kuivaksi. Tämä pitää sisäpuolen puhtaana.
- Kun toiminto on päällä, sisäyksikön näyttöikkunassa näkyy ”CL”. 20–130 minuutin jälkeen yksikkö sammuu automaattisesti ja peruuttaa Active Clean -toiminnon.
- Joissakin yksiköissä järjestelmää käynnistää korkean lämpötilan puhdistusprosessin ja ilman ulostulosta tulevan ilman lämpötila on erittäin korkea. Pysy kaukana ulostulosta. Lämmin ilma aiheuttaa huonelämpötilan nousun.

Alhainen ympäristön lämmitys

Edistynyt invertteriteknologia kestää äärimmäisimmätkin ilmasto-olosuhteet.

Voit nauttia mukavasta ja lämmittävästä ilmasta, vaikka ulkolämpötila olisi jopa -30 °C.

Alhainen ympäristön jäähdytys

Alhaisella ympäristön jäähdytystoiminnolla ulkotuulettimen nopeutta voidaan muuttaa lauhduttimen lämpötilan mukaan ja ilmastointilaitte voi toimia sujuvasti jopa -15 °C:een lämpötilassa.

Air Fresh -toiminto

Ionigeneraattori on käynnissä ja auttaa puhdistamaan ilman sisällä.

Säleikön kulman muisti

Kun käynnistät yksikön, säleikkö jatkaa automaattisesti edellisessä kulmassa.

Kylmäaineen vuodon tunnistus

Sisäyksikössä näkyy automaattisesti ”ELOC“-valot, kun se havaitsee kylmäaineen vuodon.

Breeze Away -toiminto

- Paina Breeze Away -painiketta kaukosäätimessä ja aktivoi suoran ilman puhalluksen esto keholle.
- Breeze Away -toiminnossa järjestelmä säätää säleikön kulmia ja tuulettimen nopeutta automaattisesti. Voit myös valita tuulettimen nopeuden kaukosäätimellä.
- Breeze Away -toiminnossa säleikkö liikkuu alla kuvatulla tavalla:

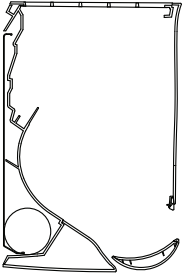

Breeze Away ylöspäin

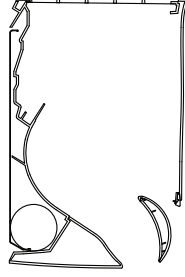

Breeze Away alaspäin

HUOMAA: Tämä ominaisuus ei ole käytettävissä COOL (Jäähdytys)-, Dry (Kuivaus)- tai Tuuletin (Tuuletin) -tilassa.

Cascade-toiminta

- Paina Cascade-painiketta kaukosäätimessä Cascade-ominaisuuden aktivoimiseksi.
- Uuden, parannetun kotelarakenteen ansiosta ilmakavana voi pyöriä 180 astetta, mikä mahdollistaa nopeamman ja vahvemman jäähdytysvaikutuksen. Näin koko huone voi olla viileä nopeasti ja tasaisesti.
- Järjestelmä säätää säleikön kulmia ja tuulettimen nopeutta automaattisesti. Voit myös valita tuulettimen nopeuden kaukosäätimellä.
- Tämä ominaisuus ei ole käytettävissä COOL (Jäähdytys)- tai Fan (Tuuletin) -tilassa.
- Cascade-toiminnossa säleikkö liikkuu alla kuvatulla tavalla:

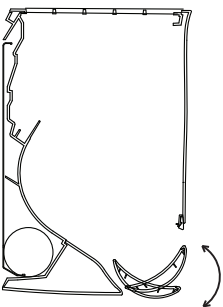

Cascade ylöspäin

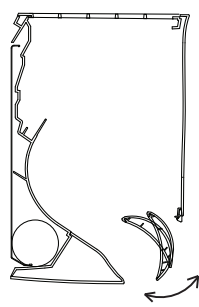

Cascade alaspäin

Sleep-toiminto

SLEEP-toimintoa käytetään vähentämään energian käyttöä nukkuessasi (jos et tarvitse samoja lämpötila-asetuksia, jotta olosi pysyisi mukavana).

Paina kaukosäätimen **SLEEP**-painiketta. COOL (Jäähdytys) -tilassa yksikkö alentaa lämpötilaa 1 °C:lla tunnin jälkeen, ja alentaa vielä 1 °C:lla toisen tunnin jälkeen.

HEAT (Lämmitys) -tilassa yksikkö laskee lämpötilaa 1 °C:lla tunnin jälkeen, ja laskee vielä 1 °C:lla toisen tunnin jälkeen.

Sleep-toiminto pysähtyy 8 tunnin jälkeen ja järjestelmä jatkaa toimintaa viimeisen tilanteen mukaan.

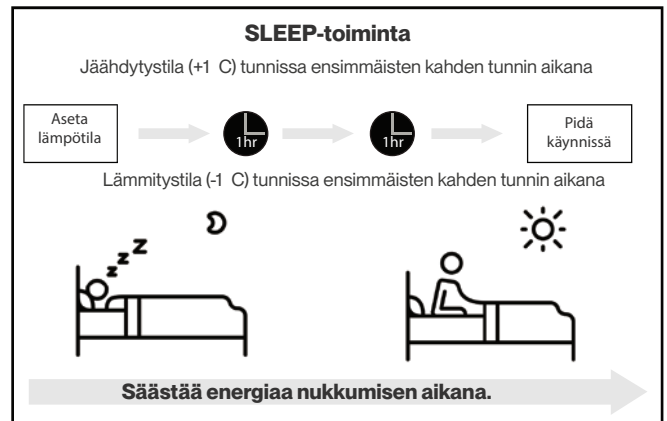

Ilmavirran kulman asettaminen

HUOMAA: Ilmavirran kulman asettaminen (kaukosäädin)

Kun yksikkö on päällä, käytä SWING-painiketta kaukosäätimessä ilmavirran suunnan (pystysuuntainen/vaakasuuntainen kulma) asettamiseksi. Katso lisätietoja kaukosäätimen käyttöohjeesta.

HUOMAUTUS SÄLEIKÖN KULMISTA

Älä aseta säleikköä liian pystysuoraan kulmaan pitkiksi ajoiksi, kun käytät COOL- tai DRY-tilaa. Tämä voi aiheuttaa veden kondensoitumisen säleikköön ja vettä voi tippua lattialle tai kalusteille.

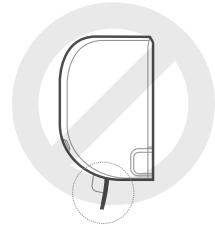

Säleikön asettaminen liian pieneen kulmaan käytettäessä COOL- tai HEAT-tilaa voi vähentää ilmastointilaitteen suorituskykyä rajallisen ilmavirran vuoksi.

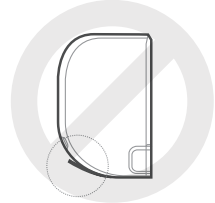

Aseta liittyvien standardivaatimusten mukaisesti pystysuuntainen ilmavirtasäleikkö sen enimmäiskulmaan lämmityskapasiteettitestin aikana.



HUOMAA

Älä siirrä säleikköä käsin. Tämä aiheuttaa säleikön epätähtisyyden. Jos näin tapahtuu, sammuta yksikkö ja irrota se muutamaksi sekunniksi. Käynnistä yksikkö sitten uudelleen. Säleikkö nollautuu.

HUOMIO

Älä laita sormeasi puhaltimeen tai sen lähelle tai yksikön imupuolen lähelle. Suurinopeuksinen tuuletin yksikön sisäpuolella voi aiheuttaa loukkaantumisen.

Manuaalinen käyttö (ilman kaukosäädintä)

⚠️ HUOMAUTUS: Käyttöä koskevat

Manual-painike on tarkoitettu vain testaukseen ja hätäkäyttöä varten.

Älä käytä tätä toimintoa, ellei kaukosäädin ole hukassa tai jos se ei ole ehdottoman välttämätöntä.

Palauta säännöllinen toiminta käyttämällä kaukosäädintä yksikön aktivointiin.

Yksikkö täytyy sammuttaa ennen manuaalista käyttöä.

Yksikön käyttö manuaalisesti:

- Paina alas painikkeita paneelin molemmilla puolilla, Nosta sitten paneelia ylös, kunnes se napsahtaa.
- Etsi **MANUAL CONTROL -painike** näyttöboxin oikealta puolelta.
- Paina **MANUAL CONTROL -painiketta** kerran aktivoiaksesi FORCED AUTO -tilan.
- Paina **MANUAL CONTROL -painiketta** uudelleen aktivoiaksesi FORCED COOLING -tilan.
- Paina **MANUAL CONTROL -painiketta** kolmannen kerran sammuttaaksesi yksikön.
- Sulje etupaneeli.

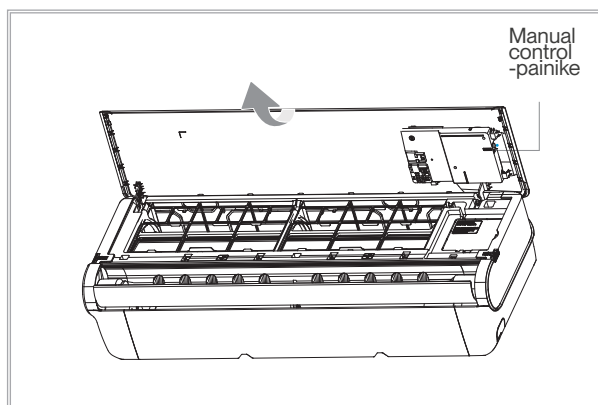
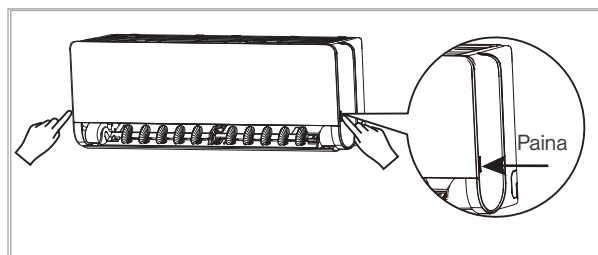

Kaukosäätimen toiminta

Malli	RG10X1(G2HS)/BGEF
Nimellisjännite	3,0 V (kuivapariistot R03/LR03 × 2)
Signaalin vastaanottoalue	8 m
Ympäristö	-5-60 °C

Pikaopas

1 SOVITA PARISTOT

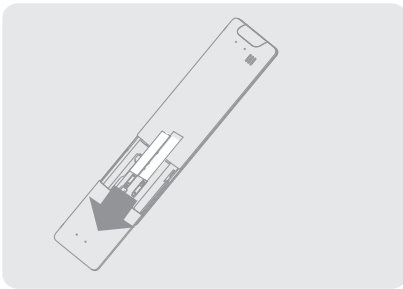

2 VALITSE TILA

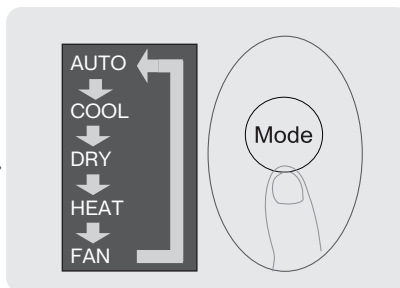

3 VALITSE LÄMPÖTILA

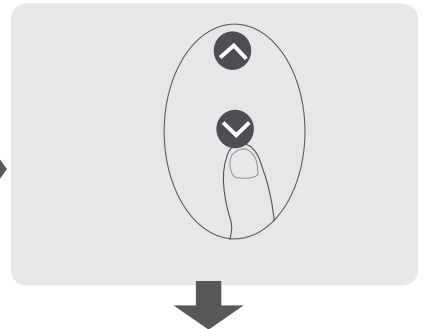

6 PAINA VIRTAPAINIKETTA

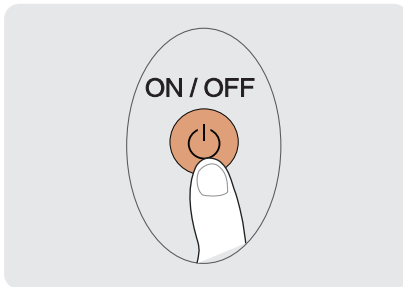

5 OSOITA KAUKOSÄÄDINTÄ YKSIKKÖÄ KOHTI

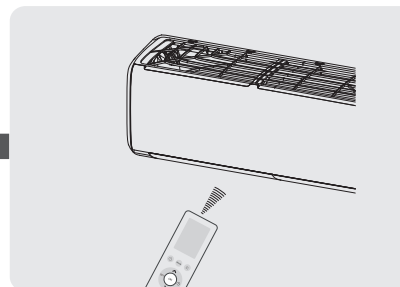

4 VALITSE TUULETTIMEN NOPEUS

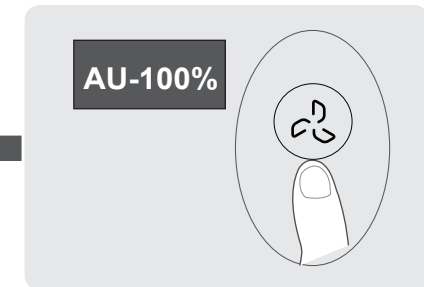

ETKÖ OLE VARMA, MITÄ TOIMINTO TEKEE?

Katso tämän oppaan Perustoimintojen käyttäminen- ja Lisätoimintojen käyttäminen -osista yksityiskohtaiset kuvauksen ilmastointilaitteen käyttämisestä.

ERITYISHUOMAUTUS

- Painikkeiden muoto yksikössäsi voi olla hieman erilainen kuin tässä näytetyt.
- Jos sisäyksikössä ei ole erityistä toimintoa, kyseisen toiminnon painikkeen painamisella kaukosäätimessä ei ole mitään vaikutusta.

Kaukosäätimen käsittely

Akkujen/paristojen vaihtaminen

Ilmastointilaitteyksikön mukana saattaa olla kaksi akkua/paristoa.

Laita akut/paristot kaukosäätimeen ennen käyttöä.

1. Liu'uta kaukosäätimen takakannta taaksepäin ja paristolokero tulee näkyviin.
2. Laita akut/paristot paikalleen. Huomioi akkujen/paristojen (+)- ja (-)-napojen oikeat suunnat paristolokeron kuvissa.
Liu'uta kaukosäätimen takakansi takaisin paikalleen.

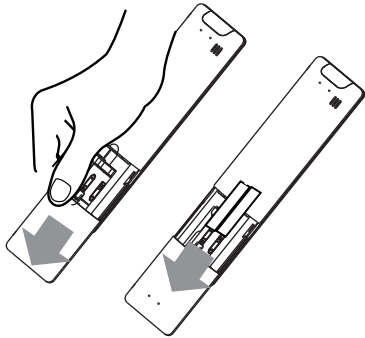

HUOMAUTUKSIA AKUISTA/PARISTOISTA

Saavuttaaksesi tuotteen optimaalisen suorituskyvyn:

- Älä sekoita vanhoja ja uusia akkuja/paristoja tai erityyppisiä akkuja/paristoja.
- Älä jätä akkuja/paristoja kaukosäätimeen, jos et aio käyttää laitetta yli 2 kuukauteen.

AKKUJEN/PARISTOJEN HÄVITTÄMINEN

Älä hävitä akkuja/paristoja lajittelemattoman kotitalousjätteen joukossa. Katso tietoja akkujen/paristojen asianmukaisesta hävittämisestä paikallisista laeista.

VINKKEJÄ KAUKOSÄÄTIMEN KÄYTTÄMISESTÄ

- Kaukosäädintä täytyy käyttää enintään 8 metrin etäisyydellä yksiköstä.
- Yksikkö antaa äänimerkin, kun signaali on vastaanotettu.
- Verhot, muut materiaalit ja suora auringonvalo voivat häiritä infrapunasignaalin vastaanottimen toimintaa.
- Poista akut/paristot, jos kaukosäädintä ei käytetä yli 2 kuukauteen.

HUOMAUTUKSIA KAUKOSÄÄTIMEN KÄYTTÄMISESTÄ

Laitte on testattu ja sen on todettu vastaavan luokan B digitaalisten laitteiden rajoja FCC:n sääntöjen osan 15 mukaisesti.

Nämä rajat on suunniteltu tarjoamaan riittävä suojaus haitallista interferenssiä vastaan tyypillisessä asuinhuoneistoasennuksessa.

Laitteisto käyttää ja voi säteillä radiotaajuista energiaa. Jos sitä ei ole asennettu ja käytetä ohjeiden mukaisesti, se voi aiheuttaa haitallista interferenssiä radioviestinnälle.









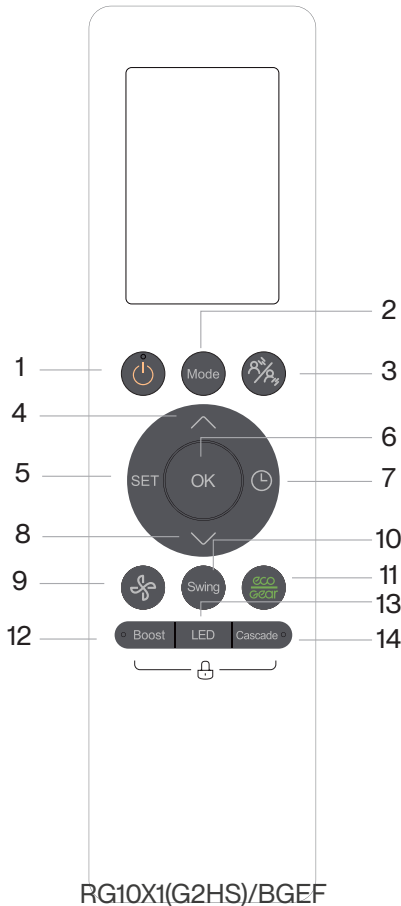











Ei ole kuitenkaan mitään takuita, että interferenssiä ei tapahdu tietyssä asennuksessa.

Jos laite aiheuttaa haitallista interferenssiä radio- tai televisiovastaanottoon, mikä voidaan määrittää sammuttamalla laite ja käynnistämällä se uudelleen, käyttäjää kehoitetaan kokeilemaan interferenssin korjaamista jollakin seuraavista tavoista:

- Kohdistaa vastaanottoantenni uudelleen tai siirrä se toiseen paikkaan.
- Suurennalla laitteiston ja vastaanottimen välistä etäisyyttä.
- Yhdistä laite pistorasiaan, joka on toisessa piirissä kuin pistorasia, johon vastaanotin on liitetty.
- Kysy neuvoja jälleenmyyjältä tai kokeneelta radio-/TV-asentajalta.
- Muut kuin yhdenmukaisuudesta vastuussa olevan osapuolen nimenomaisesti hyväksymät muutokset tai mukautukset saattavat mitätöidä käyttäjän oikeutuksen käyttää laitetta.

Painikkeet ja toiminnot



Kuvaus	
No.1	 ON/OFF (Päällä/Pois) Käynnistä tai sammuta yksikkö.
No.2	 MODE (Tila) Auto > Cool (Jäähdytys) > Dry (Kuivaus) > Heat (Lämmitys) > Fan (Tuuletin)
No.3	 BREEZE AWAY Käytä asettaaksesi ilmavirran puhallus pois päin ihmisistä.
No.4	 TEMP. (Lämpötila) Nostaa lämpötilaa 0,5 °C välein. Enimmäislämpötila on 30 °C. (Paina  &  -painiketta samaan aikaan 3 sekuntia ja lämpötilanäyttö vaihtelee °C- ja °F-asteikon välillä.)
No.5	 ASETA Active clean > Fresh > Sleep > Follow Me > AP -tila (WIFI)
No.6	 OK Käytetään vahvistamaan valitut toiminnot
No.7	 TIMER (Ajastin) Aseta ajastin yksikön käynnistämiseksi tai sammuttamiseksi
No.8	 TEMP. (Lämpötila) Alentaa lämpötilaa 0,5 °C:een välein. Alin lämpötila on 16 °C.
No.9	 FAN SPEED (Tuulettimen nopeus) AU > 20 % > 40 % > 60 % > 80 % > 100 % Paina TEMP  - tai  -painiketta ja nostaaksesi/laskeaksesi tuulettimen nopeutta.
No.10	 SWING (Keinuminen) Käynnistää ja pysäyttää säleikköjen vaakasuuntaisen liikkeen. Pidä alhaalla 2 sekuntia käynnistääksesi säleikön pystysuuntaisen automaattisen keinutoiminnon.
No.11	 ECO/GEAR ECO > GEAR (75 %) > GEAR (50 %) > Edellinen asetustila > ECO
No.12	 Boost Haluttu lämpötila saavutetaan lyhyimmässä mahdollisessa ajassa.
No.13	 LED Ottaa LED-näytön ja ilmastointilaitteen äänimerkin päälle tai pois päältä
No.14	 CASCADE Mahdollistaa koko huoneen viilenemisen nopeasti ja tasaisesti.
No.15	LOCK (Lukitus)    <p>Paina näitä kahta painiketta samanaikaisesti 5 sekunnin ajan näppäimistön lukitsemiseksi. Paina näitä kahta painiketta 2 sekunnin ajan näppäimistön lukituksen avaamiseksi.</p>

Kaukosäätimen näytön osoittimet

Tiedot näytetään, kun kaukosäätimeen laitetaan virta päälle.

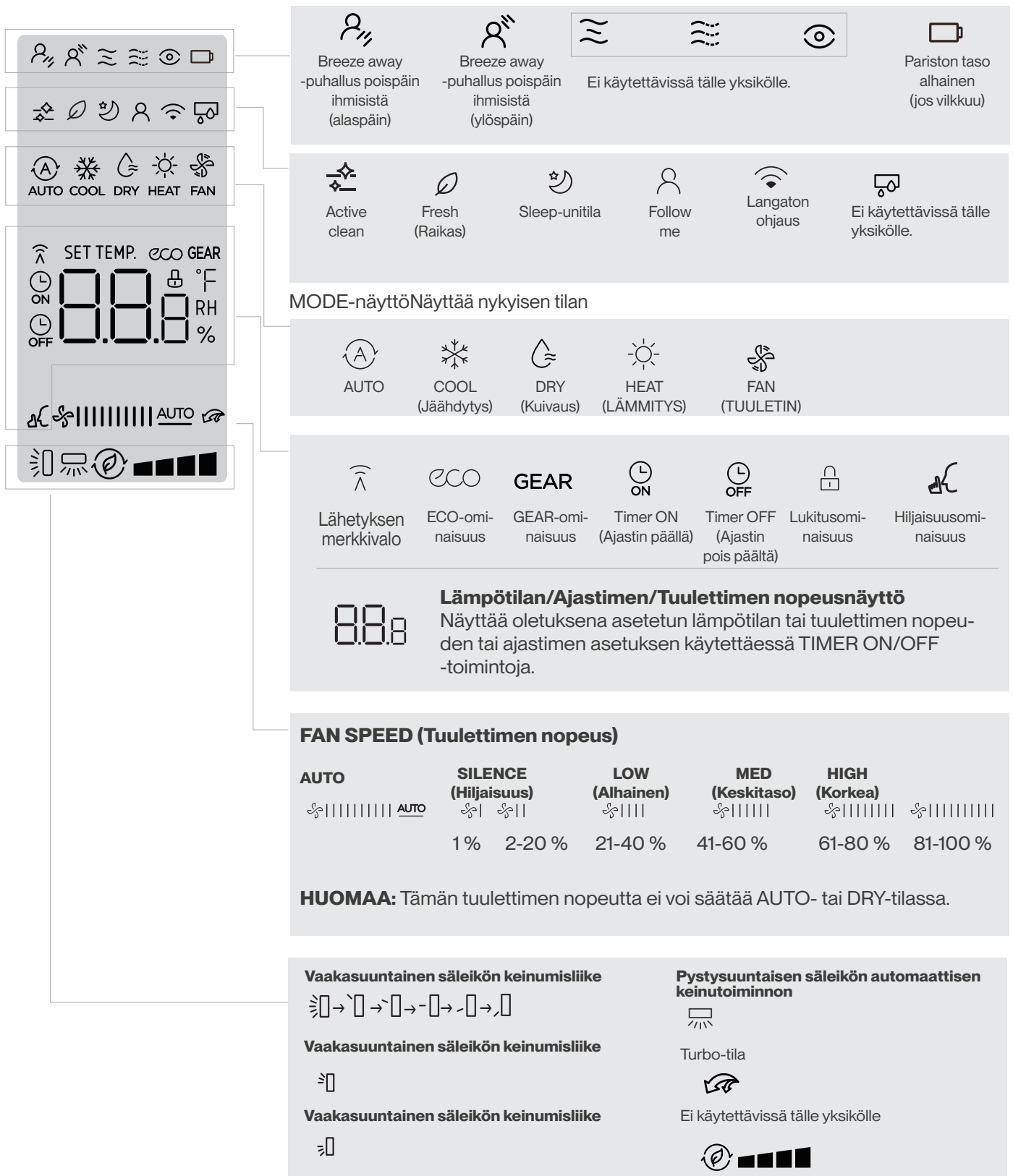

● HUOMAA

Kaikki osoittimet kuvassa näytetään selkeän esityksen vuoksi. Mutta todellisen käytön aikana vain suhteelliset toiminnalliset merkit näytetään näyttöikkunassa.

Perustoimintojen käyttäminen

HUOMAA

Varmista ennen käyttöä, että yksikkö on liitetty pistorasiaan ja virta on käytettävissä.

AUTO-tila

Valitse AUTO-tila



Aseta haluamasi lämpötila



Laita ilmastointilaitte päälle



HUOMAA:

1. AUTO-tilassa yksikkö valitsee automaattisesti COOL (Jäähdytys)-, FAN (Tuuletin)- tai HEAT (Lämmitys) -tilan asetetun lämpötilan asettamiseksi.
2. AUTO-tilassa tuulettimen nopeutta ei voi asettaa.

COOL (Jäähdytys)- tai HEAT (Lämmitys) -tila

Valitse COOL/HEAT (Jäähdytys/lämmitys) -tila

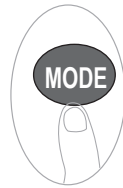

Aseta lämpötila



Aseta tuulettimen nopeus



Laita ilmastointilaitte päälle



DRY-tila

Valitse DRY-tila

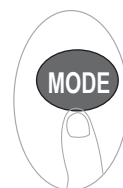

Aseta haluamasi lämpötila



Laita ilmastointilaitte päälle



HUOMAA: DRY (Kuivaus) -tilassa tuulettimen nopeutta ei voi asettaa, koska sitä ohjataan jo automaattisesti.

FAN-tila

Valitse FAN-tila

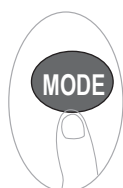

Aseta tuulettimen nopeus



Laita ilmastointilaitte päälle



HUOMAA: FAN (Tuuletin) -tilassa lämpötilaa ei voi asettaa. Tämän vuoksi etänäytöllä ei näy lämpötilaa.

AJASTIMEN käyttö

TIMER ON/OFF (Ajastin päällä/pois) - asettaa ajan, jonka jälkeen yksikkö käynnistyy tai sammuu automaattisesti.

TIMER ON (Ajastin päällä) -asetus

Paina TIMER (Ajastin) -painiketta käynnistääksesi ON-aikajakson.



Paina Temp. up or down (Lämpötila ylös tai alas) -painiketta useita kertoja asettaaksesi halutun ajan yksikön käynnistymiseksi.

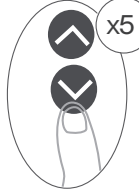

Osoita kaukosäädintä ja odota 1 sekunti. TIMER ON (Ajastin päällä) aktivoituu.



TIMER OFF (Ajastin päällä) -asetus

Paina TIMER (Ajastin) -painiketta käynnistääksesi OFF-aikajakson.



Paina Temp. up or down (Lämpötila ylös tai alas) -painiketta useita kertoja asettaaksesi halutun ajan yksikön sammuttamiseksi.



Osoita kaukosäädintä ja odota 1 sekunti. TIMER OFF (Ajastin pois) aktivoituu.



HUOMAA:

- Kun asetetaan TIMER ON (Ajastin päällä)- tai TIMER OFF (Ajastin pois) -asetusta, aika kasvaa 30 minuutin välein jokaisella painalluksella 10 tuntiin saakka. 10 tunnin jälkeen ja enintään 24 tuntiin, aika kasvaa 1 tunnin välein. (Esimerkki: paina 5 kertaa saadaksesi 2,5 tuntia ja paina 10 kertaa saadaksesi 5 tuntia.) Ajastin palaa nollaan (0.0) 24 tunnin jälkeen.
- Voit ottaa toiminnot pois päältä asettamalla ajastimen arvoksi "0.0h".

TIMER ON & OFF (Ajastin päällä ja pois) -asetus (esimerkki)

Pidä mielessä, että molemmille toiminnoille asettamasi ajanjaksot viittaavat aikoihin nykyisen ajan jälkeen.

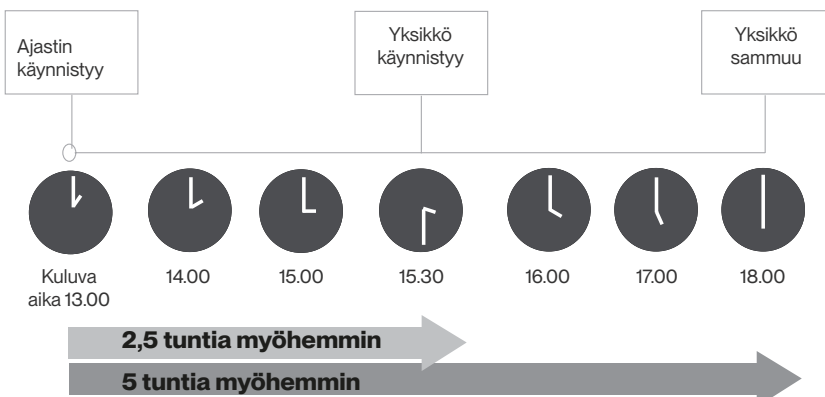
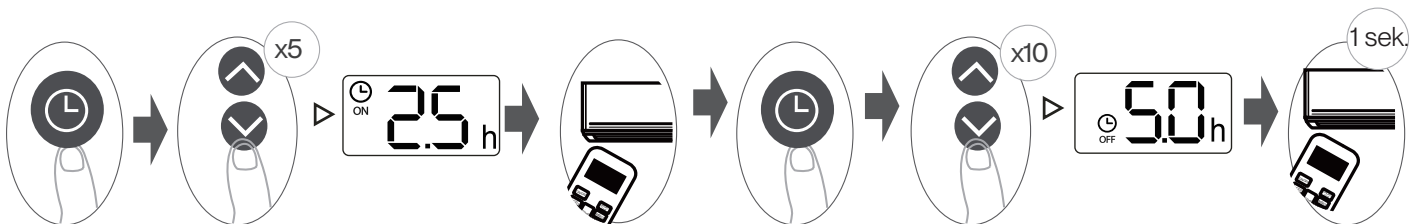

Esimerkki: Jos nykyinen ajastin on 1:00PM, asettaaksesi ajastimen yllä olevien vaiheiden mukaan yksikkö käynnistyy 2,5 tuntia myöhemmin klo 15.30 ja sammuu klo 18.00.

Lisätoimintojen käyttäminen

Swing (Keinu) -toiminto

Paina Swing (Keinu) -painiketta

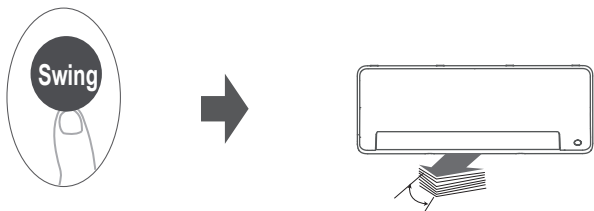

Vaakasuuntainen säleikkö alkaa keinua ylös ja alas automaattisesti, kun Swing (Keinu) -painiketta painetaan.

Pysäytä painamalla uudelleen.

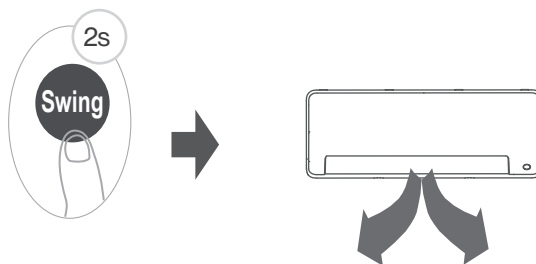

Kun pidät painiketta painettuna yli 2 sekuntia, pystysuuntaisen säleikön keinutoimintoa aktivoituu.

Ilmavirran suunta

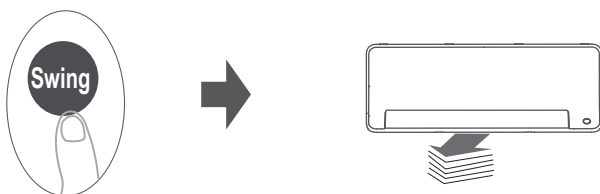

Jos jatkat SWING (Keinu) -painikkeen painamista, voit asettaa viisi erilaista ilmavirran suuntaa.

Säleikkö voi liikkua tietyllä tavalla joka kerta, kun painat painiketta.

Paina painiketta, kunnes haluamasi suunta on saavutettu.

HUOMAA: Kun yksikkö on pois päältä, pidä MODE (Tila)- ja SWING (Keinu) -painikkeita painettuina yhden sekunnin ajan. Säleikkö avautuu tiettyyn kulmaan, joka helpottaa puhdistusta.

Pidä MODE (Tila)- ja SWING (Keinu) -painikkeita painettuina yhden sekunnin ajan säleikön nollaamiseksi.

LED-NÄYTTÖ

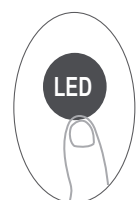

Paina tätä painiketta ottaaksesi sisäyksikön näytön päälle tai pois päältä.



Paina tätä painiketta yli 10 sekuntia.

Jos jatkat painikkeen painamista yli 5 sekuntia, sisäyksikkö näyttää todellisen huonelämpötilan.

Kun painat yli 5 sekuntia uudelleen, palataan asetetun lämpötilan näyttöön.

Boost-toiminto

Paina Boost-painiketta.

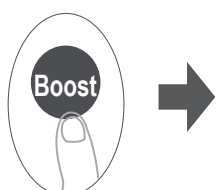

Kun valitset Boost-ominaisuuden COOL-tilassa, yksikkö puhalttaa viileää ilmaa vahvimmalla tuuliasetuksella jäähdytysprosessin käynnistämiseksi.

Kun valitset Boost-ominaisuuden HEAT-tilassa, yksikkö puhalttaa kuumaa ilmaa vahvimmalla tuuliasetuksella jäähdytysprosessin lämmitysprosessin.

Yksiköissä, joissa on sähkölämmityselementit, sähkölämmitin aktivoituu ja käynnistää lämmitysprosessin.

ECO/GEAR-toiminto



Paina tätä painiketta siirtyäksesi energian tehokkuustilaan seuraavassa järjestyksessä:

ECO → GEAR (75 %) → GEAR (50 %) → Edellinen asetustila → ECO....

Huomaa: Tämä ominaisuus ei ole käytettävissä COOL (Jäähdytys) -tilassa.

ECO-toiminta:

Paina tätä painiketta jäähdytystilassa ja kaukosäädin säättää lämpötilan automaattisesti 24 °C:seen, tuulettimen nopeudeksi Auto energian säästämiseksi (vain kun asetettu lämpötila on alle 24 °C).

Jos asetettu lämpötila on yli 24 °C, paina ECO-painiketta, tuulettimen nopeudeksi muutetaan Auto ja asetettu lämpötila pysyy muuttumattomana.

HUOMAA: Kun ECO-painiketta painetaan tai tilaa muokataan tai asetettua lämpötilaa säädetään alle 24 °C:seen, ECO-toiminto pysähtyy.

ECO-toiminnoissa asetetun lämpötilan tulisi olla vähintään 24 °C, se voi aiheuttaa riittämättömän jäähdytyksen.

Jos tunnet olosi epämukavaksi, paina vain ECO-painiketta uudelleen sen pysäyttämiseksi.

GEAR-toiminta:

Paina ECO/GEAR-painiketta siirtyäksesi GEAR-toimintoon seuraavasti:

75% (enintään 75% sähköenergian kulutus) → 50 % (enintään 50 % sähköenergian kulutus) → Edellinen asetustila.

Silence-toiminto



Kun jatkat Fan (Tuuletin) -painikkeen painamista yli 2 sekuntia, Silence-toiminto aktivoituu/poistetaan käytöstä.

Kompressorin alhaisen taajuustoiminnon vuoksi se voi aiheuttaa riittämättömän jäähdytys- ja lämmityskapasiteetin.

ON/OFF-, Mode (Tila)-, Sleep (Uni) -, Boost (Tehostus)- tai Clean (Puhdistus) -painikkeen painaminen käytön aikana peruuttaa Silence (Hiljaisuus) -toiminnon.

FP-toiminto

Paina tätä painiketta 2 kertaa yhden sekunnin aikana HEAT (Lämmitys) -tilassa, kun lämpötila-asetus on 16 °C, FP-toiminnon aktivoimiseksi.



Yksikkö toimii korkealla tuulettimen nopeudella (kun kompressorin on päällä), kun lämpötilaksi on asetettu automaattisesti 8 °C.

Cascade-toiminto



Paina tätä painiketta säätääksesi Cascade-ominaisuutta seuraavassa järjestyksessä:

Cascade ylöspäin (☰) → Cascade alaspäin (☷) → Peruuta Cascade-ominaisuus

Tämä ominaisuus mahdollistaa koko huoneen viilenemisen nopeasti ja tasaisesti.

Järjestelmä säättää säleikön kulmia ja tuulettimen nopeutta automaattisesti. Voit myös valita tuulettimen nopeuden kaukosäätimellä.

Huomaa: Tämä ominaisuus ei ole käytettävissä COOL (Jäähdytys) -tilassa.

Breeze away (Puhallus poispäin) -toiminto



Paina tätä painiketta säätääksesi puhalluksen ihmisistä pois päin seuraavassa järjestyksessä: Ylöspäin Breeze away -puhallus ihmistä pois päin () → Alaspäin Breeze away -puhallus ihmisistä pois päin () → Peruuta Breeze away -ominaisuus. Tämä ominaisuus estää suoran ilmavirran puhaltamisen keholle ja saa olon tuntumaan mukavan viileältä.

Huomaa: Tämä ominaisuus ei ole käytettävissä COOL (Jäähdytys)-, Dry (Kuivaus)- tai Tuuletin (Tuuletin) -tilassa.

SET-toiminto

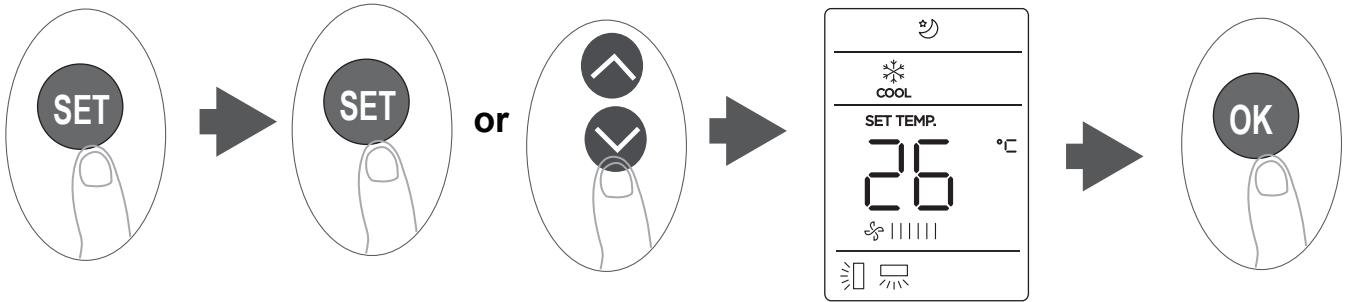

- Paina SET-painiketta syöttääksesi toimintoasetuksen. Paina sitten SET-painiketta tai TEMP ▼ tai TEMP ▲ valitaksesi halutun toiminnon. Valittu symboli vilkkuu näyttöalueella. Vahvista painamalla OK-painiketta.
- Peruuta valittu toiminto suorittamalla samat toimet kuin yllä.
- Paina SET-painiketta selataksesi käyttötoimintoja seuraavasti: Active clean () → Fresh () → Sleep () → Follow Me () → AP () -tila (WIFI)

Active Clean -toiminto:

Active Clean -teknologia pesee pois pölyn ja homeen, joka voi aiheuttaa lämmönvaihtimeen tarttuessaan hajuja, jäätymällä automaattisesti ja sitten sulattamalla huurteen pois.

Kun toiminto on päällä, sisäyksikön näyttöikkunassa näkyy "CL". 20–130 minuutin jälkeen yksikkö sammuu automaattisesti ja peruuttaa CLEAN -toiminnon.

Fresh (Raikas)

Kun Fresh (Raikas) -toiminto on aloitettu, Fresh-toiminto aktivoituu.

Sleep (Uni) -toiminto

SLEEP-toimintoa käytetään vähentämään energian käyttöä nukkuessasi (jos et tarvitse samoja lämpötila-asetuksia, jotta olosi pysyisi mukavana).

HUOMAA: SLEEP-toiminto ei ole käytettävissä FAN (Tuuletus)- tai DRY (Kuivaus) -tiloissa.

Follow me -toiminto

FOLLOW ME -toiminto mahdollistaa kaukosäätimen mitata lämpötilan sen nykyisessä paikassa ja lähettää tämän signaalin ilmastointilaitteelle 3 minuutin välein.

Käytettäessä AUTO-, COOL- tai HEAT-toimintoja ympäröivän lämpötilan mittaaminen kaukosäätimestä (sen sijaan että se tehtäisiin itse sisäyksiköstä) mahdollistaa ilmastointilaitteen optimoida ympäröivän lämpötilan ja varmistamaan suurimman mahdollisen mukavuuden.

HUOMAA: Pidä Boost-painiketta painettuna seitsemän sekuntia Follow Me -toiminnon muistiominaisuuden käynnistämiseksi tai pysäyttämiseksi.

- Jos muistiominaisuus on aktivoitu, "On" tulee näkyviin näytölle 3 sekunnin ajaksi.
- Jos muistiominaisuus on pysäytetty, "OF" tulee näkyviin näytölle 3 sekunnin ajaksi.
- Kun muistiominaisuus on aktivoitu, paina PÄÄLLÄ/POIS -painiketta, tilan vaihto tai sähkökatkos ei peruuta Follow me -toimintoa.

AP-toiminto (WIFI)

Valitse AP-toiminto () tehdäksesi langattoman verkon konfiguroinnin.

PUHDISTUS JA YLLÄPITO

⚠ HUOMIO

- Yksikkösi jäädytyksen tehokkuus ja terveytesi voivat vahingoittua, jos ilmastointilaite tukkeutuu. Muista puhdistaa suodatin kahden viikon välein.
- **SAMMUTA** aina ilmastointilaitejärjestelmäsi ja irrota se virransyötöstä ennen puhdistusta tai ylläpitoa.
- Älä kosketa ilmanraikastinsuodatinta (Plasma) vähintään 10 minuuttiin yksikön sammuttamisen jälkeen.
- Käytä vain pehmeää, kuivaa liinaa yksikön pyyhkimiseen puhtaaksi. Voit käyttää lämpimässä vedessä kostutettua liinaa pyyhkiäksesi yksikön puhtaaksi, jos se on erityisen likainen.
- Älä käytä kemikaaleja tai kemikaaleilla käsiteltyä liinaa yksikön puhdistukseen.
- Älä käytä puhdistukseen bensiiniä, tinneriä, kiillotusainetta tai vastaavia liuottimia. Ne voivat aiheuttaa muovipinnan halkeamisen tai vääntymisen.
- Älä käytä 40 °C kuumempaa vettä etupaneelin puhdistukseen. Se voi aiheuttaa paneelin vääntymisen tai värinmuutoksen.

Sisäyksikön, ilmansuodattimen puhdistus

Vaihe 1:

Paina alas painikkeita paneelin molemmilla puolilla, Nosta sitten paneelia ylös, kunnes se napsahtaa.

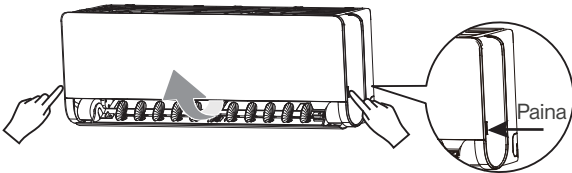

Vaihe 2:

Tartu suodattimen päädyssä olevaan läppään, nosta se ylös ja vedä sitä sitten itseäsi kohti. Vedä suodatin ulos.

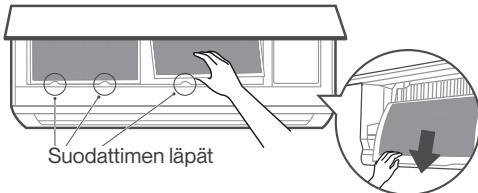

Vaihe 3:

Jos suodattimessasi on pieni ilmanraikastimen suodatin, irrota se suuremmasta suodattimesta.

Puhdista tämä ilmanraikastimen suodatin rikkaimurilla.

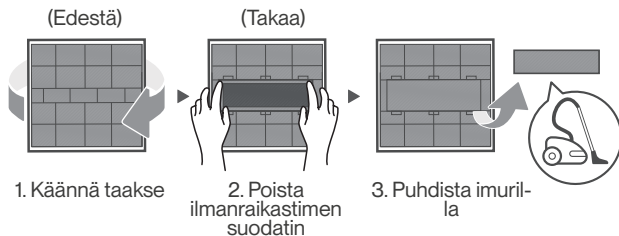

1. Käännä taakse

2. Poista ilmanraikastimen suodatin

3. Puhdista imurilla

Vaihe 4:

Puhdista suuri ilmansuodatin lämpimässä saippuavedessä. Käytä mietoa pesuainetta.

Huuhtelee suodatin rikkaalla vedellä ja ravista sitten liika vesi pois.

Kuivata viileässä, kuivassa paikassa. Älä altista suodatinta suoralle auringonvalolle.

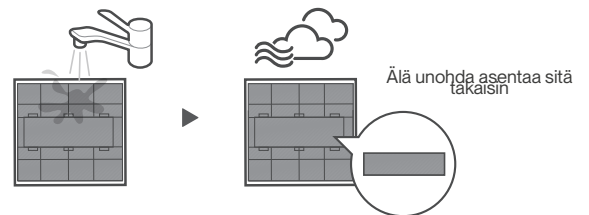

Vaihe 5:

Kun suodatin on kuiva, kiinnitä ilmanraikastimen suodatin takaisin suurempaan suodattimeen. Liu'uta se sitten takaisin sisäyksikköön.

Sulje lopuksi sisäyksikön etupaneeli.

Säleikön puhdistus

Käytä vain pehmeää, kuivaa liinaa yksikön pyyhkimiseen puhtaaksi. Jos säleikkö ei erityisen likainen, voit poistaa sen ja pestä vedellä.

1. Pidä MODE (Tila)- ja SWING (Keinu)-painikkeita painettuina kaukosäätimessä yhden sekunnin ajan. Ilmanohjain avautuu tiettyyn kulmaan.
2. Pidä säleiköstä kiinni ja poista se alla kuvatulla tavalla.

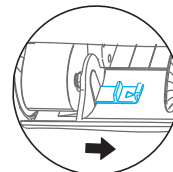

(a) Vapauta vasemman sivun lukko-osa

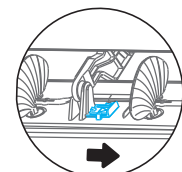

(b) Vapauta keskimäinen lukko-osa

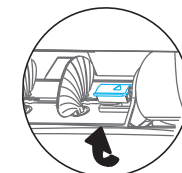

(c) Poista oikeanpuoleinen pieni suojus

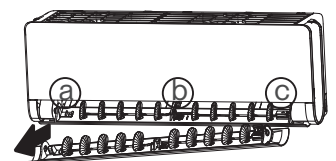

(d) Irrota säleikkö vasemmalta puolelta

3. Pese se vedellä ja kuivaa viileässä, kuivassa paikassa.
4. Asenna säleikkö takaisin. Kytke sähkö päälle uudelleen ja säleikkö nollautuu.

⚠ HUOMIO

- Ennen kuin suodattimen vaihtoa tai puhdistusta sammuta yksikkö ja irrota se virransyötöstä.
- Kun vaihdat suodatinta, älä koske yksikön metallisiin osiin. Terävät metallireunat voivat aiheuttaa viiltovammoja.
- Älä käytä vettä ilmastointilaitteen sisäosan puhdistukseen. Se voi tuhota eristyksen ja aiheuttaa sähköiskun.
- Älä altista suodatinta suoralle auringonvalolle kuivattaessa. Tämä voi kutistaa suodatinta.
- Kaikki ulkoyksikön ylläpito- ja puhdistustoimet tulee jättää valtuutetun jälleenmyyjän tai lisensoidun palveluntarjoajan tehtäväksi.
- Kaikki ulkoyksikön korjaukset tulee jättää valtuutetun jälleenmyyjän tai lisensoidun palveluntarjoajan tehtäväksi.

Ilmansuodattimen muistutukset



Näyttöikkuna: "CL"

Ilmansuodattimen puhdistuksen muistutus

- 240 käyttötunnin jälkeen sisäyksikön näyttöikkunassa vilkkuu "CL". Tämä on muistutus suodattimen puhdistamisesta. 15 sekunnin jälkeen yksikkö palaa edelliseen näyttöön.
- Kun haluat nollata muistutuksen, paina kaukosäätimen LED-painiketta 4 kertaa tai paina MANUAL CONTROL (Manuaalinen ohjaus) -painiketta 3 kertaa. Jos et nollaa muistutusta, "CL"-merkkivalo vilkkuu uudelleen, kun yksikkö käynnistetään uudelleen.



Näyttöikkuna: "nF"

Ilmansuodattimen vaihdon muistutus

- 2 880 käyttötunnin jälkeen sisäyksikön näyttöikkunassa vilkkuu "nF". Tämä on muistutus suodattimen vaihtamisesta. 15 sekunnin jälkeen yksikkö palaa edelliseen näyttöön.
- Kun haluat nollata muistutuksen, paina kaukosäätimen LED-painiketta 4 kertaa tai paina MANUAL CONTROL (Manuaalinen ohjaus) -painiketta 3 kertaa. Jos et nollaa muistutusta, "nF"-merkkivalo vilkkuu uudelleen, kun yksikkö käynnistetään uudelleen.

Ilmastointilaitteen ylläpito.

Ylläpito – Pitkäaikainen käyttämättömyys

Jos et aio käyttää ilmastointilaitetta pitkään aikaan, toimi seuraavasti:



Puhdista kaikki suodattimet



Käynnistä FAN-toiminto, kunnes yksikkö on täysin kuiva



Sammuta yksikkö ja katkaise virta

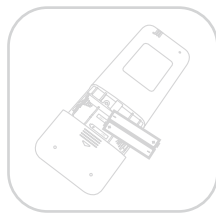

Poista paristot/akut kaukosäätimestä.

Ylläpito – Esivalmistelun ohjeet

Pitkän käyttämättömyyskauden jälkeen tai ennen jatkuvan käytön kautta, toimi seuraavasti:

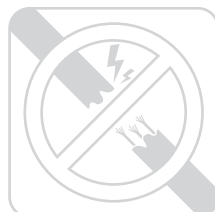

Tarkasta vahingoittuneet johdot

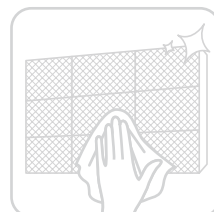

Puhdista kaikki suodattimet



Tarkasta vuodot



Varmista, että mikään ei tuki ilman sisäänottoja ja ulostuloaukkoja

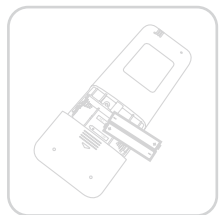

Vaihda paristot

VIANETSINTÄ

⚠ HUOMIO

Jos mikä tahansa seuraavista asioita tapahtuu, sammuta yksikkö välittömästi!

- Virtajohto on vaurioitunut tai epätavallisen lämmin
- Haistat palaneen hajua
- Yksiköstä kuuluu kovia tai epänormaaleja ääniä
- Sulake palaa tai virrankatkaisin laukeaa usein
- Yksikköön on kaatunut vettä tai muita esineitä tai yksiköstä valuu vettä tai muita esineitä

ÄLÄ YRITÄ KORJATA NÄITÄ ITSE! OTA YHTEYTTÄ VALTUUTETTUUN PALVELUNTARJOAJAAN VÄLITTÖMÄSTI.

Tavalliset ongelmat

Seuraavat ongelmat eivät ole toimintahäiriö ja useimmissa tilanteissa ne eivät vaadi korjauksia.

Ongelma	Mahdolliset syyt
Yksikkö ei käynnisty ON/OFF-painiketta painettaessa.	Yksikössä on 3 minuutin suojaominaisuus, joka estää yksikön ylikuumentumisen. Yksikköä ei voi käynnistää uudelleen kolmen minuutin kuluessa sen sammuttamisesta.
Yksikkö vaihtaa COOL/HEAT-tilasta FAN-tilaan	Yksikkö voi vaihtaa asetustaan estääkseen huurteen muodostumista yksikköön. Kun lämpötila nousee, yksikkö alkaa taas toimia aikaisemmin valitussa tilassa. Asetettu lämpötila on saavutettu, jolloin yksikkö sammuttaa kompressorin. Yksikkö jatkaa toimintaansa, kun lämpötila vaihtelee uudelleen.
Sisäyksiköstä nousee valkoista sumua.	Kosteilla alueilla suuri lämpötilaero huoneen ilman ja ilmastointilaitteen ilman välillä voi aiheuttaa valkoista sumua.
Sekä sisä- että ulkoyksiköstä voi nousta valkoista sumua	Kun yksikkö käynnistyy uudelleen HEAT-tilassa huurteenpoiston jälkeen, valkoista sumua voi näkyä huurteenpoistoprosessin aiheuttaman kosteuden takia.
Sisäyksiköstä kuuluu ääniä	Syöksähtävän ilman ääni voi kuulua, kun säleikkö säätää asentoaan. Vinkuva ääni voi kuulua yksikön muoviosien laajenemisen ja supistumisen vuoksi, kun yksikköä on käytetty HEAT-tilassa.
Sekä sisä- että ulkoyksiköstä voi kuulua ääniä.	Matala sihisevä ääni käytön aikana: Tämä on normaalia ja sen aiheuttaa kylmäaikeen virtaus sekä sisä- että ulkoyksikön läpi. Matala sihisevä ääni, kun yksikkö käynnistyy, on juuri pysähtynyt tai suorittaa huurteenpoistoa: Tämä ääni on normaali ja sen aiheuttaa kylmäaikeen pysähtyminen tai suunnan muuttaminen. Vinkuva ääni: Muovi- ja metalliosien normaali laajeneminen ja supistuminen lämpötilan muuttuessa voi aiheuttaa vinkuvat äänet.

Ongelma	Mahdolliset syyt
Ulkoyksiköstä kuuluu ääniä	Yksiköstä voi kuulua eri ääniä sen toimintatilasta johtuen.
Joko sisä- tai ulkoyksiköstä nousee pölyä.	Yksikkö voi kerätä pölyä, jos sitä ei ole käytetty pitkään aikaan, ja pöly nousee näkyviin yksikön käynnistyttyä. Tämä voidaan estää peittämällä yksikkö pitkien käyttökatojen ajaksi.
Yksiköstä tulee paha haju	Yksikkö voi imeä ympäristöstä hajuja (kuten huonekalut, ruuanlaitto, savukkeet jne.) ja hajut poistuvat käytön aikana. Yksikön suodattimet ovat homehtuneet ja ne tulisi puhdistaa.
Ulkoyksikön tuuletin ei toimi	Käytön aikana tuulettimen nopeutta säädetään tuotteen toiminnan optimoimiseksi.
Toiminta on epäsäännöllistä, ennalta-arvaamatonta tai yksikkö ei reagoi	Matkapuhelintornien ja tehostimien häirintä voivat aiheuttaa yksikön toimintahäiriöt. Kokeile tällöin seuraavia toimia: <ul style="list-style-type: none"> Katkaise virta ja kytke sitten uudelleen. Paina kaukosäätimen ON/OFF-painiketta laitteen käynnistämiseksi uudelleen.

HUOMAA: Jos ongelma ei poistu, ota yhteyttä paikalliseen jälleenmyyjään tai lähimpään asiakaspalveluun. Kuvaile heille yksityiskohtaisesti yksikön toimintahäiriö ja anna mallinumero.

HUOMIO

Kun ongelma tapahtuu, tarkasta seuraavat kohdat ennen kuin otat yhteyttä korjaajaan.

Ongelma	Mahdolliset syyt	Ratkaisu
Huono jäähdytysteho	Lämpötila-asetus voi olla korkeampi kuin huonelämpötila.	Laske lämpötila-asetusta
	Sisä- tai ulkoyksikön lämmönvaihdin on likainen	Puhdista lämmönvaihdin.
	Ilmansuodatin on likainen	Irrota suodatin ja puhdista se ohjeiden mukaan.
	Jommankumman yksikön ilman sisääntulo tai poistoaukko on tukossa	Sammuta yksikkö, poista tukos ja käynnistä yksikkö uudelleen.
	Ovet ja ikkunat ovat auki	Varmista, että kaikki ovet ja ikkunat on suljettu yksikön käytön aikana.
	Auringonvalon aiheuttama liiallinen lämpö	Sulje ikkunat ja verhon korkean lämmön tai kirkkaan auringonvalon aikana.
	Huoneessa on liian paljon lämmönlähteitä (ihmisiä, tietokoneita, elektroniikkaa jne.)	Vähennä lämmönlähteiden määrää
	Alhainen kylmäaineen taso vuodon tai pitkäaikaisen käytön vuoksi	Tarkista vuodot, tiivistä tarvittaessa uudelleen ja lisää kylmäainetta
SILENCE (Hiljaisuus) -toiminto on aktivoitu	SILENCE-toiminto voi alentaa tuotteen tehoa laskemalla toimintataajuutta. Ota SILENCE (Hiljaisuus) -toiminto pois päältä.	

Ongelma	Mahdolliset syyt	Ratkaisu
Yksikkö ei toimi	Sähkökatkos	Odota sähkön palautumista.
	Sähkö on kytketty irti	Kytke sähkö päälle
	Sulake on palanut.	Vaihda sulake
	Kaukosäätimen paristot ovat tyhjä	Vaihda paristot
	Yksikön 3 minuutin suojaus on aktivoitu	Odota kolme minuuttia yksikön uudelleenkäynnistymisen jälkeen
	Ajastin on aktivoitu	Ota ajastin pois päältä
Yksikkö käynnistyy ja sammuu usein	Järjestelmässä on liian paljon tai liian vähän kylmäainetta	Tarkista vuodot ja lisää järjestelmään kylmäainetta.
	Järjestelmään on päässyt puristumatonta kaasua tai kosteutta.	Tyhjennä ja lisää järjestelmään kylmäainetta.
	Kompressori on rikki	Vaihda kompressori
	Jännite on liian korkea tai liian alhainen	Asenna manostaatti jännitteen säätämiseksi
Huono lämmitys-teho	Ulkoilman lämpötila on erittäin alhainen	Käytä lisälämmityslaitetta
	Kylmää ilmaa pääsee sisään ovista ja ikkunoista	Varmista, että kaikki ovet ja ikkunat on suljettu käytön aikana.
	Alhainen kylmäaineen taso vuodon tai pitkäaikaisen käytön vuoksi	Tarkista vuodot, tiivistä tarvittaessa uudelleen ja lisää kylmäainetta
Merkkivalot jatkavat vilkkumista	<p>Yksikkö saattaa pysähtyä tai jatkaa toimintaa turvallisesti. Jos merkkivalo jatkaa vilkkumista tai virhekoodi tulee näkyviin, odota noin 10 minuuttia.</p> <p>Ongelma saattaa ratketa itsestään. Jos näin ei käy, katkaise virta ja liitä se sitten uudelleen. Käynnistä yksikkö. Jos ongelma ei poistu, katkaise virta ja ota yhteyttä lähimpään asiakaspalveluun.</p>	
<p>Virhekoodi tulee näkyviin sisäyksikön ikkunanäytösä ja alkaa kirjaimella seuraavien mallien mukaan:</p> <ul style="list-style-type: none"> E(x), P(x), F(x) EH(xx), EL(xx), EC(xx) PH(xx), PL(xx), PC(xx) 		

HUOMAA: Jos ongelma ei poistu tarkastuksen ja yllä olevan vianetsinnän suorittamisen jälkeen, sammuta yksikkö välittömästi ja ota yhteyttä valtuutettuun huoltoon.

TURVATOIMET

On erittäin tärkeää, että luet turvatoimet ennen käyttöä ja asennusta

Virheellinen asennus ohjeiden noudattamatta jättämisen vuoksi voi aiheuttaa vakavan vahingon tai vammian.

Mahdollisen vahingon tai vammojen vakavuus luokitellaan joko merkinnöillä VAROITUS tai HUOMIO.

Symbolien selitykset



Sähköjännitteen varoitus

Symboli osoittaa, että on olemassa hengenvaara ja vaara ihmisten terveydelle jännitteen vuoksi.



Varoitus

Huomiosana ilmoittaa keskitasoisen riskin vaarasta. Jos riskiä ei vältetä, se voi aiheuttaa kuoleman tai vakavan loukkaantumisen.



Varoitus

Huomiosana ilmoittaa alhaisen tason riskin vaarasta. Jos riskiä ei vältetä, se voi aiheuttaa vähäisen tai keskitason loukkaantumisen.



Huomaa

Huomiosana osoittaa tärkeitä tietoja (esim. omaisuusvahinko) mutta ei vaaraa.



Huomioi ohjeet

Tämä symboli osoittaa, että huoltoteknikon tulee käyttää ja ylläpitää tätä laitetta käyttöohjeiden mukaisesti.

Lue käyttöohjeet huolellisesti ja tarkkaavaisesti ennen yksikön käyttöä/käyttöönottoa ja pidä ohjeet asennuspaikan tai yksikön välittömässä läheisyydessä myöhempää käyttöä varten!

VAROITUS

Laitetta voivat käyttää yli 8-vuotiaat lapset ja henkilöt, joiden fyysiset, aistilliset tai henkiset kyvyt ovat alentuneet tai joilla ei ole kokemusta tai tietämystä laitteen käytöstä, jos heitä on opastettu tai ohjattu laitteen turvallisessa käytössä ja jos he ymmärtävät käyttöön liittyvät vaarat.

Lapset eivät saa leikkiä laitteen kanssa.

Lapset eivät saa suorittaa laitteen puhdistusta ja huoltoa ilman valvontaa.

Laitte ei ole tarkoitettu henkilöiden käyttöön (mukaan lukien lapset), joiden fyysiset, aistilliset tai henkiset kyvyt ovat alentuneet tai joilla ei ole kokemusta ja tietämystä laitteen käytöstä, ellei heidän turvallisuudestaan vastuussa oleva henkilö ole opastanut tai ohjannut heitä laitteen turvallisessa käytössä.

Lapsia tulee valvoa, jotta he eivät leiki laitteella.

⚠ TUOTTEEN KÄYTTÖÄ KOSKEVAT VAROITUKSET

- Jos epätavallinen tilanne syntyy (kuten palaneen haju), sammuta yksikkö välittömästi ja irrota sähköjohto. Ota yhteyttä jälleenmyyjään saadaksesi ohjeet sähköiskun, tulipalon tai loukkaantumisen välttämiseksi.
- Älä laita sormia, tankoja tai muita esineitä ilmansisäänotto- tai ulostuloaukkoihin. Se voi aiheuttaa loukkantumisen, koska tuuletin voi pyöriä korkeilla nopeuksilla.
- Älä käytä yksikön lähellä tulenarkoja suihkeita, kuten hiussuihke, lakka tai maali. Se voi aiheuttaa tulipalon tai räjähdysen.
- Älä käytä ilmastointilaitetta paikoissa, joissa on tai joiden lähellä on palavia kaasuja. Kaasu voi kerääntyä yksikön ympärille ja aiheuttaa räjähdysen.
- Älä käytä ilmastointilaitetta kosteassa huoneessa, kuten kylpyhuone tai pesutilat. Liiallinen altistuminen vedelle voi aiheuttaa sähkökomponenttien oikosulun.
- Älä altista kehoasi suoraan viileälle ilmalle pitkäksi ajaksi.
- Älä anna lasten leikkiä ilmastointilaitteen kanssa. Lapsia täytyy aina valvoa yksikön lähellä.
- Jos ilmastointilaitetta käytetään yhdessä polttimien tai muiden lämmityslaitteiden kanssa, järjestä tilan huolellinen tuuletus hapenpuutteen ehkäisemiseksi.
- Tietyissä toiminnallisissa ympäristöissä, kuten keittiöt, palvelinsalit jne., erityisesti suunniteltujen ilmastointiyksiköiden käyttö on erittäin suositeltua.

⚠ SÄHKÖÖN LIITTYVÄ VAROITUKSET

- Käytä vain määritettyä sähköjohtoa. Jos virtajohto on vahingoittunut, valmistajan, valmistajan huolto liikkeen tai vastaavasti pätevän henkilön täytyy vaihtaa se, jotta vältetään vaaratilanne.
- Tuote täytyy asennettaessa maadoittaa oikein tai voi aiheutua sähköisku.
- Noudata kaikissa sähkötöissä paikallisia ja kansallisia kytkentästandardeja, säädöksiä ja asennusohjetta. Yhdistä kaapelit tiukasti ja kiinnitä ne huolellisesti, jotta ulkoiset voimat eivät voi vahingoittaa päätettä. Virheelliset sähköliitännät voivat ylikuumentua ja aiheuttaa tulipalon tai sähköiskun. Kaikki sähköliitännät tulee tehdä sisä- ja ulkoyksiköiden paneeleissa olevan sähkökaavion mukaan.
- Kaikki kytkennät täytyy järjestää asianmukaisesti, jotta varmistetaan ohjaustaulun kannen sulkeutuminen kunnolla. Jos ohjaustaulun kantta ei suljeta kunnolla, se voi johtaa korroosioon ja aiheuttaa kytkentäkohtien kuumenemisen, tulipalon tai aiheuttaa sähköiskun.
- Irrottaminen täytyy sisällyttää kiinteään johdotukseen kytkentämääräysten mukaisesti.
- Älä irrota pistoketta vetämällä virtajohdosta. Pidä pistokkeesta napakasti kiinni ja vedä se pois pistorasiasta. Vetäminen suoraan johdosta voi vahingoittaa sitä, mikä voi johtaa tulipaloon tai sähköiskuun.
- Älä muokkaa sähköjohdon pituutta tai käytä jatkojohtoa yksikköä varten.
- Älä jaa pistorasiaa muiden sähkölaitteiden kanssa. Virheellinen tai riittämätön sähkösyöttö voi aiheuttaa tulipalon tai sähköiskun.
- Pidä pistoke puhtaana. Poista pistokkeeseen tai pistokkeen ympärille kerääntynyt pöly tai lika. Likaiset pistokkeet voivat aiheuttaa tulipalon tai sähköiskun.
- Jos virtaa kytketään kiinteään johdotukseen, tulee asentaa moninapainen virrankatkaisulaite, jossa on vähintään 3 mm:n etäisyys kaikkiin napoihin ja vuotovirta, joka saa ylittää 10 mA, vikavirtasuojia (RCD), jonka nimellinen laukaisuvirta ei saa ylittää 30 mA, ja katkaisu täytyy olla liitetty kiinteään kytkentään kytkentäsääntöjen mukaisesti.

HUOMIOI SULAKEMÄÄRITYKSET

Ilmastointilaitteen piirilevy on suunniteltu sulakkeen kanssa tarjoamaan ylivirtasuojauksen. Sulakkeen tekniset tiedot on painettu piirilevyyn seuraavalla tavalla: T3.15AL/250VAC, T5AL/250VAC, T3.15A/250VAC, T5A/250VAC, T20A/250VAC, T30A/250VAC jne.

TUOTTEEN ASENNUSTA KOSKEVAT VAROITUKSET

- Asennuksen saa suorittaa valtuutettu jälleenmyyjä tai asiantuntija. Väärä asennus voi aiheuttaa vesivuodon, sähköiskun tai tulipalon.
- Asennus täytyy tehdä asennusohjeiden mukaan. Väärä asennus voi aiheuttaa vesivuodon, sähköiskun tai tulipalon.
- Ota yhteyttä valtuutettuun huoltoon yksikön korjausta tai ylläpitoa varten. Laitte täytyy asentaa kansallisten kytkintäsäädösten mukaan.
- Käytä vain mukana toimitettuja lisävarusteita ja osia sekä asennukseen tarkoitettuja osia. Muiden kuin vakio-osien käyttö voi aiheuttaa vesivuodon, sähköiskun, tulipalon ja aiheuttaa yksikön toimintahäiriön.
- Asenna yksikkö vakaaseen paikkaan, joka kestää yksikön painon. Jos valittu paikka ei kestä yksikön painoa tai asennusta ei tehdä oikein, yksikkö saattaa pudota ja aiheuttaa vakavan loukkaantumisen ja vaurion.
- Asenna tyhjennysputki tämän oppaan ohjeiden mukaan. Virheellinen tyhjennys voi aiheuttaa vesivahingon kotiisi ja kiinteistöön.
- Yksiköille, joissa on lisäsähkölämmitin, älä asenna yksikköä alle 1 metrin (3 jalkaa) etäisyydelle helposti syttyvistä materiaaleista.
- Älä asenna laitetta paikkaan, joka voi altistua palaville kaasuvuodoille. Jos palavat kaasut kerääntyvät yksikön ympärille, ne voivat aiheuttaa tulipalon.
- Älä kytke sähköä päälle ennen kuin kaikki työt ovat valmiit.
- Kun ilmastointilaitetta liikutetaan tai siirretään uuteen paikkaan, kysy neuvoa kokeneilta huoltoasentajilta yksikön irrottamisesta ja uudelleenasennuksesta.
- Lue ohjeet laitteen asennuksesta sen tukeen kohdista ”Sisäyksikön asennus” ja ”Ulkoyksikön asennus”.

HUOMIO

- Sammuta ilmastointilaitte ja katkaise virta, jos et käytä laitetta pitkään aikaan.
- Sammuta laite ja irrota pistoke pistorasiasta myrskyn ajaksi.
- Varmista, että kondensoitunut vesi voi valua pois esteettä yksiköstä.
- Älä käytä ilmastointilaitetta märillä käsillä. Se voi aiheuttaa sähköiskun.
- Älä käytä laitetta muuhun tarkoitukseen kuin mihin se on tarkoitettu.
- Älä kiipeä ulkoyksikön päälle tai laita esineitä sen päälle.
- Älä anna ilmastointilaitteen toimia pitkiä aikoja, jos ovet tai ikkunat ovat auki tai jos kosteus on erittäin korkea.

PUHDISTUKSEN JA YLLÄPIDON VAROITUKSET

- Sammuta laite ja katkaise virta ennen puhdistusta. Jos näin ei tehdä, seurauksena voi olla sähköisku.
- Älä puhdista ilmastointilaitetta liiallisella vesimäärällä.
- Älä puhdista ilmastointilaitetta helposti syttyvällä puhdistusaineella. Helposti syttyvät puhdistusaineet voivat aiheuttaa tulipalon tai vääntymisen.

Fluorattuja kaasuja koskeva huomautus (ei koske yksikköä, jossa käytetään R290-kylmäainetta)

- Tämä ilmastointiyksikkö sisältää fluorattuja kasvihuonekaasuja. Jos tarvitset erityisiä tietoja kaasutyypistä ja määrästä itse yksikön tarrasta tai ”Omistajan ohje – Tuoteseloste” ulkoyksikön pakkauksessa.
- Valtuutetun asentajan täytyy suorittaa yksikön asennus, huolto, ylläpito ja korjaus.
- Valtuutetun asentajan täytyy suorittaa tuotteen asennuksen purku ja kierrätys.
- Laitteelle, joka sisältää fluorattuja kasvihuonekaasuja 5 tonnia hiilidioksidiekvivalenttia tai enemmän mutta vähemmän kuin 50 tonnia hiilidioksidiekvivalenttia.
Jos järjestelmään on asennettu vuodonhavaintojärjestelmä, se täytyy tarkistaa vuotojen varalta vähintään 24 kuukauden välein.
- Kun yksikköä tarkistetaan vuotojen varalta, suosittelemme kaikkien tarkistusten huolellista muistiinpanoa.

VAROITUKSET VAIN R32/R32-KYLMÄAINEEN KÄYTÖSSÄ

- Kun laitteessa käytetään helposti syttyvää kylmäainetta, laite täytyy varastoida hyvin ilmastoituu tilaan, jonka huonekoko vastaa laitteen toimintaa varten määriteltyä huonealan kokoa.
- R32-kylmäainemallit:
- Laite täytyy asentaa ja sitä saa käyttää ja varastoida tilassa, jonka lattiapinta-ala on suurempi kuin 4 m².
- R290-kylmäainemallin laite täytyy asentaa ja sitä saa käyttää ja varastoida tilassa, jonka lattiapinta-ala on suurempi kuin:
 - <=2,6 kW:n yksiköt: 17,33 m²
 - >2,6 kW ja <=3,5 kW:n yksiköt: 25,4 m²
 - >3,5 kW ja <=5,2 kW:n yksiköt: 34,67 m²
 - >5,3 kW ja <=7,1 kW:n yksiköt: 47,33 m²
- Uudelleenkäytettäviä mekaanisia liittimiä ja kaulusliitoksia ei sallita sisätiloissa.

TUOTTEEM YLEISKUVAUS

HUOMAUTUS KUVISTA:

Tämän käyttöohjeen kuvat ovat vain selventäviä. Sisäyksikkösi todellinen malli saattaa olla hieman erilainen. Todellinen malli on ensisijainen.

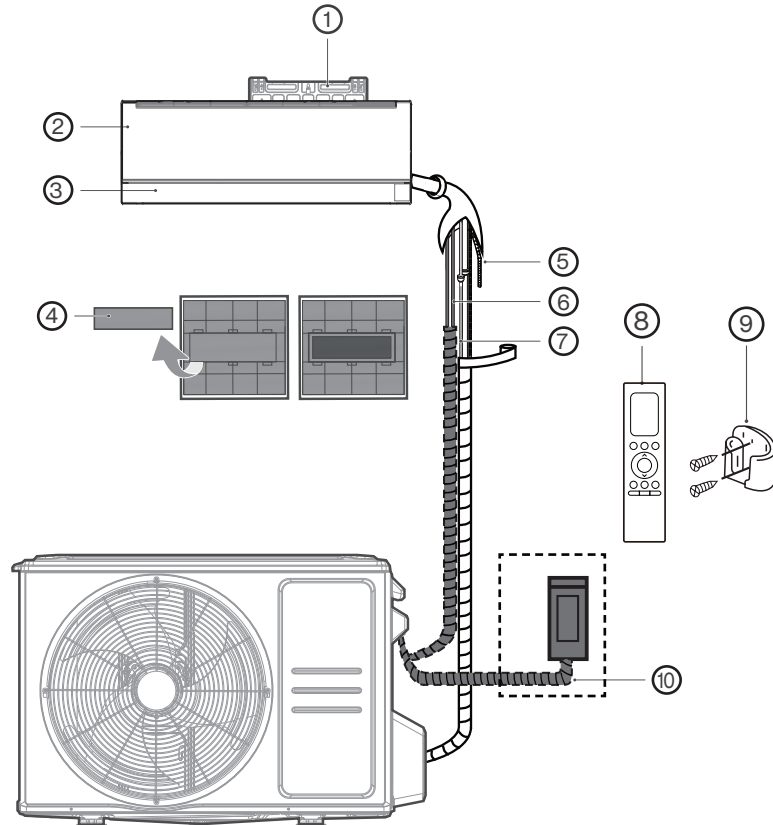

① Seinäasennuslevy

② Etupaneeli

③ Säleikkö

④ Toiminnallinen suodatin (pääsuodattimen takana)

⑤ Tyhjennysputki

⑥ Signaalikaapeli

⑦ Kylmäaineputki

⑧ Kaukosäädin













⑨ Kaukosäätimen pidike

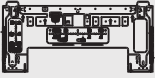

⑩ Ulkoyksikön sähköjohto

TUOTTEEN ASENNUS

VARUSTEET

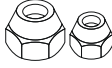
Ilmastointijärjestelmä toimitetaan seuraavien lisävarusteiden kanssa. Käytä kaikkia asennusosia ja varusteita ilmastointilaitteen asennukseen. Virheellinen asennus voi aiheuttaa vesivuodon, sähköiskun ja tulipalon tai aiheuttaa laitteiston toimintahäiriön. Osat, joita ei toimiteta ilmastointilaitteen mukana, täytyy ostaa erikseen.

Lisävarusteiden nimet	Määrä (kpl)	Muoto	Lisävarusteiden nimet	Määrä (kpl)	Muoto
Käyttöohje	2		Kaukosäädin (Battery not included)	1	
Tyhjennysliitos (jäähdytys- ja lämmitysmallit)	1		Kaukosäätimen pidike	1	
Tiiviste (jäähdytys- ja lämmitysmallit)	1		Kiinnitysruuvi kaukosäätimen pidikkeelle	2	
Asennuslevy	1		Smart Kit (WIFI kit is pre-installed)	1	
Ankkuri	5		Pieni suodatin (Valtuutetun asentajan täytyy asentaa pääilmansuodattimen taakse konetta asennettaessa)	2	
Asennuslevyn kiinnitysruuvi	5				
Tyhjennysputki levy	1				
Kuparimutteri putken liitintää varten	2				

Nimi	Muoto	Määrä (kpl)	
Liitosputkikokoonpano	Nesteen puoli	Φ6,35 (1/4")	Osat, jotka sinun täytyy ostaa erikseen. Kysy jälleenmyyjältä ostamaasi yksikköön sopivasta putken koosta.
		Φ9,52 (3/8")	
	Kaasupuoli	Φ9,52 (3/8")	
		Φ12,7 (1/2")	
		Φ16 (5/8")	
	Φ19 (3/4")		
Magneettirengas ja hihna (Jos toimitettu, katso kytkentäkaaviosta sen asennus liitintäkaapeleihin.)			Vaihtelee mallista riippuen
	Vedä hihna magneettirengas reiän läpi kiinnittääksesi sen kaapeliin		

Tarvitset näitä työkaluja



Käsineet



Ruuviavain ja -meisseli



Porakone

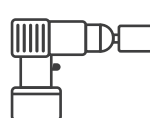

Kruunupora



Suojalasit ja maskit



Vinyyliteippi

ASENNUKSEN YHTEENVETO - SISÄYKSIKKÖ

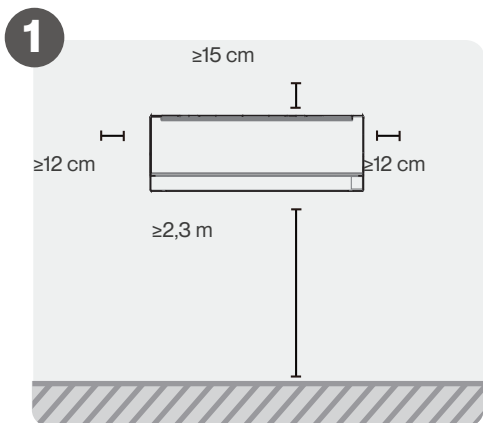

Valitse asennuspaikka

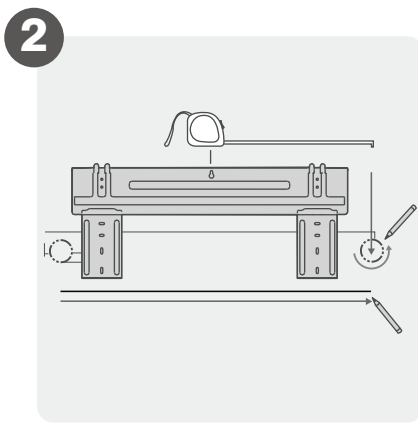

Kiinnitä asennuslevy

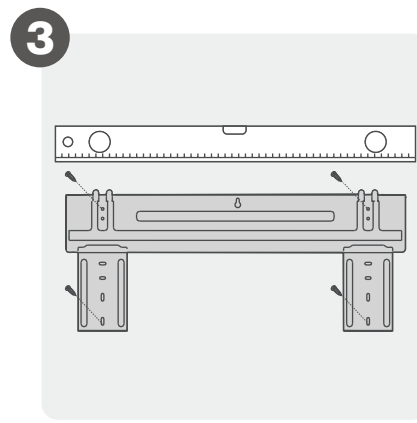

Määritä seinän reiän paikka

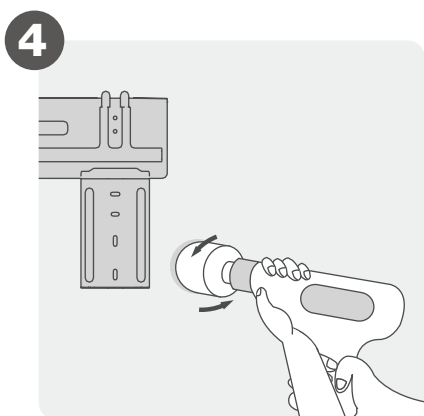

Poraa seinän reikä

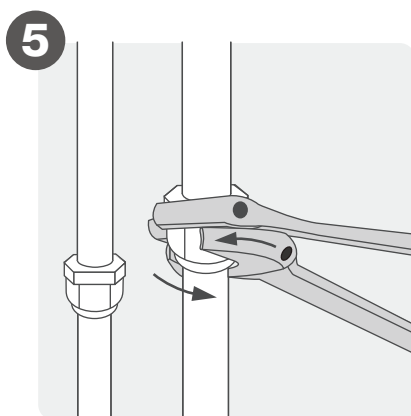

Liitä putket

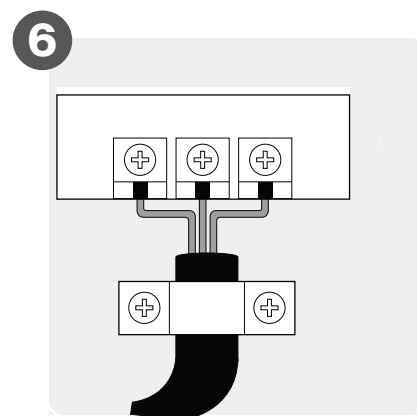

Tee kytkennät

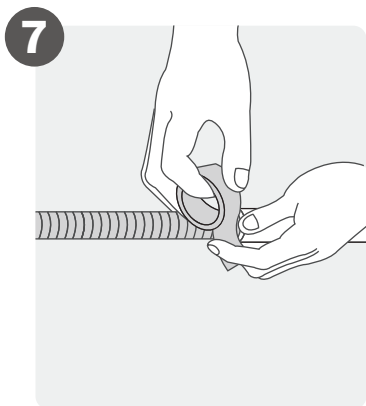

Valmistele tyhjennysletku

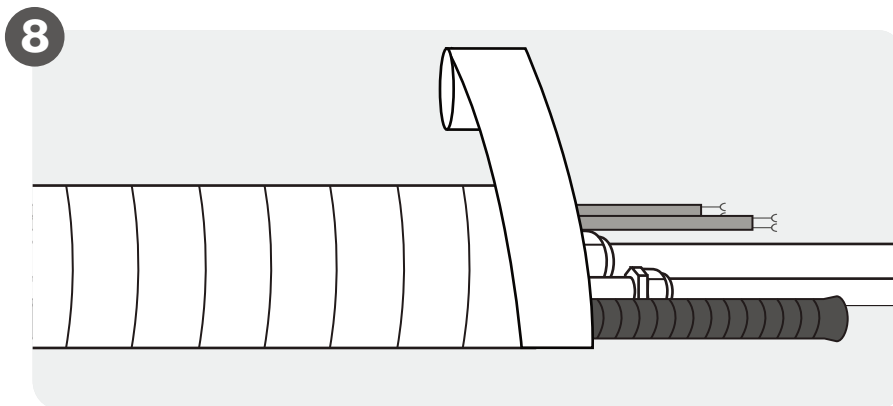

Kiedo putkisto ja kaapelit teipillä

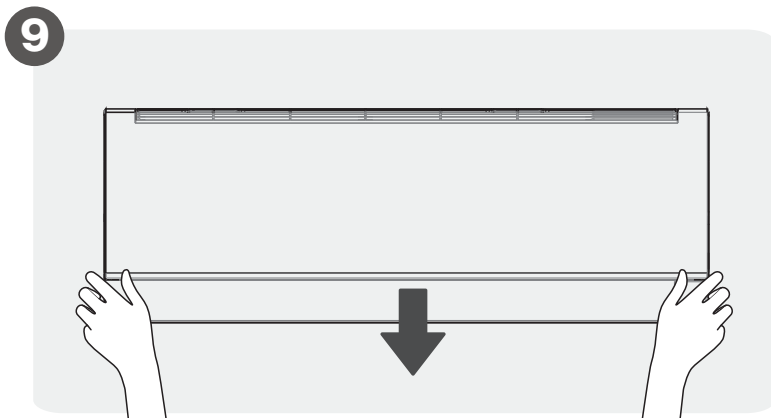

Asenna sisäyksikkö

Sisäyksikön puhdistus

1

Valitse asennuspaikka



HUOMAA: ENNEN ASENNUSTA

Katso ennen asennusta tarraa tuotteen laatikosta ja varmista, että sisäyksikön numero vastaa ulkoyksikön mallinumeroa.

Seuraavat ovat vaatimuksia, jotka auttavat sinua valitsemaan yksikölle sopivan paikan.

Asianmukaiset asennuspaikat ovat seuraavien vaatimusten mukaisia:



Hyvä ilmankierto

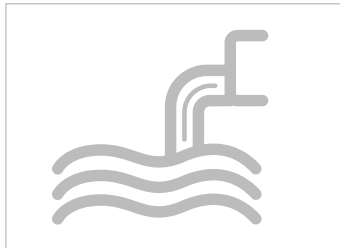

Kätevä tyhjennys



Melu yksiköstä ei häiritse muita ihmisiä.



- Vankka ja kiinteä - paikka ei tärise
- Riittävän vahva tukemaan yksikön painon

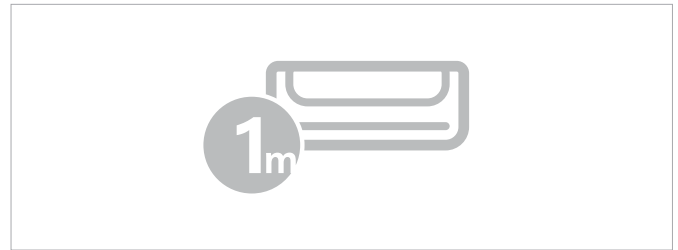

Vähintään yhden metrin päässä muista sähkölaitteista (esim. TV, radio, tietokone)

ÄLÄ asenna yksikköä seuraaviin paikkoihin:

- Lähelle lämmön, höyryn tai syttyvien kaasujen lähteitä
- Lähelle esteitä, jotka saattavat estää ilmankierron
- Lähelle helposti syttyviä kohteita, kuten verhot tai vaatekassat
- Lähelle ovea
- Paikassa, johon kohdistuu suora auringonvalo



HUOMAUTUS TUOTTEEN ASENNUSTA KOSKEVAT

Jos kiinteää kylmäaineputkea ei ole:

Paikkaa valittaessa tulee ottaa huomioon, että seinän reiälle pitää jättää runsaasti tilaa (katso Pora seinään reikä liitäntäputkelle) signaalikaapelia ja kylmäaineputkea varten, jotka liittävät sisä- ja ulkoyksiköt.

Oletuspaikka kaikille putkille on sisäyksikön oikea puoli (yksikköä katsottaessa). Yksikköön voi kuitenkin liittää putken sekä vasemmalle että oikealle.

Määritä seinän reiän paikka

Vaihe 1:

Poista ruuvi, joka kiinnittää asennuslevyn sisäyksikön taakse.

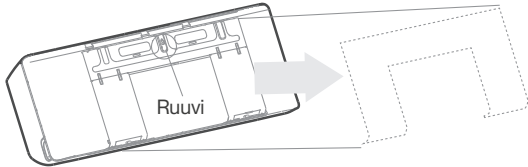

Vaihe 2:

Kiinnitä asennuslevy seinään mukana toimitetuilla ruuveilla.

Varmista, että asennuslevy on litteänä seinää vasten.

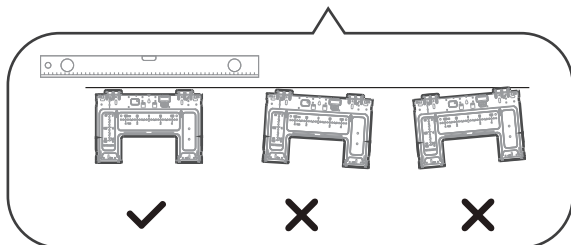
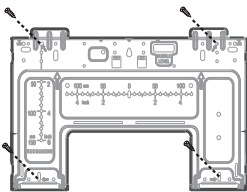

Asennuslevyn oikea kohdistus

Vaihe 3:

Tarkista omistamasi asennuslevy. Määritä seinän reiän paikka asennuslevyn paikan perusteella. Pisteiviivalla merkitty suorakulmainen laatikko näyttää tuotteesi koon.

HUOMAA: Asennuksen helpottamiseksi asennuslevyssä on kaiverretut mitat.

Asenna levy ja poraa seinään reikä asennuslevyn tietojen mukaan.

Katso alla olevat luvut.

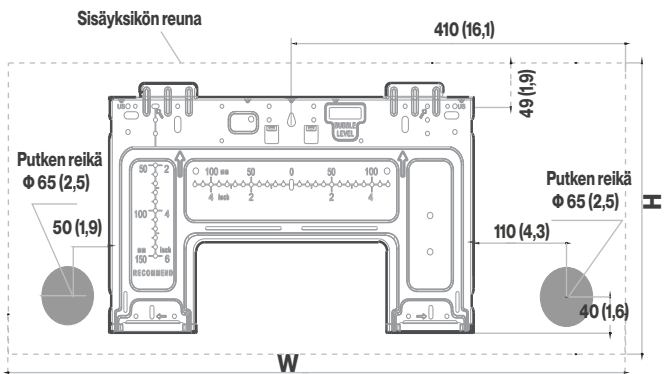

Sisäyksikön mitat (LxK):

920 mm x 321 mm

● HUOMAUTUS BETONI- TAI TIILISEINISTÄ

Jos seinä on valmistettu tiilestä, betonista tai vastaavasta materiaalista, poraa halkaisijaltaan 5 mm:n reikiä seinään ja laita mukana toimitetut holkiankkurit.

Kiinnitä sitten asennuslevy seinään kiristämällä ruuvit suoraan ankkuriproppuihin.

● HUOMAA: SEINÄN REIÄN KOKO

Liitettävät putket määrittävät seinän reiän koon. Kun kaasupuolen putken koko on ϕ 16 mm (5/8") tai enemmän, seinän reiän tulee olla 90 mm (3-9/16").

Kun kaasupuolen putken koko on alle ϕ 16 mm (5/8"), seinän reiän tulee olla 65 mm (2-1/2").

Poraa seinän reikä

⚠️ HUOMIO

Varmista seinään porattaessa, että et poraa johtoihin, putkistoihin tai muihin herkkiin komponentteihin.

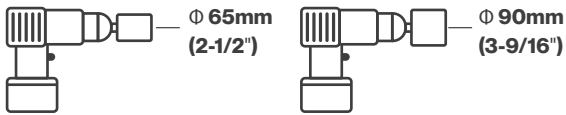

Käytä 65 mm:n (2-1/2") tai 90 mm:n (3-9/16")
(mallista riippuen) poran

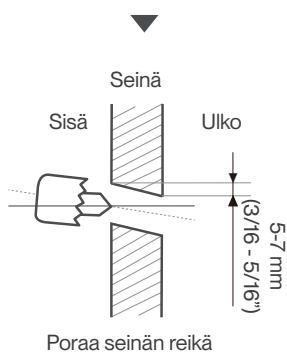

Vaihe 1:

Käytä 65 mm:n (2,5") tai 90 mm:n (3,54") (mallista riippuen) poran ja poraa reikä seinään.

Varmista, että reikä on porattu hieman alaspäin suuntautuvassa kulmassa, jotta reiän ulkopuolinen pää on alempana kuin sisäpuolella oleva pää 5–7 mm (3/16–5/16").

Tämä varmistaa veden oikean tyhjennyksen.

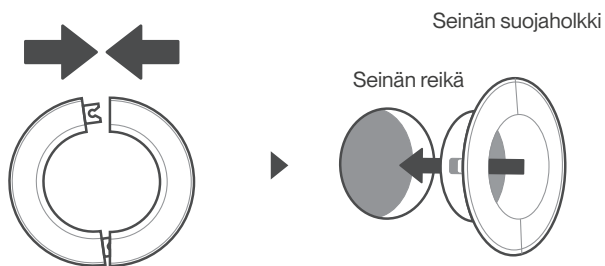

Laita suojaholkki reikään.

Vaihe 2:

Laita suojaholkki reikään.

Se suojaa reiän reunoja ja auttaa tiivistämään sen, kun viimeistele asennusprosessin.

3

Asenna kylmäaineputki ja tyhjennysletku

HUOMAA

Kylmäaineputki on eristävän holkin sisällä kiinnitettynä yksikön taakse. Sinun täytyy valmistella putki ennen sen syöttämistä seinä läpi.

Valmistele kylmäaineputki

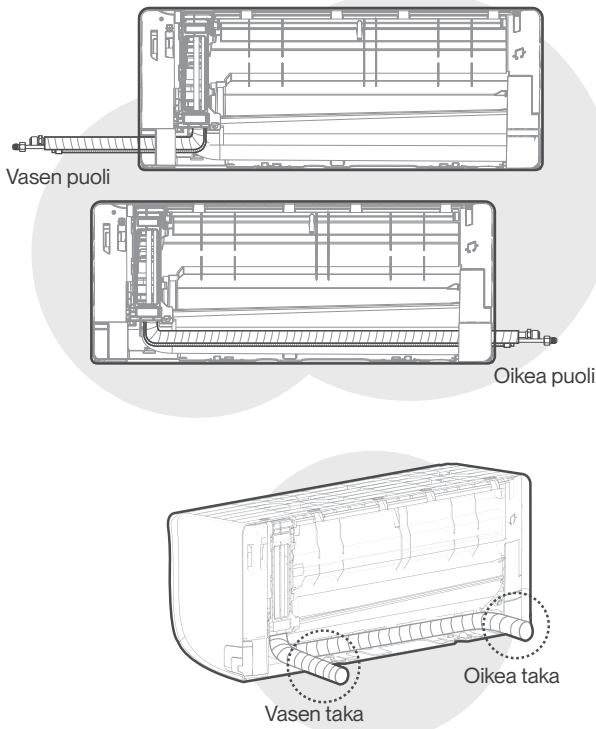

Neljä vaihtoehtoa putken poistolle

Vaihe 1:

Valitse puoli, jolta putki poistuu yksiköstä seinän reiän paikan perusteella suhteessa asennuslevyyn. Käytävissäsi on neljä vaihtoehtoa putken poistosuuntaa varten.

Lisätietoja putken kulman kuvauksesta on alla.

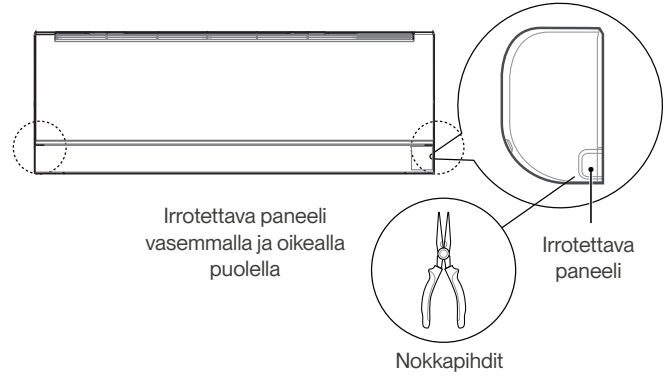

Irrotettava paneeli vasemmalla ja oikealla puolella

Irrotettava paneeli

Nokkapihdit

Vaihe 2:

Jos seinän reikä on yksikön takana, jätä irrotettava paneeli paikalleen.

Jos seinän reikä on sisäyksikön puolella, poista muovinen paneeli yksikön siltä puolelta. Käytä nokkapihtejä, jos muovinen paneeli on liian vaikea poistaa käsin.

Vaihe 3:

Liitä sisäyksikön kylmäaineputki liitäntäputkeen, joka liittää sisä- ja ulkoyksiköt.

Katso yksityiskohtaiset ohjeet tämän käyttöohjeen kohdasta **Kylmäaineputkiston liitäntä**.

HUOMAA: Jos olemassa oleva liitäntäputki on jo upotettu seinään, jatka suoraan vaiheeseen **Liitä tyhjennysletku**.

⚠ HUOMIO

Ole erittäin varovainen, jotta et vahingoita putkistoa taivuttaessasi niitä pois päin yksiköstä. Putkiston mutkat vaikuttavat yksikön suorituskykyyn.

Liitä tyhjennysletku

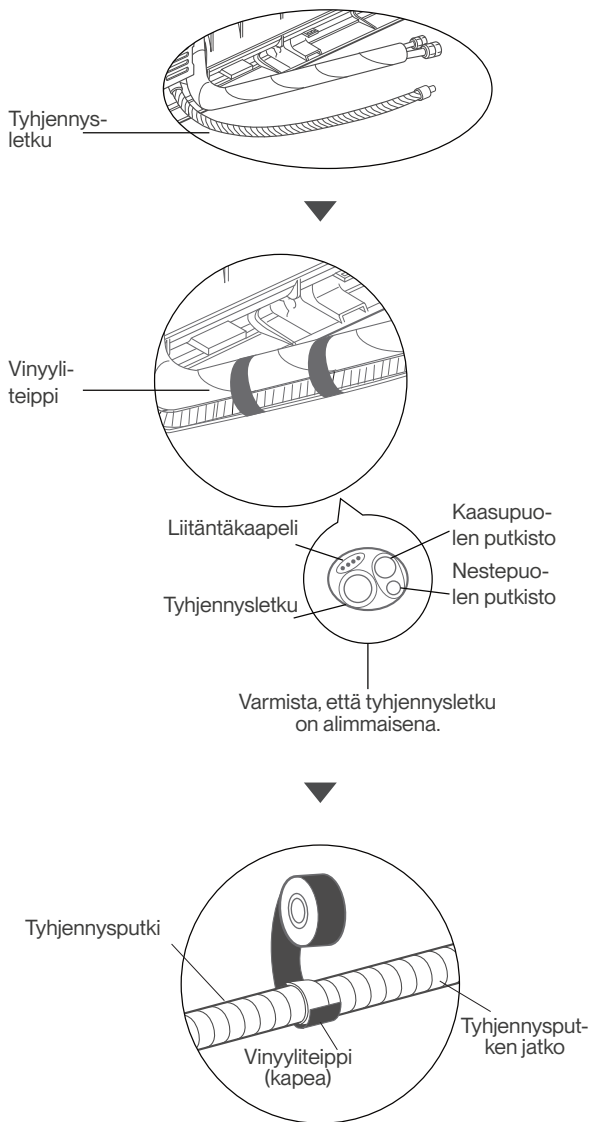

Vaihe 1:

Tyhjennysputki voidaan liittää yksikön vasemmalle puolelle (yksikköön päin katsottaessa)

- Kiedo liitäntäpaikkaan huolellisesti teflonteippiä hyvän tiivistyksen varmistamiseksi ja vuotojen estämiseksi.

- Kiedo tyhjennysletkun sisäpuolelle jäävään osaan vaahtoeristeputki kondensaation estämiseksi.
- Poista ilmansuodatin ja kaada pieni määrä vettä tyhjennysastiaan varmistaaksesi, että vesi virtaa yksiköstä sujuvasti.

HUOMAUTUS TYHJENNYSLETKUN PAIKASTA

Muista järjestää tyhjennysletku seuraavien kuvien mukaan.

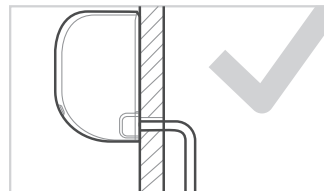

OIKEIN

Varmista, että tyhjennysletkussa ei ole mutkia tai lommoja oikean tyhjennyksen varmistamiseksi.

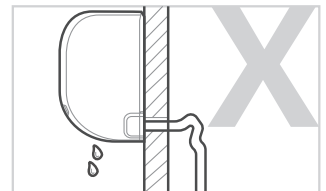

VÄÄRIN

Mutkat tyhjennysletkussa aiheuttavat veden virtauksen estymisen.

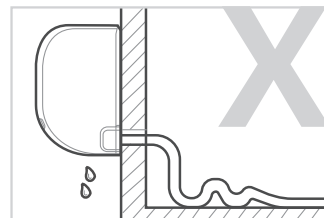

VÄÄRIN

Mutkat tyhjennysletkussa aiheuttavat veden virtauksen estymisen.

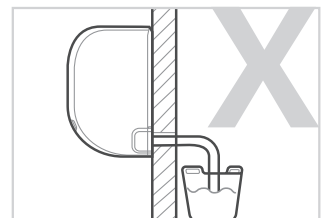

VÄÄRIN

Älä laita tyhjennysletkun päätä veteen tai säiliöihin, joihin vettä kerätään.

Se estää oikean tyhjentyksen

⚠ HUOMIO

LAITA TULPPA KÄYTTÄMÄTTÖMÄÄN TYHJENNYSREIKÄÄN

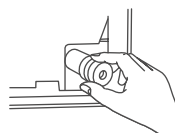

Vuotojen estämiseksi sinun täytyy laittaa käyttämättömään tyhjennysreikään mukana toimitettu kumitulppa.

VAROITUS

- **LUE NÄMÄ OHJEET ENNEN SÄHKÖTÖIDEN SUORITTAMISTA**
- **ENNEN SÄHKÖ- TAI KYTKENTÄTÖIDEN TEKEMISTÄ KYTKE JÄRJESTELMÄN VERKKOVIRTA POIS PÄÄLTÄ.**

1. Kaikkien johdotusten tulee olla paikallisten ja kansallisten säädösten mukaisia ja lisensoitujen sähköasentajien asentamia.
2. Kaikki sähköliitännät tulee tehdä sisä- ja ulkoyksiköiden paneeleissa olevan sähkökaavion mukaan.
3. Jos virransyötössä on vakava turvallisuusongelma, lopeta työt välittömästi. Selitä syy asiakkaalle ja kieltäydy asentamasta yksikköä ennen kuin turvallisuusongelma on ratkaistu.
4. Jos virtaa kytketään kiinteään johdotukseen, kiinteään johdotukseen tulee sisällyttää kytkin tai vIRRANKATKAIN, joka kytkee irti kaikki navat ja jossa kontaktien etäisyys on vähintään 3 mm. Pätevän asentajan tulee hyväksyä kytkin tai vIRRANKATKAIN.
5. Liitä yksikkö vain yksittäiseen pistorasiaan. Älä liitä samaan pistorasiaan toista laitetta.
6. Varmista ilmastointilaitteen asianmukainen maadoitus.
7. Jokaisen johdon täytyy olla kunnolla liitetty. Irrallinen johto voi aiheuttaa ylikuumenemisen ja johtaa tuotteen toimintahäiriöön ja mahdolliseen tulipaloon.
8. Älä anna johtojen koskettaa tai nojata kylmäaineputkistoon, kompressoriin tai mihinkään muuhun liikkuvaan osaan.
9. Sähköiskun välttämiseksi älä koskaan kosketa sähkökomponentteja pian sen jälkeen, kun virransyöttö on kytketty pois päältä. Kun virta on kytketty pois päältä, odota aina vähintään 10 minuuttia ennen kuin kosketat sähkökomponentteja.
10. Jännitteen tulee olla 90–110 % nimellisjännitteestä. Riittämätön tehonsyöttö voi aiheuttaa toimintahäiriön, sähköiskun tai tulipalon.

VAROITUS

Kaikki kytkennät tulee tehdä kytkentäkaavion mukaisesti, joka sijaitsee yksikön etupaneelin takana.

Liitä signaali- ja sähköjohdot

Signaalikaapeli mahdollistaa tiedonsiirron sisä- ja ulkoyksiköiden välillä

Sinun täytyy ensin valita oikean kokoinen kaapeli ennen sen valmistelua liitäntää varten.

Kaapelityypit

- Sisäsähköjohto (jos kuuluu toimitukseen): H05VV-F tai H05V2V2-F
- Ulkosähköjohto: H07RN-F tai H05RN-F
- Signaalikaapeli: H07RN-F

Sähkö- ja signaalikaapeleiden poikkileikkausala vähintään (viitteeksi)

Laitteen nimellisvir- ta (A)	Nimellinen poikkileik- kausala (mm ²)
> 3 og ≤ 6	0,75
> 6 og ≤ 10	1
> 10 og ≤ 16	1,5
> 16 og ≤ 25	2,5
> 25 og ≤ 32	4
> 32 og ≤ 40	6

VALITSE OIKEA KAAPELIKOKO

Yksikön enimmäisjännite määrittää tarvittavan virransyöttökaapelin, signaalikaapelin, sulakkeen ja kytkimen koon. Enimmäisjännite on merkitty yksikön sivupaneelissa olevaan arvokilpeen. Katso arvokilven tiedot ja valitse oikea kaapeli, sulake tai kytkin.

1. Avaa sisäyksikön etupaneeli.
2. Avaa kytkinlaatikon kansi ruuvimeisselillä yksikön oikealta puolelta. Näkyviin tulee riviliitin.
3. Ruuvaa kaapelikiinnike irti riviliittimen alta ja laita se sivuun.
4. Poista muovipaneeli alhaalta vasemmalta yksikön takaa katsoen.

5. Syötä signaalijohto reiän läpi yksikön takaa eteen.

6. Liitä yksikön edestä katsoen johto sisäyksikön kytkentäkaavion mukaan liitä u-kaapelikenkä ja ruuvaa jokainen johto vastaavaan liittimeen.

7. Kun olet tarkistanut jokaisen liitännän kiinnityksen, kiinnitä signaalikaapeli kaapelikiinnikkeellä yksikköön.

Ruuvaa kaapelikiinnike tiukasti paikalleen.

8. Laita johtosuojaus yksikön eteen ja muovipaneeli taakse.

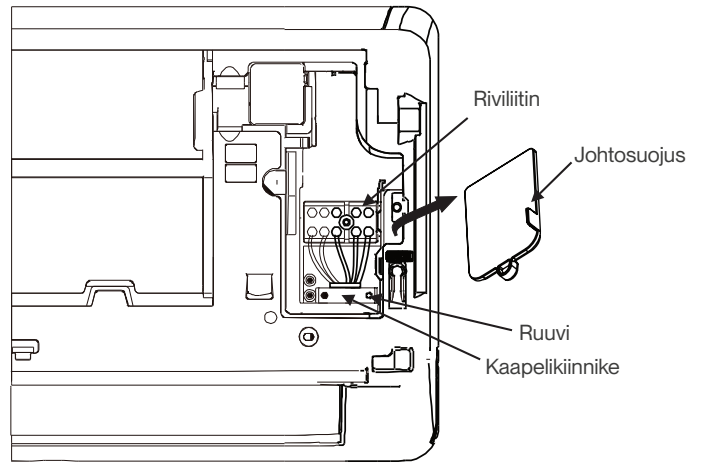

**HUOMAA**

Ennen putken, tyhjennysletkun ja signaalikaapelin viemistä seinän reiän läpi sinun täytyy niputtaa ne yhteen tilan säästämiseksi, niiden suojaamiseksi ja niiden eristämiseksi.

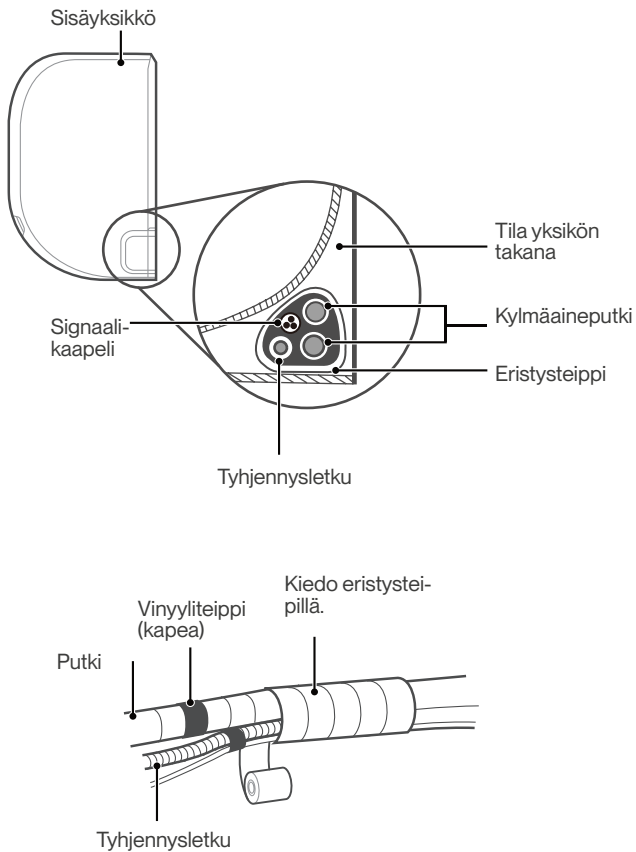
**Vaihe 1:**

Niputa tyhjennysletku, kylmäaineputket ja signaalikaapeli kuvassa näytetyllä tavalla.

Vaihe 2:

Kiinnitä tyhjennysletku vinyyliteipillä kylmäaineputkien alapuolelle.

Vaihe 3:

Kiedo signaalikaapeli, kylmäaineputket ja tyhjennysletku eristesteipillä tiukasti yhteen. Tarkista, että kaikki on niputettu.

Älä kiedo signaalikaapelia muiden johtojen kanssa

Kun nämä johdot niputetaan, älä kiedo signaalikaapelia muiden johtojen kanssa tai kiedo sitä ristiin muiden kanssa.

TYHJENNYSLETKUN TÄYTYY OLLA ALLA

Varmista, että tyhjennysletku on nipun alla. Jos tyhjennysletku laitetaan nipun päälle, se voi aiheuttaa tyhjennysastian ylivuodon, mikä voi johtaa tulipaloon tai vesivaurioon.

ÄLÄ KIEDO PUTKEN PÄITÄ

Kun kiedot nippua, jätä putken päät vapaiksi. Sinun täytyy päästä niihin käsiksi, jotta voit testata vuotoja asennusprosessin lopussa (katso tämän oppaan osia Sähkötarkastukset ja Vuotojen tarkastukset).

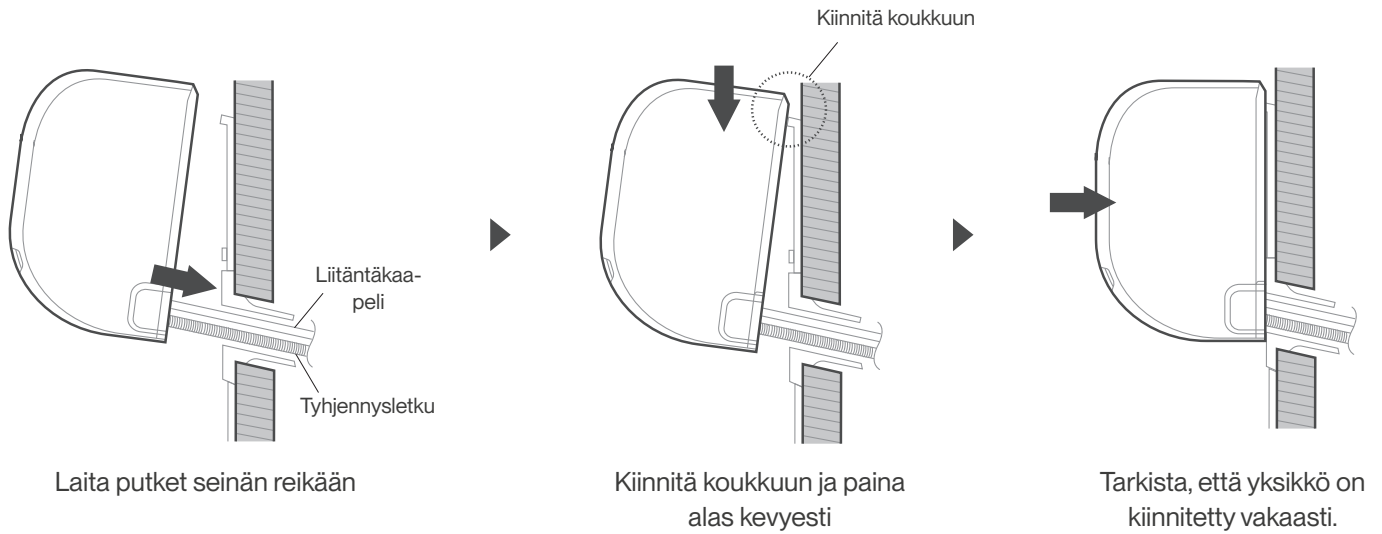

Jos asensit uuden liitäntäputken ulkoyksikköön, toimi seuraavasti:

- Jos olet jo vienyt kylmäaineputken seinän reiän läpi, jatka vaiheeseen 4.
- Tarkista muussa tapauksessa, että kylmäaineputkien päät on suljettu lian tai vieraiden aineiden pääsyn estämiseksi.
- Vie kylmäaineputkien, tyhjennysletkun ja signaalikaapelin kiedottu nippu hitaasti seinän reiän läpi.
- Kiinnitä sisäyksikön yläosa asennuslevyn ylempään koukkuun.
- Tarkista, että yksikkö on kiinnitetty kunnolla asennuslevyyn painamalla yksikön vasemman- ja oikeanpuoleisia sivuja kevyesti. Yksikön ei tulisi heilua tai siirtyä.
- Paina tasaisella paineella yksikön alaosa alas. Jatka painamista alaspäin, kunnes yksikkö napsahtaa koukkuihin asennuslevyn alaosa pitkin.
- Tarkista uudelleen, että yksikkö on kiinnitetty kunnolla painamalla yksikön vasemman- ja oikeanpuoleisia sivuja kevyesti.

Jos kylmäaineputki on jo upotettu seinään, toimi seuraavasti:

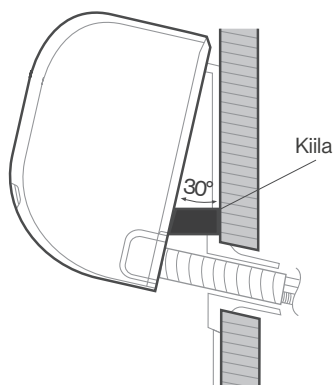

- Kiinnitä sisäyksikön yläosa asennuslevyn ylemmän koukkuun.
- Käytä kannatinta tai kiilaa yksikön kannattelemiseksi, jotta saat riittävästi tilaa kylmäaineputken, signaalikaapelin ja tyhjennysletkun liittämiseksi.
- Liitä tyhjennysletku ja kylmäaineputki (katso ohjeet tämän oppaan osasta **Kylmäaineputkiston** liitännä).
- Pidä putkiliitännän kohta näkyvässä, jotta voit suorittaa vuototestauksen (katso tämän oppaan osia **Sähkötarkastukset** ja **Vuotojen tarkastukset**).
- Kiedo vuototestauksen jälkeen liitännäkohta eristeteipillä.
- Poista yksikköä kannatteleva kannatin tai kiila.
- Paina tasaisella paineella yksikön alaosa alas. Jatka painamista alaspäin, kunnes yksikkö napsahtaa koukkuihin asennuslevyn alaosaan pitkin.

HUOMAA: YKSIKKÖ ON SÄÄDETTÄVÄ

Ota huomioon, että koukut asennuslevyssä ovat pienemmät kuin yksikön takana olevat reiät.

Jos huomaat, että sinulla ei ole riittävästi tilaa upotettujen putkien liittämiseen sisäyksikköön, yksikköä voi säätää vasemmalle tai oikealle 50 mm mallista riippuen.

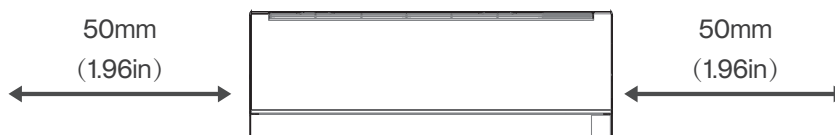

Siirrä vasemmalle tai oikealle

Asenna ulkoyksikkö

1 Valitse asennuspaikka

HUOMAA: ENNEN ASENNUSTA

Ennen ulkoyksikön asennusta sinun täytyy valita sopiva paikka. Seuraavat ovat vaatimuksia, jotka auttavat sinua valitsemaan yksikölle sopivan paikan.

Asianmukaiset asennuspaikat ovat seuraavien vaatimusten mukaisia:

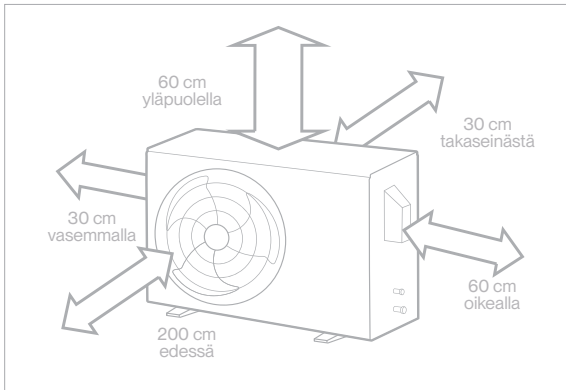

Hyvä ilmankierto ja tuuletus



Vankka ja kiinteä paikka tukee yksikköä eikä tärise



Melu yksiköstä ei häiritse muita ihmisiä.



Suojattu pitkiltä suoran auringonvalon tai sateen jaksoilta



Jos odotettavissa on lunta, tee tarpeelliset toimet, jotta estät jään muodostumisen ja kelan vaurioitumisen.

Vastaa kaikkia yllä esitettyjä asennuksen tilavaatimuksia.

HUOMAA

Asenna yksikkö paikallisten säädösten mukaisesti, alueiden välillä voi olla eroja.

! HUOMIO:

Erityistä huomioitavaa äärimmäisissä sääoloissa

Jos yksikkö altistuu voimakkaalle tuulelle:

Asenna yksikkö niin, että ilman poistotuuletin on 90 asteen kulmassa tuulen suuntaan nähden. Rakenna tarvittaessa yksikön eteen este suojaamaan sitä erittäin kovilta tuuilta.

Katso kuvat alla.

Jos yksikkö altistuu usein voimakkaalle sateelle tai lumelle:

Rakenna suoja yksikön päälle suojaamaan sitä sateelta tai lumelta. Ole varovainen, ettet estä ilmavirtaa yksikön ympärillä.

Jos yksikkö altistuu usein suolaiselle ilmalle (meren äärellä):

Käytä ulkoyksikköä, joka on erityisesti suunniteltu kestäämään korroosiota.

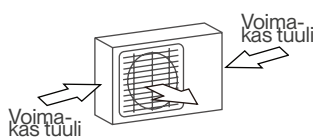

90 asteen kulma tuulen suuntaan nähden

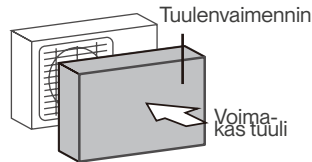

Rakenna yksikön suojaksi tuulenvaimennin

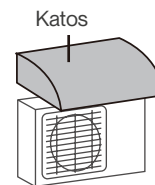

Rakenna yksikön suojaksi katos

ÄLÄ asenna yksikköä seuraaviin paikkoihin:

- Lähelle estettä, joka tukkii ilmansisäänoton ja ulostuloaukot.
- Lähelle eläimiä tai kasveja, jotka kuumen ilman purkaus voi vahingoittaa
- Paikkaan, joka altistuu suurelle pölymäärälle
- Lähelle yleistä tietä, ruuhkaisia alueita tai paikkoja, joissa yksikkö häiritsee muita
- Lähelle syttyvien kaasujen lähteitä
- Paikkaan, joka altistuu runsaalle suolaisen ilman määrälle

HUOMAA: ENNEN ASENNUSTA

Ennen ulkoyksikön kiinnittämistä paikalleen, sinun täytyy asentaa tyhjennysliitos yksikön pohjalle.

Yksiköissä, joissa ulkoyksikön pohjassa on useita reikiä riittävää tyhjennystä varten huurteenpoiston aikana, tyhjennysliitosta ei tarvitse asentaa.

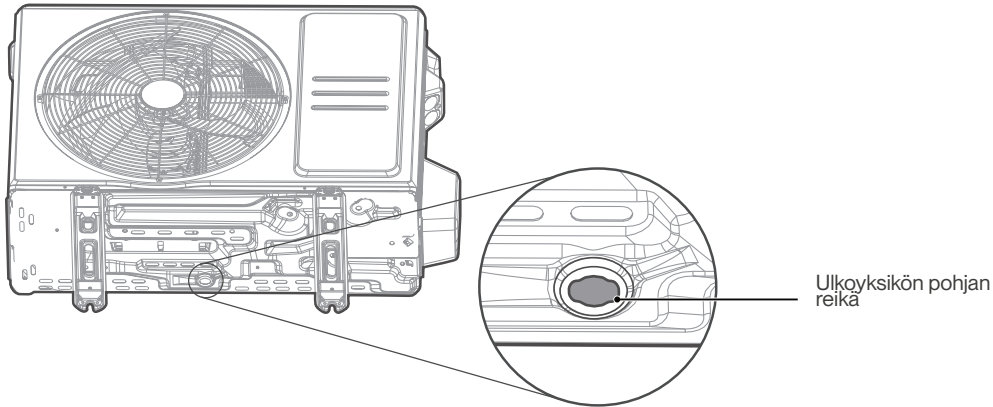

Vaihe 1:

Etsi ulkoyksikön pohjan reikä.

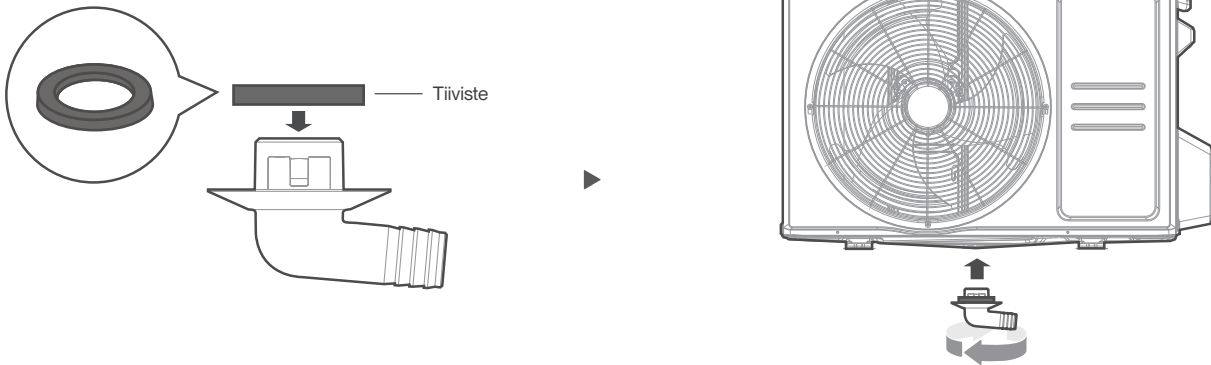

Vaihe 2:

- Kiinnitä kuminen tiiviste tyhjennysliitoksen päähän, joka liitetään ulkoyksikköön.
- Laita tyhjennysliitos yksikön pohjassa olevaan reikään. Tyhjennysliitos napsahtaa paikalleen.
- Liitä tyhjennysletkun jatke tyhjennysliitokseen veden ohjaamiseksi uudelleen yksiköstä lämmitystilan aikana.

HUOMAA: KYLMISSÄ ILMASTOISSA

Varmista kylmissä ilmastoissa, että tyhjennysletku on mahdollisimman pystysuorassa veden nopean tyhjenemisen varmistamiseksi.

Jos vesi tyhjenee liian hitaasti, se voi jäätyä letkuun ja yksikkö voi tulvia.

VAROITUS

PORATTAESSA BETONIIN SILMÄSUOJAUS ON SUOSITELTAVA KAIKKINA AIKOKINA.

- Ulkoyksikkö voidaan ankkuroida maahan tai seinälle kiinnitettyyn telineeseen pultilla (M10). Valmistele yksikön asennusalusta alla olevien mittojen mukaan.
- Seuraavassa on luettelo eri kokoisista yksiköistä ja etäisyys niiden asennusjaloista. Valmistele yksikön asennusalusta alla olevien mittojen mukaan.

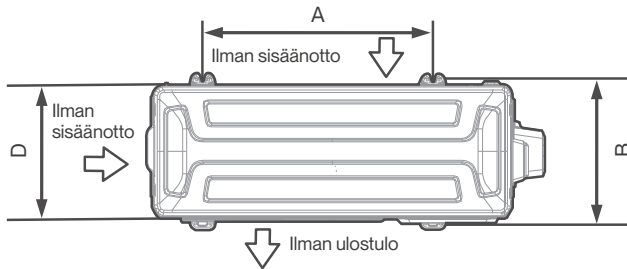

Ylhäältä

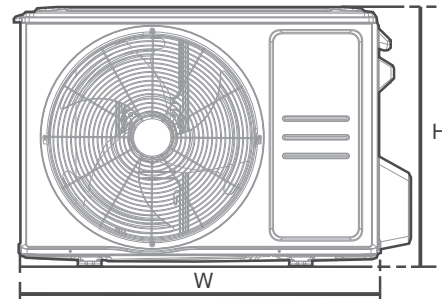

Edestä

Ulkoyksikön mitat (mm) L x K x S	Kiinnitysmitat	
	Etäisyys A (mm)	Etäisyys A (mm)
680 x 542 x 248	452	230
720 x 495 x 270	452	255
765 x 555 x 303	452	286
770 x 555 x 300	487	298
800 x 554 x 333	514	340
805 x 554 x 330	511	317
890 x 673 x 342	663	354
946 x 810 x 420	673	403
946 x 810 x 410	673	403

Jos asennat yksikön maahan tai betoniselle asennusalustalle, toimi seuraavasti :

- Merkitse neljän jatkopultin paikat mittakaavion mukaan.
- Poraa reiät valmiiksi jatkopulteille.
- Laita mutteri jokaisen jatkopultin päähän.
- Vasaroj jatkopultit valmiiksi porattuihin reikiin.
- Poista mutterit jatkopulteista ja laita ulkoyksikkö pulteille.
- Laita aluslevy jokaiseen jatkopulttiin ja laita mutterit takaisin.
- Kiristä jokainen mutteri kiintoavaimella tiukaksi.

Jos asennat yksikön seinälle kiinnitettävään telineeseen, toimi seuraavasti:

- Merkitse telineen reikien paikat mittakaavion mukaan.
- Poraa reiät valmiiksi jatkopulteille.
- Laita aluslevy ja mutteri jokaisen jatkopultin päähän.
- Kierrä jatkopultit reikien läpi asennuskiinnikkeisiin, laita kiinnikkeet paikalleen ja vasaroj jatkopultit seinään.
- Tarkista, että asennuskiinnikkeet ovat tasassa.
- Nosta yksikköä varovaisesti ja laita sen asennusjalat kiinnikkeille.
- Kiinnitä yksikkö pulteilla kiinnikkeisiin.
- Jos se on sallittua, asenna yksikkö kumisilla tiivisteillä tärinän ja melun vähentämiseksi.

HUOMIO

Varmista, että seinä on valmistettu kiinteästä tiilestä, betonista tai vastaavasta vahvasta materiaalista. Seinän täytyy pystyä tukemaan vähintään neljä kertaa yksikön paino.

VAROITUS - Ennen avaamista

- KAIKKI KYTKENNÄT TULEE TEHDÄ KYTKENTÄKAAVION MUKAISESTI, JOKA SIJAITSEE ULKOYKSIKÖN JOHTOSUOJUUKSEN SISÄPUOLELLA.
- ENNEN SÄHKÖ- TAI KYTKENTÄTÖIDEN TEKEMISTÄ KYTKE JÄRJESTELMÄN VERKKOVIRTA POIS PÄÄLTÄ.

Valmistele kaapeli liitäntää varten

Valitse oikea kaapeli kohdan ”Kaapelityypit” ohjeiden mukaisesti, sivulla 15.

- Kuori johdonkuorimispihtien avulla kaapelin molemmista päistä kuorta noin 40 mm.
- Kuori eriste johtojen molemmista päistä.
- Purista johtopihdeillä u-kaapelikengät johtojen päihin.

Kiinnitä huomiota jännitteisiin johtoihin

Kun puristat johtoja, varmista, että erotat selkeästi jännitteiset (”L”) johdot muista johdoista.

Ulkoyksikön riviliitin on suojattu suojuksella yksikön sivulla.

Kattava kytkentäkaavio on painettu suojuksen sisäpuolelle.

- Ruuvaa sähköjohtojen suojus auki ja ota se pois.
- Ruuvaa kaapelikiinnike irti riviliittimen alta ja laita se sivuun.
- Liitä johto kytkentäkaavion mukaan ja ruuvaa u-kaapelikengä jokaiseen johtoon sen vastaavaan liittimeen.
- Kun olet tarkistanut, että jokainen liitäntä on varma, kiedo johdot lenkille, jotta estetään sadeveden pääsy sisään.
- Kiinnitä kaapeli yksikköön kaapelikiinnikkeellä. Ruuvaa kaapelikiinnike tiukasti paikalleen.
- Eristä käyttämättömät johdot PVC-sähköteipillä. Järjestä ne niin, että ne eivät kosketa mitään sähkö- tai metalliosia.
- Laita johtosuojaus yksikön sivuun ja ruuvaa se paikalleen.

HUOMAA: Jos kaapelikiinnike näyttää alla olevalta kiinnikkeeltä, valitse sopiva reikä johdon halkaisijan mukaan.

Valitse oikea kaapelikoko

Yksikön enimmäisjännite määrittää tarvittavan virransyötökaapelin, signaalikaapelin, sulakkeen ja kytkimen koon.

Enimmäisjännite on merkitty yksikön sivupaneelissa olevaan arvokilpeen.

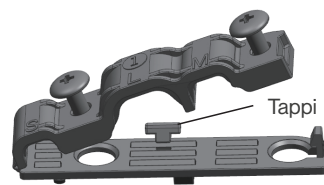
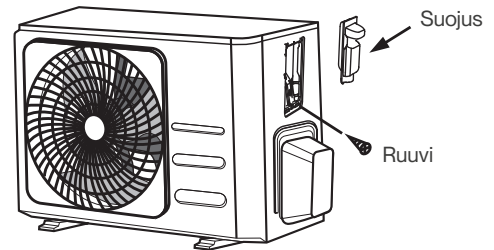

Kolme reiän kokoa: Pieni, suuri, keskikoko

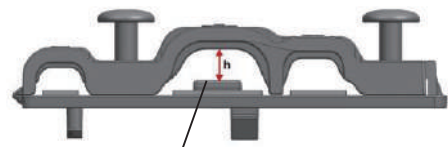

Jos kaapeli ei kiristy kunnolla, tue se tappilla, jotta sen voi kiinnittää tiukasti.

Johdinten oikea liittäminen.

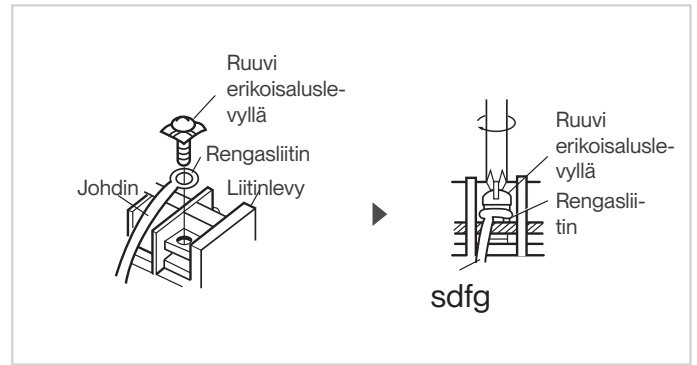
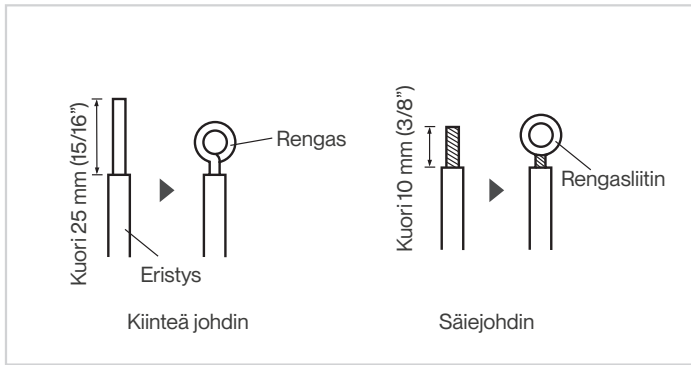

Vaihe 1 :

Johtimen pään käsittely.

Vaihe 2 :

Johton liittäminen vastaaviin liittimiin liitinlohkossa.

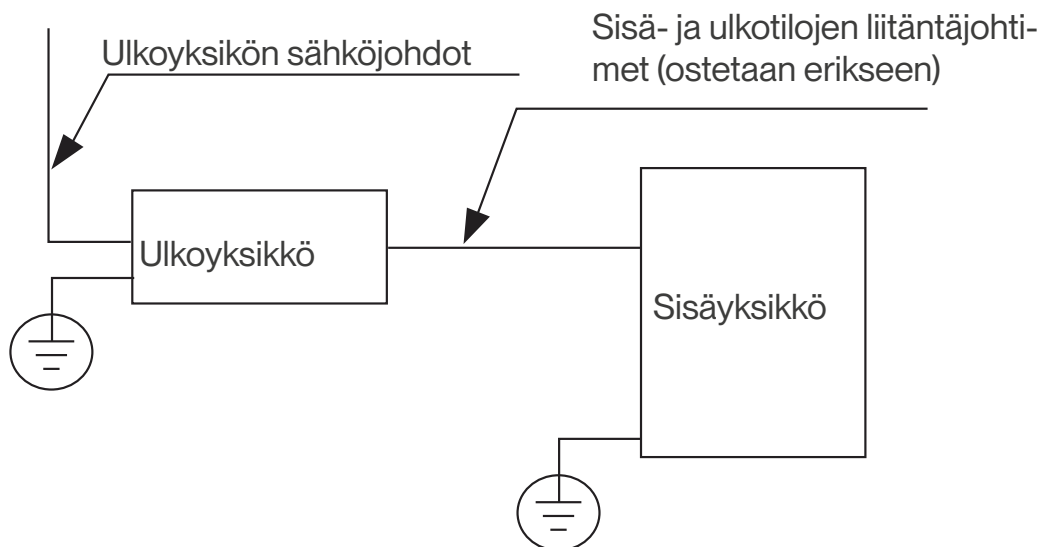

Kylmäaineputkiston liitäntä

1 Putkistojen liitäntöjen varotoimet

VAROITUS

KUN KYLMÄAINEPUTKEA LIITETÄÄN, **ÄLÄ PÄÄSTÄ** YKSIKÖN SISÄÄN MUITA AINEITA TAI KAASUJA KUIN MÄÄRITETTY KYLMÄAINE. MUIDEN KAASUJEN TAI AINEIDEN LÄSNÄOLO ALENTAA YKSIKÖN KAPASITEETTIA JA VOI AIHEUTTAA EPÄNORMAALIN KORKEAN PAINEEN KYLMÄAINEKIERROSSA. TÄMÄ VOI AIHEUTTAA RÄJÄHDYKSEN JA LOUKKAANTUMISEN.

HUOMAUTUS PUTKEN PITUUDESTA

Kylmäaineputken pituus vaikuttaa yksikön suorituskykyyn ja energiatehokkuuteen. Nimellinen tehokkuus on testattu yksiköissä, joiden putkien pituus on 5 metriä. R290-kylmäainemalleihin ei voi lisätä kylmäainetta ja kylmäaineputken enimmäispituuden ei tulisi olla yli 5 metriä. Vähintään 3 metriä pitkä putki vaaditaan minimoimaan tärinä ja liiallinen melu.

Liitäntäohjeet – Kylmäaineputki.

Kylmäaineputkien enimmäispituus ja pudotuskorkeus yksikkömalleittain

Malli	Kapasiteetti (BTU/h)	Enimmäispituus (m)	Enimmäispudotuskorkeus (m)
R410A, R32-invertteri Split-ilmastointilaite	< 15 000	25	10
	≥15 000 ja < 24 000	30	20
	≥24 000 ja < 36 000	50	25
	≥36 000 ja < 60 000	65	30
R22 kiinteä nopeus Split-ilmastointilaite	< 18 000	10	5
	≥18 000 ja < 21 000	15	8
	≥21 000 ja < 35 000	20	10
	≥35 000 ja < 41 000	25	10
R410A, R32 kiinteä nopeus Split-ilmastointilaite	< 18 000	20	8
	≥18 000 ja < 36 000	25	10
	≥36 000 ja < 60 000	30	15

Liitäntäohjeet – Kylmäaineputki

Vaihe 1: Leikkaa putket

Kun valmisteleet kylmäaineputkia, leikkaa ja levnä ne huolellisesti. Se varmistaa tehokkaan toiminnan ja minimoi tulevan ylläpidon tarpeen.

- Mittaa sisä- ja ulkoyksikön välinen etäisyys.
- Leikkaa putki putkileikkurilla hieman pidemmäksi kuin mitattu etäisyys.
- Varmista, että putki on leikattu täsmälleen 90 asteen kulmassa.

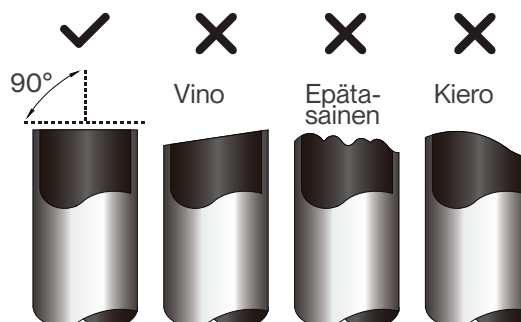

ÄLÄ VÄÄNNÄ PUTKEA LEIKATESSASI

Ole erityisen varovainen, jotta et vahingoita, kolhaise tai väännä putkea leikatessasi. Se vähentää huomattavasti yksikön lämmitystehokkuutta.

! HUOMIO

PUTKEN PÄÄ TÄYTYY TARKISTAA HALKEAMIEN VARALTA JA TASAISEN LIITÄNNÄN VARMISTAMISEKSI. VARMISTA, ETTÄ PUTKI ON SULJETTU.

Vaihe 2: Poista purseet

Purseet voivat vaikuttaa kylmäaineputkiston liitännän ilmatiivyyteen.

Ne täytyy poistaa kokonaan.

- Pidä putkea alaspäin osoittavassa kulmassa, jotta estetään purseiden putoamisen putkeen.
- Käytä purseiden poistotyökalua tai levennyskonetta ja poista kaikki purseet putken leikkausosasta.

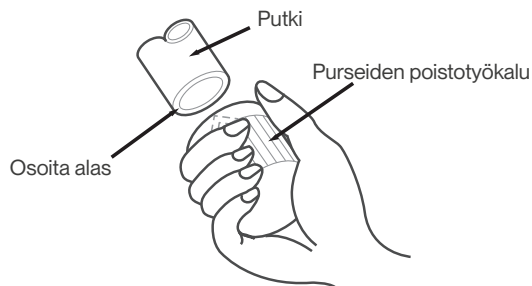

Vaihe 3: Levennä putken päät

Riittävä levennys on kriittisen tärkeää ilmatiivyyden saavuttamiseksi.

- Kun purseet on poistettu, tiivistä päät PVC-teipillä, jotta estetään vieraiden materiaalien pääsy putkeen.
- Suojaa putki eristemateriaalilla.
- Laita levennysmutterit putken molempiin päihin. Varmista, että ne ovat oikein päin, koska ei voi laittaa niitä paikalleen tai muuttaa niiden suuntaa levennyksen jälkeen.

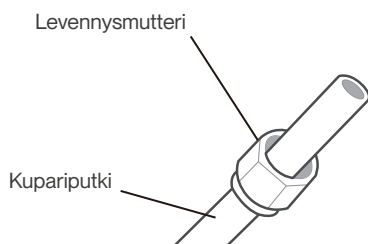

- Poista PVC-teippi putken molemmista päistä, kun olet valmis tekemään levennyksen.
- Kiinnitä levennysmuotti putken päähän. Putken pään täytyy ulottua levennysmuotin reunan yllä olevassa taulukossa näytettyjen mittojen mukaisesti.

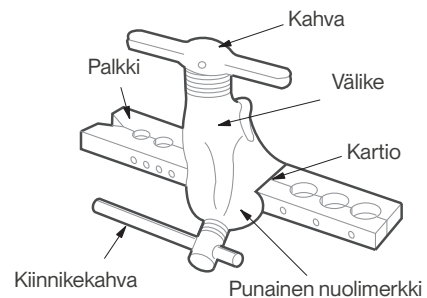

PUTKEN JATKE LEVENNYSMUOTIN YLI

Putken ulkohalkaisija (mm)	A (mm)	
	Min.	Max.
Ø 6,35 (Ø 1/4")	0,7 (0,0275")	1,3 (0,05")
Ø 9,52 (Ø 3/8")	1,0 (0,04")	1,6 (0,063")
Ø 12,7 (Ø 1/2")	1,0 (0,04")	1,8 (0,07")
Ø 16 (Ø 5/8")	2,0 (0,078")	2,2 (0,086")
Ø 19 (Ø 3/4")	2,0 (0,078")	2,4 (0,094")

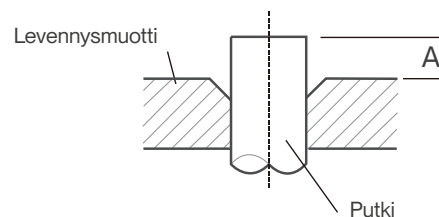

- Laita levennystyökalu muottiin.
- Käännä levennystyökalun kahvaa myötäpäivään, kun putki on kokonaan levennetty.
- Poista levennystyökalu ja levennysmuotti. Tarkasta sitten putken pää halkeamien varalta ja tasaisen levennyksen varmistamiseksi.

⚠ HUOMIO

KUN KYLMÄAINEPUTKIA LIITETÄÄN, OLE VAROVAINEN, ETTET KÄYTÄ LIIKAA VOIMAA TAI VÄÄNNÄ PUTKIA MILLÄÄN TAVALLA. SINUN TULEE ENSIN LIITTÄÄ ALHAISEN PAINEEN PUTKI JA SITTEN KORKEAN PAINEEN PUTKI.

VÄHIMMÄISTAIVUTUSSÄDE

Taivutettaessa liitettäviä kylmäaineputkia vähimmäistaivutussäde on 10 cm.

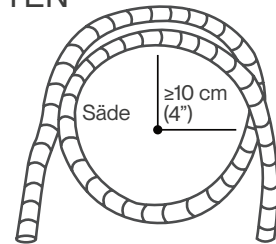
**Ohjeet putken liittamisestä sisäyksikköön****Vaihe 1:**

- Kohdista niiden kahden putken keski-kohta, joita olet liittämässä.

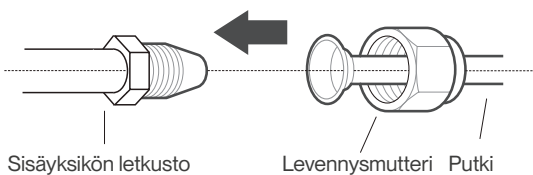
**Vaihe 2:**

- Kiristä levennysmutteri käsin niin tiukkaan kuin mahdollista.
- Tartu jakoavaimella mutteriin yksikön putkessa.
- Samalla kun pidät tiukasti kiinni mutterista yksikön putkesta, käytä momenttiavainta kiristämään levennysmutteria alla olevan Momenttivaatimukset taulukon arvojen mukaan. Löysää levennysmutteria hieman ja kiristä sitten uudelleen.

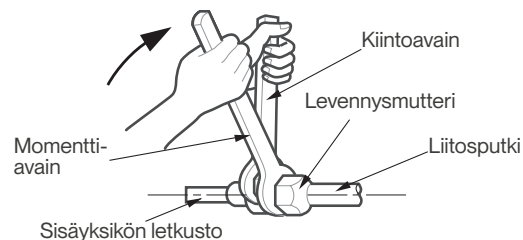
**MOMENTTIVAATIMUKSET**

Putken ulkohalkaisija (mm)	Kiristysmomentti (N·m)	Levennyksen mitat (B) (mm)	Levennyksen muoto
Ø 6,35 (Ø 1/4")	18-20	8,4-8,7 (0,33-0,34")	
Ø 9,52 (Ø 3/8")	32-39	13,2-13,5 (0,52-0,53")	
Ø 12,7 (Ø 1/2")	49-59	16,2-16,5 (0,64-0,65")	
Ø 16 (Ø 5/8")	57-71	19,2-19,7 (0,76-0,78")	
Ø 19 (Ø 3/4")	67-101	23,2-23,7 (0,91-0,93")	

⊘ ÄLÄ KÄYTÄ LIIKAA VÄÄNTÖÄ

Liiallinen voima voi murtaa mutterin tai vahingoittaa kylmäaineputkea. Et saa ylittää yllä olevassa taulukossa näytettyjä momenttivaatimuksia.

3 Putkiston liittäminen ulkoyksikköön

HUOMAA

Tätä osaa tulee silti käyttää edellisen sivun **MOMENTTIVAATIMUKSET**-taulukon mukaan.

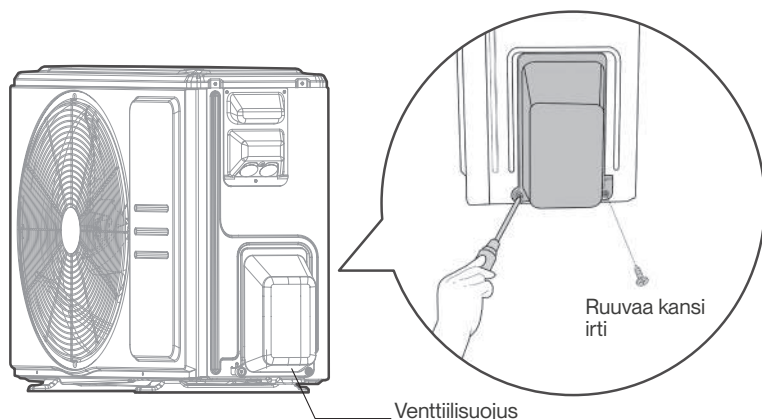

Vaihe 1:

- Ruuvaa kansi auki venttiilistä ulkoyksikön sivulla.

Vaihe 2:

- Poista suojakannet venttiilien päistä.
- Kohdista levennetty putken pää jokaisen venttiiliin kanssa ja kiristä levennysmutteri käsin niin tiukkaan kuin mahdollista.
- Tartu jakoavaimella venttiilin runkoon. Älä tartu mutteriin, joka tiivistää huoltoventtiilin.

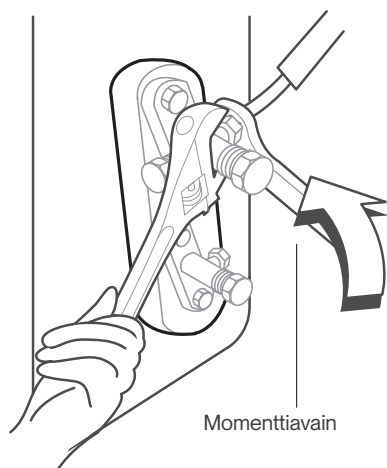

! TARTU JAKOAVAIMELLA VENTTIILIN PÄÄRUNKOON

Momentti levennysmutterin kirittämisestä voi irrottaa venttiilin muita osia.

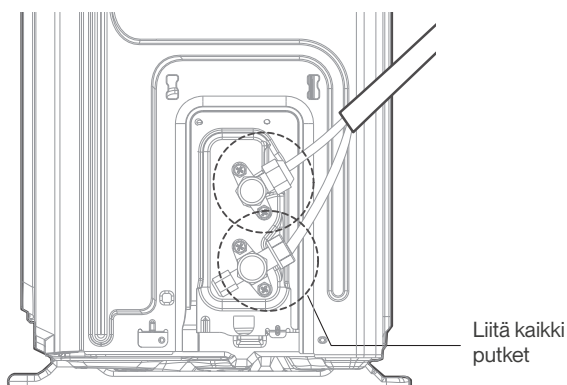

Vaihe 3:

- Samalla kun pidät tiukasti kiinni venttiilin rungosta, käytä momenttiavainta kirittämään levennysmutteria oikeiden momenttiarvojen mukaan.
- Löysää levennysmutteria hieman ja kiristä sitten uudelleen.
- Toista vaiheet 1–3 jäljellä olevalle putkelle.

Ilman poisto

● HUOMAA: VALMISTELUT JA VAROTOIMET

Ilma ja vieraat aineet kylmäainekierrossa voivat aiheuttaa paineen epänormaalia nousua, joka voi vaurioittaa ilmastointilaitetta, laskea sen tehokkuutta ja aiheuttaa loukkaantumisen.

Käytä tyhjiöpumppua ja putkiston mittaria kylmäainekierron tyhjentämiseksi, nesteytymättömän kaasun ja kosteuden poistamiseksi järjestelmästä.

Tyhjennys tulee suorittaa alkuasennuksen yhteydessä ja kun yksikköä siirretään paikasta toiseen.

! ENNEN ARVOINNIN SUORITTAMISTA

- ✓ Tarkista varmistaaksesi, että liitäntäputket sisä- ja ulkoyksiköiden välillä on liitetty oikein.
- ✓ Tarkista varmistaaksesi, että kaikki kytkennät on tehty oikein.

Tyhjennysohjeet

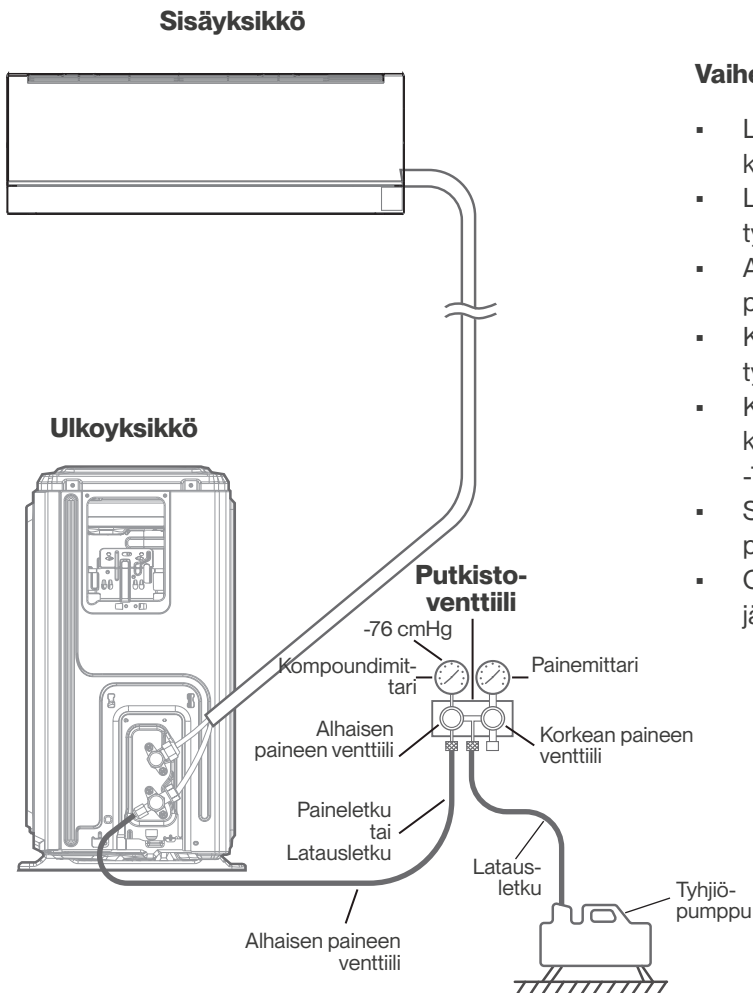

Vaihe 1:

- Liitä putkiston mittarin latausletku ulkoyksikön alhaisen paineen huoltoporttiin.
- Liitä toinen latausletku putkiston mittarista tyhjiöpumppuun.
- Avaa putkiston mittarin alhaisen paineen puoli. Pidä korkean paineen puoli suljettuna.
- Käynnistä tyhjiöpumppu järjestelmän tyhjentämiseksi.
- Käytä tyhjiötä vähintään 15 minuuttia tai kunnes kompondimittarin lukema on -76 cmHG (-10 Pa).
- Sulje putkiston mittarin alhaisen paineen puoli ja sammuta tyhjiöpumppu.
- Odota 5 minuuttia. Tarkista sitten, että järjestelmän paineessa ei ole ollut muutosta.

Vaihe 2:

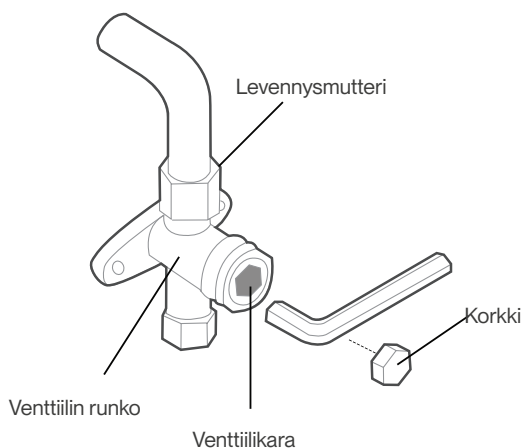

- Jos järjestelmäpaineessa on muutos, katso tietoja kaasuvuotojen tarkastuksesta osasta Kaasuvuotojen tarkastus.
Jos järjestelmäpaineessa ei ole muutosta, ruuvaa suojuksen irti venttiilistä (korkean paineen venttiili).
- Laita kuusioväännin venttiiliin (korkean paineen venttiili) ja avaa venttiili kääntämällä väännintä 1/4 kierrosta vastapäivään. Kuuntele, että kaasu poistuu järjestelmästä, ja sulje sitten venttiili 5 sekunnin jälkeen.
- Katso painemittaria yhden minuutin ajan varmistaaksesi, että paineessa ei ole muutosta. Painemittarin lukeman tulisi olla hieman korkeampi kuin ilmanpaine.
- Poista latausletku huoltoportista.
- Avaa kuusiovääntimellä kokonaan sekä korkean paineen että alhaisen paineen venttiilit.
- Kiristä venttiili venttiilin kansia kaikissa kolmessa venttiilissä (huoltoportti, korkea paine, alhainen paine) käsin. Voit kiristää sitä edelleen imomomenttiavaimella tarvittaessa.



AVAA VENTTIILIKARAT VAROVAISESTI

Kun avaat venttiilikaroja, käännä kuusioväännintä, kunnes se osuu pysäyttimeen. Älä yritä pakottaa venttiiliä avautumaan enempää.



HUOMAUTUS KYLMÄAINEEN LISÄÄMISESTÄ

Jotkin järjestelmät vaativat lisäystä putken pituuksista riippuen. Putken vakio pituus vaihtelee paikallisten säädösten mukaan.

Muilla alueilla vakio pituus on 5 m. Kylmäaine tulisi ladata huoltoportista ulkoyksikön alhaisen paineen venttiilissä.

R290-kylmäainemalleihin ei voi lisätä kylmäainetta.

Ladattava lisäkylmäaine voidaan laskea seuraavaa kaavaa käyttämällä:

LISÄKYLMAINE PUTKEN PITUUTTA KOHTI

Liitettävän putken pituus (m)	Ilman poistomenetelmä	Lisäkylmäaine	
≤ Putken vakio pituus	Tyhjiöpumppu	–	
> Putken vakio pituus	Tyhjiöpumppu	<p>Nesteen puoli: Ø 6,35 (1/4")</p> <p>R410A: (Putken pituus – vakio mita) x 15 g/m (Pipe length – standard length) x 0.16oz/ft</p> <p>R32: (Putken pituus – vakio mita) x 12 g/m</p> <p>R22: (Putken pituus – vakio mita) x 20 g/m</p>	<p>Nesteen puoli: Ø 9,52 (3/8")</p> <p>R410A: (Putken pituus – vakio mita) x 30 g/m</p> <p>R32: (Putken pituus – vakio mita) x 24 g/m</p> <p>R22: (Putken pituus – vakio mita) x 40 g/m</p>



ÄLÄ SEKOITA KYLMÄAINETYPPEJÄ.

Sähkö- ja kaasuvuotojen tarkastukset

VAROITUS – SÄHKÖISKURISKI!

KAIKKIEN JOHDOTUSTEN TULEE OLLA PAIKALLISTEN JA KANSALLISTEN SÄÄDÖSTEN MUKAISIA JA LISENTOITUJEN SÄHKÖASENTAJIEN ASENTAMIA.

ENNEN TESTIKÄYTTÖÄ

Suorita testikäyttö vain, kun olet suorittanut seuraavat vaiheet:

- Sähköturvallisuuden tarkastukset – Varmista, että yksikön sähköjärjestelmä on turvallinen ja toimii oikein
- Kaasuvuodon tarkastukset – Tarkasta kaikki levennysmutteriliitännät ja varmista, että järjestelmä ei vuoda
- Varmista, että kaasu- ja nesteventtiilit (korkea ja alhainen paine) ovat täysin auki

Sähköturvallisuuden tarkastukset

Varmista asennuksen jälkeen, että kaikki sähkökytkennät on asennettu paikallisten ja kansallisten säädösten mukaisesti ja asennusohjeen mukaan.

ENNEN TESTIKÄYTTÖÄ

Tarkasta maadoitus

Mittaa maadoitusresistanssi visuaalisella tunnistuksella ja maadoitusresistanssitesterillä.

TESTIKÄYTÖN AIKANA

Tarkasta sähkövuoto

Käytä testikäytön aikana sähkötesteriä ja yleismittaria suorittaaksesi kattavan sähkövuototestin.

Jos sähkövuoto havaitaan, sammuta yksikkö välittömästi ja kutsu lisensoitu sähköasentaja ratkaisemaan vuodon syy.

Kaasuvuodon tarkastukset

On olemassa kaksi eri menetelmää kaasuvuotojen tarkastamiseksi.

Saippua ja vesi -menetelmä

Levitä pehmeän harjan avulla saippuavettä tai neste-mäistä pesuainetta kaikkiin putken liitännäkohtiin sisä- ja ulkoyksikössä. Kuplat osoittavat vuotokohtan.

Vuodontunnistusmenetelmä

Jos käytetään vuodontunnistusta, katso laitteen käyttöohjeesta asianmukaiset toimintatavat.

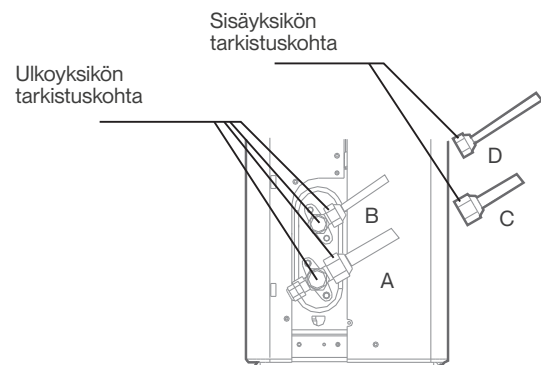

- A: Alhaisen paineen sulkuventtiili
B: Korkean paineen sulkuventtiili
C & D: Sisäyksikön levennysmutterit

KAASUVUODON TARKASTUSTEN SUORITTAMISEN JÄLKEEN

Kun olet varmistanut, että mitkään putken liitännäkohdat EIVÄT vuoda, laita venttiilisuojus takaisin ulkoyksikköön.

Testikäyttö

Testikäytön ohjeet

Sinun tulisi suorittaa **testikäyttö** vähintään 30 minuutin ajan kerran vuorokaudessa.

- Paina **päälle/pois**-painiketta kaukosäätimellä laittaaksesi sen päälle.
- Paina **MODE**-painiketta selataksesi seuraavien toimintojen läpi yksi kerrallaan:
 - COOL – Valitse alhaisin mahdollinen lämpötila
 - HEAT – Valitse korkein mahdollinen lämpötila
- Anna jokaisen toiminnon käydä 5 minuuttia ja suorita seuraavat tarkastukset:

Suoritettavien tarkastusten luettelo	LÄPÄISY	HYLKÄYS
Ei sähkövuotoa		
Yksikkö on maadoitettu oikein		
Kaikki sähköliittimet on suojattu oikein		
Sisä- ja ulkoyksiköt on asennettu vankasti		
Mikään putken liitäntäpiste ei vuoda	Ulko (2):	Sisä (2):
Vesi tyhjentyy tyhjennysletkusta oikein		
Kaikki putket on eristetty oikein		
Yksikkö suorittaa COOL-toiminnon oikein		
Yksikkö suorittaa HEAT-toiminnon oikein		
Sisäyksikön säleiköt pyörivät oikein		
Sisäyksikkö vastaa kaukosäätimeen		

TARKISTA JA VARMISTA PUTKILIITÄNNÄT

Käytön aikana kylmäaineen paine nousee. Tämä saattaa paljastaa vuotoja, joita ei näkynyt alkuvuototarkastuksessa. Varmista huolellisesti testikäytön aikana, että missään kylmäaineputkiston liitännöissä ei ole vuotoja. Katso ohjeet **Kaasuvuodon tarkastukset** -osasta.

Kun Testikäyttö on suoritettu onnistuneesti ja voit vahvistaa, että kaikki tarkastuskohdat Suoritettavien tarkastusten luettelossa on LÄPÄISTY, toimi seuraavasti:

- Palauta yksikkö kaukosäätimellä normaaliin käyttölämpötilaan.
- Kiedo eristysteipillä kylmäaineputkiston liitännät, jotka jätit peittämättä sisäyksikön asennuksen aikana.

JOS YMPÄRÖIVÄ LÄMPÖTILA ON ALLE 17 °C

Et voi käyttää kaukosäädintä COOL (Jäähdytys) -toiminnon ottamiseksi käyttöön, kun ympäröivä lämpötila on alle 17 °C. Tässä tapauksessa voit käyttää **MANUAL CONTROL** (Manuaalinen ohjaus) -painiketta COOL (Jäähdytys) -toiminnon testaamiseen.

- Paina alas painikkeita paneelin molemmilla puolilla, Nosta sitten paneelia ylös, kunnes se napsahtaa.
- Etsi **MANUAL CONTROL** (Manuaalinen ohjaus) -painike näyttöboxin oikealta puolelta.
- Paina sitä 2 kertaa FORCED COOL-toiminnon valitsemiseksi. Suorita testikäyttö normaalisti.

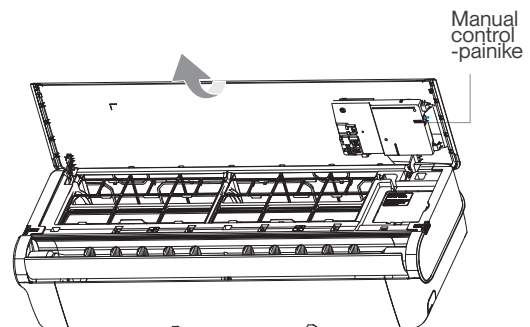
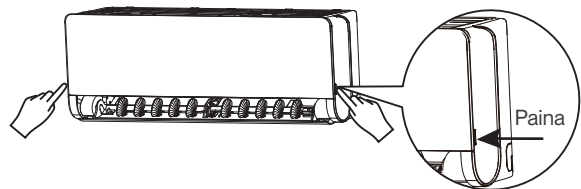

Yksikön pakkaaminen ja pakkauksesta purkaminen

Ohjeet yksikön pakkaamiseen ja pakkauksesta purkamiseen:

Pakkauksen purkaus:

Sisäyksikkö:

1. Leikkaa teippi laatikosta veitsellä: yksi viilto vasemmalle, toinen keskelle ja kolmas oikealle.
2. Ota naulat laatikon päältä pois asianmukaisella työkalulla.
3. Avaa laatikko.
4. Ota keskitukilevy pois, jos se on mukana.
5. Ota pois lisävarustepakkaus: ja liitäntäjohdin, jos se on mukana toimituksessa.
6. Nosta kone pois laatikosta ja aseta se tasaiselle alustalle.
7. Poista vasen ja oikea pakkaustäyte tai ylä- ja alapakkaustäyte. Irrota pakkauspussi.

Ulkoyksikkö

1. Leikkaa pakkausnauha.
2. Ota yksikkö pois laatikosta.
3. Poista täyte yksiköstä.
4. Poista pakkauspussi yksiköstä.

Pakkaaminen:

Sisäyksikkö:

1. Laita sisäyksikkö pakkauspussiin.
2. Aseta vasen ja oikea pakkaustäyte tai ylä- ja alapakkaustäyte yksikköön.
3. Laita yksikkö laatikkoon ja laita sitten lisävarustepakkaus mukaan.
4. Laita laatikko kiinni ja sulje se teipillä.
5. Käytä pakkausnauhaa tarvittaessa.

Ulkoyksikkö:

1. Laita sisäyksikkö pakkauspussiin.
2. Laita pohjatäyte laatikkoon.
3. Laita yksikkö laatikkoon ja aseta yläpakkaustäyte yksikön päälle.
4. Laita laatikko kiinni ja sulje se teipillä.
5. Käytä pakkausnauhaa tarvittaessa.

HUOMAA: Säilytä kaikki pakkaustarvikkeet sen varalta, että tarvitset niitä tulevaisuudessa.

HÄVITTÄMINEN JA KIERRÄTYS

Tärkeitä ympäristö ohjeita (Eurooppalaiset hävitysohjeet)

Yhdenmukaisuus sähkö- ja elektroniikkalaiteromua koskevan direktiivin ja jätetuotteen hävittämismääräysten kanssa:

Tuote on EU:n Sähkö- ja elektroniikkalaiteromudirektiivin (2012/19/EU) mukainen.

Tuotteessa on sähkö- ja elektroniikkalaiteromun (WEEE) luokitusymboli.

Symboli osoittaa, että tuotetta ei saa hävittää muiden kotitalousjätteiden joukossa sen käyttöänsä lopussa. Käytetty laite täytyy palauttaa viralliseen keräyspisteeseen sähkö- ja elektroniikkalaitteiden kierrätystä varten. Kysy lisätietoja keräyspisteistä paikallisilta viranomaisilta tai jälleenmyyjältä, jolta tuote on ostettu. Jokaisella kotitaloudella on tärkeä rooli vanhojen laitteiden talteenotossa ja kierrätyksessä. Käytetyn laitteen asianmukainen hävittäminen auttaa estämään mahdolliset negatiiviset seuraukset ympäristölle ja ihmisten terveydelle.





RED Declaration of Conformity (DoC)

Unique identification of this DoC: DoC20240308ELL

We, Klimabrandts A/S

declare under our sole responsibility that the product:

product name: Split Type Air-Conditioner

trade name: ELL

type or model: ELL Solid 9, ELL Solid 12, ELL Front 9, ELL Front 12

relevant supplementary information: N/A

(e.g. lot, batch or serial number, sources and numbers of items)

to which this declaration relates is in conformity with the essential requirements and other relevant requirements of the RE Directive (2014/53/EU).

The product is in conformity with the following standards and/or other normative documents:

HEALTH & SAFETY (Art. 3(1)(a)):

EN IEC 62311:2020

EN 62311:2008

EN 60335-2-40:2003+A11:2004+A12:2005+A1:2006+A2:2009+A13:2012

EN 60335-1:2012+A11:2014+A13:2017+A1:2019+A14: 2019+A2: 2019+A15:2021

EN 62233:2008

EN 50665:2017

EMC (Art. 3(1)(b)):

EN IEC 55014-1:2021

EN IEC 55014-2:2021

EN IEC 61000-3-2:2019+A1:2021

EN 61000-3-3:2013+A1:2019+A2:2021

SPECTRUM (Art. 3(2)):

EN 300 328 V2.2.2 (2019-07)

EN 301 489-1 V2.2.3 (2019-11)

EN 301 489-17 V3.2.4 (2020-09)

OTHER (incl. Art. 3(3) and voluntary specs): N/A

(title and/or number and date of issue of the standard(s) or other normative document(s))

Limitation of validity (if any): N/A

Supplementary information: N/A

Notified body involved: N/A

Technical file held by: Klimabrandts A/S

Place and date of issue (of this DoC): Frederikshavn, 8th, March, 2024-

Signed by or for the manufacturer:

(Signature of authorised person)

Name (in print): Benjamin Rasmussen

Title: CEO

KLIMABRANDTS
Klimabrandts A/S | VAT no. 53771622
Saltebakken 29 | 1990 Frederikshavn



ELL

ell-brand.com

Distributed in Europe by:

Klimabrand A/S
Saltebakken 29
DK-9900 Frederikshavn
+45 77 33 34 30

