



ELL Breeze High



DK	BRUGERVEJLEDNING	01
NO	BRUKERMANUAL	13
SE	ANVÄNDARMANUAL	25
GB	USER MANUAL	37
DE	BEDIENUNGSANLEITUNG	49
FIN	KÄYTTÖOHJE.....	61

Please read this user manual before using the product
and retain it for future reference.

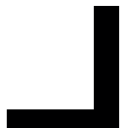



Tak fordi du valgte ELL!



Du har valgt en ny generation af indendørsklima.

ELL er godt klima med godt udseende. Ved at kombinere æstetik og effektivitet sikrer ELL et behageligt indendørsklima uanset temperaturen udenfor. Den højteknologiske og innovative design er egnet til det nordiske klima, og det sikrer lang levetid, høj ydeevne og stilfuldhed.

Før du bruger dit nye ELL-produkt, læs venligst denne manual grundigt for at sikre, at du ved, hvordan du betjener de funktioner og egenskaber, som dit nye apparat tilbyder, på en sikker måde.

Besøg www.ell-brand.com for aktuelle klage- og garanti bestemmelser.



1. Sikkerhedsforanstaltninger

- Overhold venligst følgende sikkerhedsforanstaltninger ved brug af dette apparat:
- Manglende overholdelse eller forsømmelse af disse sikkerhedsforanstaltninger kan forårsage brand, elektrisk stød eller personskade.
- Sørg for, at strømkilden overholder apparatets elektriske krav (220-240V~50-60Hz).
- Placer ikke ventilatoren under stikkontakten, når du bruger den.
- For at reducere risikoen for elektrisk stød er dette stik beregnet til at passe i en korrekt stikkontakt.
- Dette apparat er udelukkende beregnet til indendørs brug i hjemmet.
- Dette apparat kan bruges af børn fra 8 år og op samt personer med nedsat fysisk, sensorisk eller mental kapacitet eller manglende erfaring og viden, hvis de er blevet instrueret eller vejledt om brugen af apparatet på en sikker måde og forstår de involverede farer. Børn må ikke lege med apparatet. Rengøring og brugervedligeholdelse må ikke foretages af børn uden opsyn.
- Apparatet er ikke beregnet til brug af personer (inklusive børn) med nedsat fysisk, sensorisk eller mental kapacitet, eller mangel på erfaring og viden, medmindre de har fået instruktion eller vejledning om brugen af apparatet af en person ansvarlig for deres sikkerhed. Børn bør være under opsyn for at sikre, at de ikke leger med eller klatrer på apparatet.
- Knæk, bøj eller vrid ikke strømkablet overdrevent, da det ellers kan medføre, at lederne bliver blottet eller brudt. Træk ikke i kablet, når du fjerner stikket fra kontakten. Det kan forårsage skader på strømkablet, elektrisk lækage og andre farer.
- Placer strømkablet, så apparatet eller andre genstande ikke hviler på det. Dæk ikke strømkablet med tæpper, tøj eller lignende genstande. Arranger strømkablet væk fra rumtrafik og så det ikke bliver snublet over.
- Tør støv af stikket med jævne mellemrum og sørg for, at stikket er fuldt indsat i stikkontakten, da dette ellers kan føre til risiko for elektrisk lækage.
- Rør aldrig ved ventilatoren med våde hænder for at undgå elektrisk stød.
- Bloker ikke eller manipuler ikke med apparatet på nogen måde, mens det er i brug. Indsæt ikke fingre eller lad andre genstande trænge ind i nogen ventilation eller udblæsningsåbning, da det kan forårsage elektrisk stød, kortslutning, brand eller skade på apparatet.
- Placer venligst ikke luftindtaget og udblæsningen af ventilatoren tæt på væggen eller gardinet, da det ellers kan blokere luftstrømmen og påvirke ventilatorens ydeevne.
- Placer altid dette apparat på en stabil, flad og vandret overflade, når det er i brug, for at undgå risikoen for, at apparatet vælter.

- Brug ikke ventilatoren i følgende situationer: Nær gasbrænder / Sted fuld af brandfarlig gas / Sted udsat for regn eller vandstæn / Nær insektmiddel / Oliekorroderende opløsningsmidler / Høj temperatur / Høj fugtighed / Nær kemikalier, olie, støvede områder.
- Foretag ikke vilkårlig demontering eller udskiftning af dele. Demontering eller ændring uden tilladelse vil påvirke produktets sikkerhed.
- Dette apparat må ikke komme i kontakt med vand. Det kan forårsage brand og elektrisk stød.
- Placer venligst ikke noget objekt på ventilatorens krop.
- Placer ikke ventilatoren under stikkontakten, når du bruger ventilatoren.
- Brug ikke ventilatoren i sollys.
- Hæld venligst ikke vand ind i maskinen eller hæng vådt tøj over maskinen for at undgå strømudslip og elektrisk stød; Placer ikke brandbare materialer og vådt tøj over luftudtaget for at undgå risiko for brand eller elektrisk stød.
- Sprøjt venligst ikke opløsningsmiddel eller brandfarlig væske på ventilatoren, da det kan skade ventilatoren.
- Sluk for maskinen, før brugeren forlader maskinen, for at undgå ulykker.
- Undgå kontinuerlig eksponering af direkte vind fra ventilatoren, især for ældre, spædbørn og patienter.
- Strømmen skal afbrydes og stikket trækkes ud før rengøring eller vedligeholdelse. Sørg for, at ventilatoren er slukket fra strømforsyningen, før du fjerner beskyttelsen/dækslet.
- Rengør maskinen med en fugtig klud eller en fugtig klud med noget mildt rengøringsmiddel, brug ikke ætsende rengøringsmiddel eller opløsningsmiddel og lignende rengøringsprodukter, hæld ikke vand ind i maskinen.
- Hvis der opstår problemer med unormal lyd eller ujævn vindhastighed efter brug i noget tid, kan det skyldes, at der er for meget støv i luftindtagsgitret og blokerer for luftstrømmen, ventilatoren kan rettes ved at rengøre ventilatoren med en plastbørste.
- Afbrud strømmen, hvis enheden ikke skal bruges i lang tid. Træk stikket ud, pak ventilatoren godt ind for at beskytte den mod støv og opbevar den på et tørt, velventileret og rent sted.
- Sørg for, at ventilatoren er slukket fra strømforsyningen, før du fjerner beskyttelsen.

2. Produktbeskrivelse

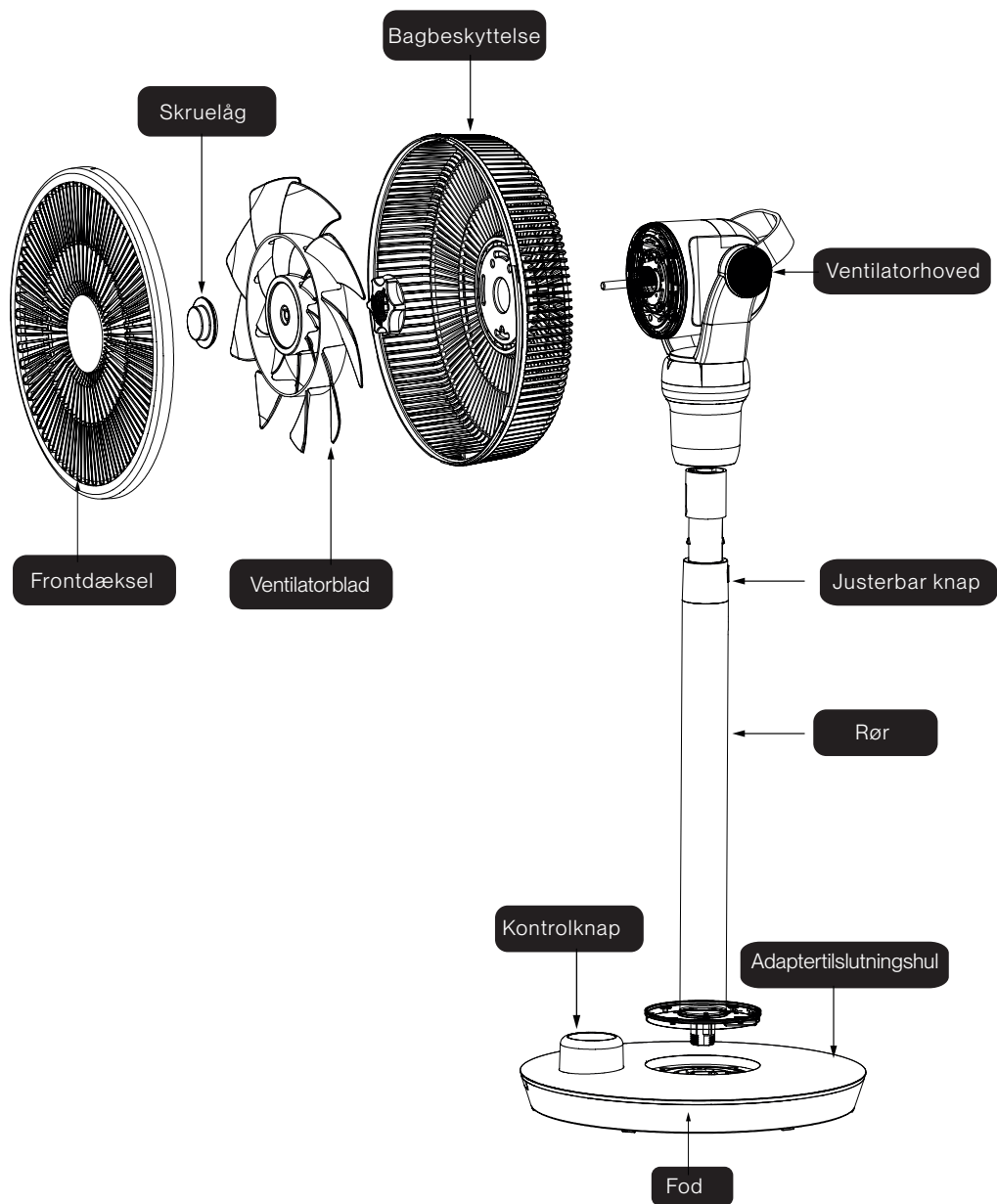

Kontrolpanel

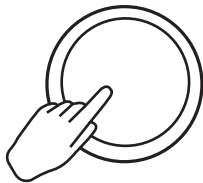

LED-skærm



Fjernbetjening

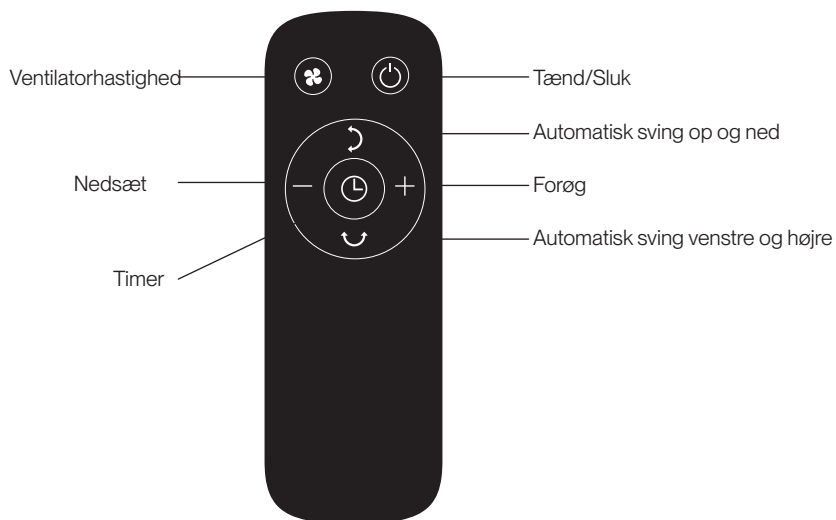

1. Tryk på knappen for ventilatorhastighed for at indstille ventilatorhastigheden. 8 hastigheder til indstilling.

2. Tryk på timerknappen, og brug derefter "+" eller "-" til at justere varigheden i intervaller på 1 time mellem 1 og 8 timer. Når timeren er udløbet, vil enheden slukke automatisk.

3. Installation af ventilatorblad og ventilatorbeskyttelse

Venligst installer ventilatorbladet og ventilatorbeskyttelsen i følgende rækkefølge:

- 1 Bagbeskyttelse
- 2 Bagbeskyttelsesmøtrik: Drej til højre for at stramme til.
- 3 Ventilatorblad: Sæt akslen ind i ventilatorbladet. Samtidig fastgøres den konkave del af ventilatorbladet og akseldelen til hinanden.
- 4 Skruelåg: Drej til venstre for at stramme til.
- 5 Frontdæksel: Juster markeringen på frontdækslet med bagsiden, og drej til højre for at stramme til.

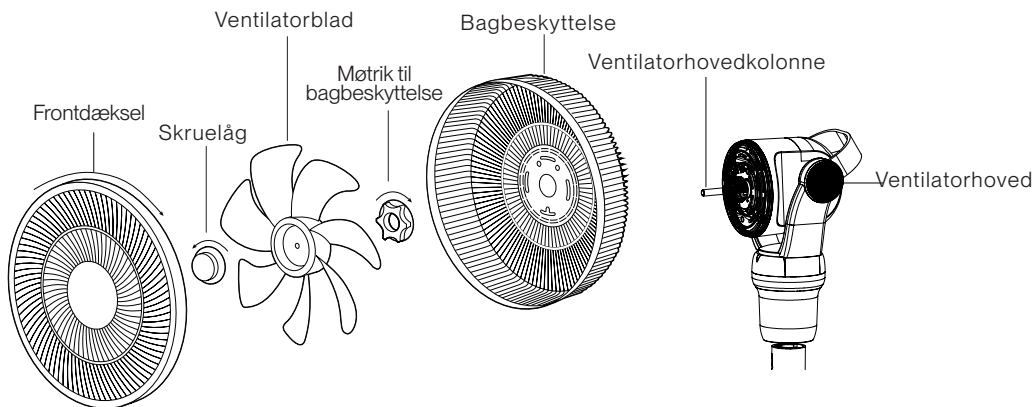

1. Saml bagbeskyttelsen til ventilatorhovedkolonnen.
2. Saml møtrikken til bagbeskyttelsen og drej den med uret for at stramme den.
3. Saml ventilatorbladet. Sørg for, at rillen på ventilatorbladet passer på akslen på ventilatorhovedkolonnen.
4. Saml skruelåget og drej det mod uret for at stramme det.
5. Saml frontventilatorbeskyttelsen. Du vil se justeringsmærker til placeringen.

Installation af frontbeskyttelse

- Juster forsikringsspænderne på frontbeskyttelsen og bagbeskyttelsen
- Drej frontbeskyttelsen for at fastgøre den til bagbeskyttelsen

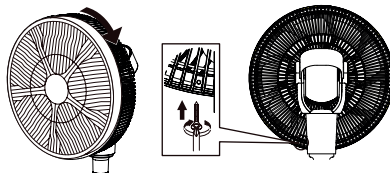
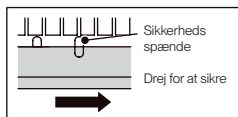
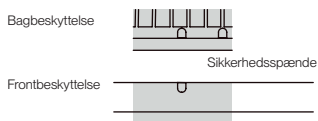

For yderligere sikkerhed, installer en klemmeskrue.

4. Installation af fod

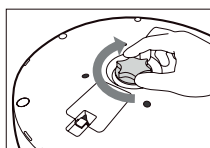
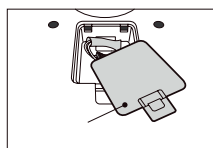
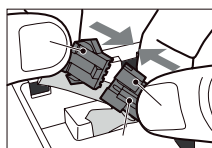
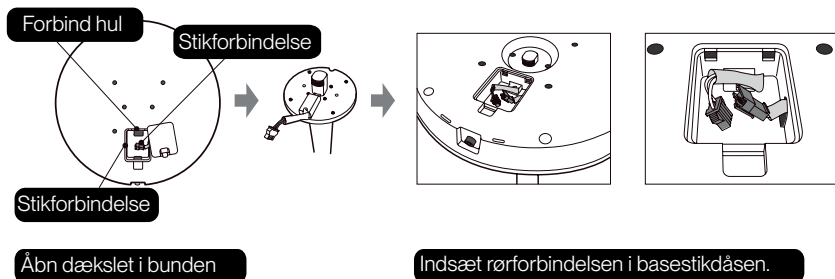

5. Tilslut strømadapteren til ventilatoren.

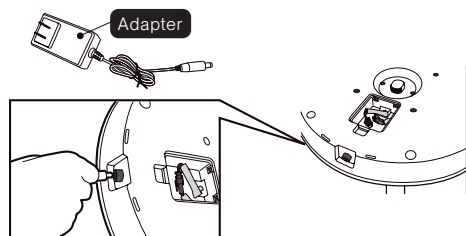

6. Sådan bruges det

- 1 Placer ventilatoren på en stabil, flad overflade.
- 2 Indsæt adapterstikket i en 220V-240V~50-60Hz elektrisk strømforsyningsstikkontakt.
- 3 Tryk på kontrolknappen for at tænde/slukke for ventilatoren. Brug kontrolknappen til at indstille ventilatorhastigheden efter at have tændt ventilatoren. Drej med uret for at øge hastigheden og mod uret for at reducere hastigheden. (8 hastigheder).
- 4 Lang tryk på kontrolknappen i 3 sekunder under arbejdstilstand for at komme ind i funktionsindstillingen.

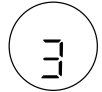

Brug kontrolknappen til at vælge forskellige funktioner.



(1) Automatisk venstre og højre oscillation: Tryk én gang på kontrolknappen for at vælge (lyssymbol) eller ikke vælge denne funktion (blinkende symbol).



(2) Automatisk op og ned oscillation: Tryk én gang på kontrolknappen for at vælge (lyssymbol) eller ikke vælge denne funktion (blinkende symbol).



(3) Timerfunktion: Tryk én gang på kontrolknappen for at vælge (lyssymbol) eller ikke vælge denne funktion (blinkende symbol). Drej med uret for at øge og mod uret for at reducere timeren, du har brug for, efter at have valgt Timerfunktionen. 8 timer til indstilling.

Dæmpningsfunktion

- 1 30 sekunder efter den sidste operation vil alle indikatorer og LED-lysstyrke dæmpes med 50%.
- 2 Lyset på alle indikatorer gendannes ved at trykke på knappen.

Fjernbetjening

De ovenstående trin kan udføres ved hjælp af fjernbetjeningen.

7. Smart Fan Wi-Fi-tilslutningsguide

Scan QR-koden nedenfor for at downloade "Smart Life" APP'en og vælg log ind-metoden.

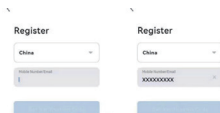

- 1 Langt tryk på kontrolknappen i 3 sekunder i standbytilstand for at gå ind i WIFI-forbindelsestilstand, og lyset "📶" begynder at blinke.
- 2 Åbn Bluetooth på din telefon.
- 3 Åbn "Smart Life"-appen, klik på "+" eller "Tilføj enhed" for at tilføje enhed.

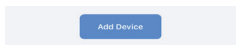

Klik på "Tilføj" for at tilføje, find 2,4 GHz-båndet, indtast dit kodeord. Klik på "NÆSTE" for at fortsætte.

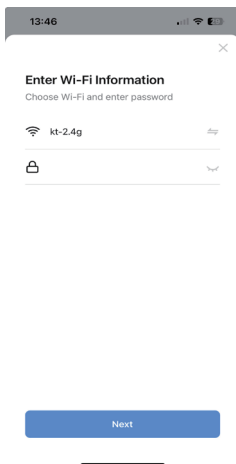
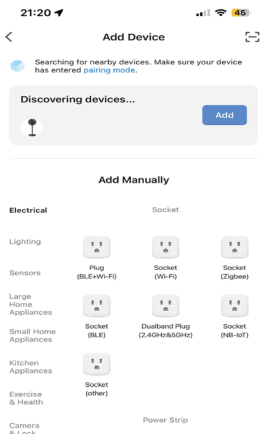

Installer "ELL Smart Fan"-ventilatoren. Klik på "Færdig" efter installationen for at gå til enhedens driftsgrænseflade.

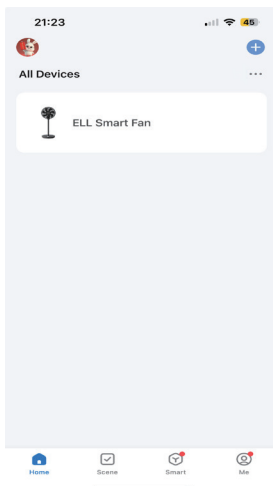
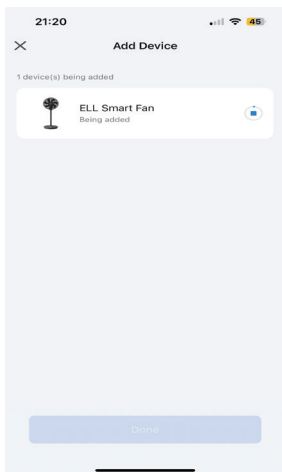

8. Rengøring og vedligeholdelse

Afbryd altid enheden, før du flytter den eller udfører service. Træk stikket ud, og vent, indtil ventilatoren stopper, før du rengør den.

Yderligere råd:

- Rengør ventilatoren hver måned.
- Dyp ikke strømkablet, stikket og hele enheden i vand eller skyl det under hanen.
- Brug ikke benzin, benzen, fortynder, giftige eller ætsende rengøringsmidler til at rengøre enheden for at undgå beskadigelse af apparatet.
- Brug en rørformet rengøringsmiddel, støvfjerner eller støvsuger til at fjerne støv fra bagdækslet.
- Brug en fugtig klud til forsigtigt at rense den ydre overflade af ventilatoren.
- Efter rengøring skal produktet være helt tørt, før det tilsluttes strømforsyningen.
- Hvis ventilatoren ikke skal bruges i lang tid, skal den opbevares et køligt, tørt og sikkert sted.

Under opbevaring må du aldrig sno strømkablet stramt omkring apparatet eller påføre pres på strømkablet for at undgå skader på strømkablet.

9. Specifikationer

Model	ELL Breeze High
Farve	Mørkegrå
Nominal spænding	220-240V-50-60Hz
Nominal effekt	25W
Produktets dimensioner (B x D x H)	345*345*980&1180mm



Takk for at du valgte ELL!



Du har valgt en ny generasjon innendørsklima.

ELL er godt klima med god estetikk. Ved å kombinere estetikk og effektivitet sikrer ELL et komfortabelt innendørsklima uavhengig av temperaturen utenfor. Den høyteknologiske og innovative designen er egnet for det nordiske klimaet, og den garanterer lang levetid, høy ytelse og stil.

Før du bruker ditt nye ELL-produkt, vennligst les denne bruksanvisningen grundig for å sikre at du vet hvordan du bruker funksjonene og funksjonene som din nye apparat tilbyr på en trygg måte.

Besøk www.ell-brand.com for gjeldende klage- og garantibestemmelser.



1. Sikkerhetsforholdsregler

- Vennligst følg følgende sikkerhetsforholdsregler når du bruker dette apparatet:
- Svikt eller uaktsomhet i å følge disse sikkerhetsforholdsreglene kan føre til brann, elektrisk støt eller personskade.
- Forsikre deg om at strømkilden samsvarer med de elektriske kravene til viften (220-240V-50-60Hz).
- Ikke plasser viften under strømuttaket når du bruker den.
- For å redusere risikoen for elektrisk støt, er denne pluggen ment å passe i en riktig uttak.
- Dette apparatet er ment for bruk i husholdningen innendørs.
- Dette apparatet kan brukes av barn som er 8 år og eldre, samt personer med redusert fysisk, sensorisk eller mental kapasitet eller manglende erfaring og kunnskap, hvis de har blitt gitt tilsyn eller instruksjon om bruk av apparatet på en trygg måte og forstår farene involvert. Barn skal ikke leke med apparatet. Rengjøring og bruker-vedlikehold skal ikke utføres av barn uten tilsyn.
- Apparatet er ikke ment for bruk av personer (inkludert barn) med redusert fysisk, sensorisk eller mental kapasitet, eller mangel på erfaring og kunnskap, med mindre de har fått tilsyn eller instruksjon om bruk av apparatet av en person ansvarlig for deres sikkerhet. Barn bør være under tilsyn for å sikre at de ikke leker med eller klatrer på dette apparatet.
- Ikke klem, bøy eller vri strømledningen overdrevent, ellers kan kjernelederne bli eksponert eller ødelagt. Dra ikke i ledningen når du fjerner støpselet. Det kan forårsake skade på strømledningen, elektrisk lekkasje og andre farer.
- Plasser strømledningen slik at apparatet eller andre gjenstander ikke hviler på den. Ikke dekk strømledningen med tepper, klær eller lignende gjenstander. Plasser strømledningen bort fra romtrafikk og der den ikke vil bli snublet over.
- Tørk av støv på pluggen jevnlig og forsikre deg om at pluggen er helt satt inn i uttaket, ellers kan dette føre til fare for elektrisk lekkasje.
- Berør aldri viften med våte hender for å unngå elektrisk støt.
- Ikke blokker eller forsøk å manipulere apparatet på noen måte mens det er i drift. Ikke la fingrene eller andre gjenstander komme inn i noen ventilasjons- eller avtrekksåpninger, da det kan føre til elektrisk støt, kortslutning, brann eller skade på apparatet.
- Vennligst ikke plasser luftinntaket og utløpet til viften nær veggen eller gardinen, ellers vil luftstrømmen bli blokkert og påvirke vifteytelsen.
- Plasser alltid dette apparatet på en stabil, flat og jevn overflate når det er i bruk, for å unngå sjansen for at apparatet velter.

- Ikke bruk viften under følgende situasjoner: I nærheten av gasskomfyr/ Sted med mye brennbar gass/ Sted som er utsatt for regn eller vanninntrengning/ I nærheten av insektmidler/ Oljebaserte løsemidler/ Høy temperatur/ Høy luftfuktighet/ I nærheten av kjemikalier, olje, støvområder.
- Ikke demonter eller erstatt delene vilkårlig. Demontering eller modifikasjon uten tillatelse vil påvirke produktets sikkerhet.
- Dette apparatet må ikke komme i kontakt med vann. Det kan forårsake brann og elektrisk støt.
- Vennligst ikke legg noen gjenstander på viftekroppen.
- Ikke plasser viften under strømuttaket når du bruker den.
- Ikke bruk viften i sollys.
- Vennligst ikke hell vann i maskinen eller heng våte klær over maskinen for å unngå strømløkkasje og elektrisk støt. Vennligst ikke legg brennbare materialer og våte klær over luftuttaket for å unngå brannfare eller elektrisk støt.
- Vennligst ikke spray løsemiddel eller brennbare væsker på viften, da det kan skade viften.
- Slå av maskinen før brukeren forlater maskinen for å unngå ulykker.
- Unngå kontinuerlig eksponering for direkte luftstrøm fra viften, spesielt for eldre, spedbarn og pasienter.
- Strømmen må kobles fra og pluggen må trekkes ut før rengjøring eller vedlikehold. Forsikre deg om at viften er slått av fra strømforsyningen før du fjerner beskyttelsesdekselet.
- Rengjør maskinen ved hjelp av en fuktig klut eller en fuktig klut med litt mildt vaskemiddel, ikke bruk etsende vaskemidler eller løsemidler og lignende rengjøringsprodukter, ikke hell vann i maskinen.
- Hvis det oppstår problemer med unormal lyd eller ujevn luftstrøm etter en stund med bruk, kan det hende det er for mye støv i luftinntaksgriillen som blokkerer luftstrømmen. Viften kan rettes opp ved å rengjøre den med en plastbørste.
- Kutt strømmen hvis enheten ikke brukes i lang tid. Trekk ut pluggen, pakk viften godt inn for å beskytte den mot støv og oppbevar den på et tørt, godt ventilert og rent sted.
- Forsikre deg om at viften er slått av fra strømforsyningen før du fjerner beskyttelsesdekselet.

2. Produktbeskrivelse

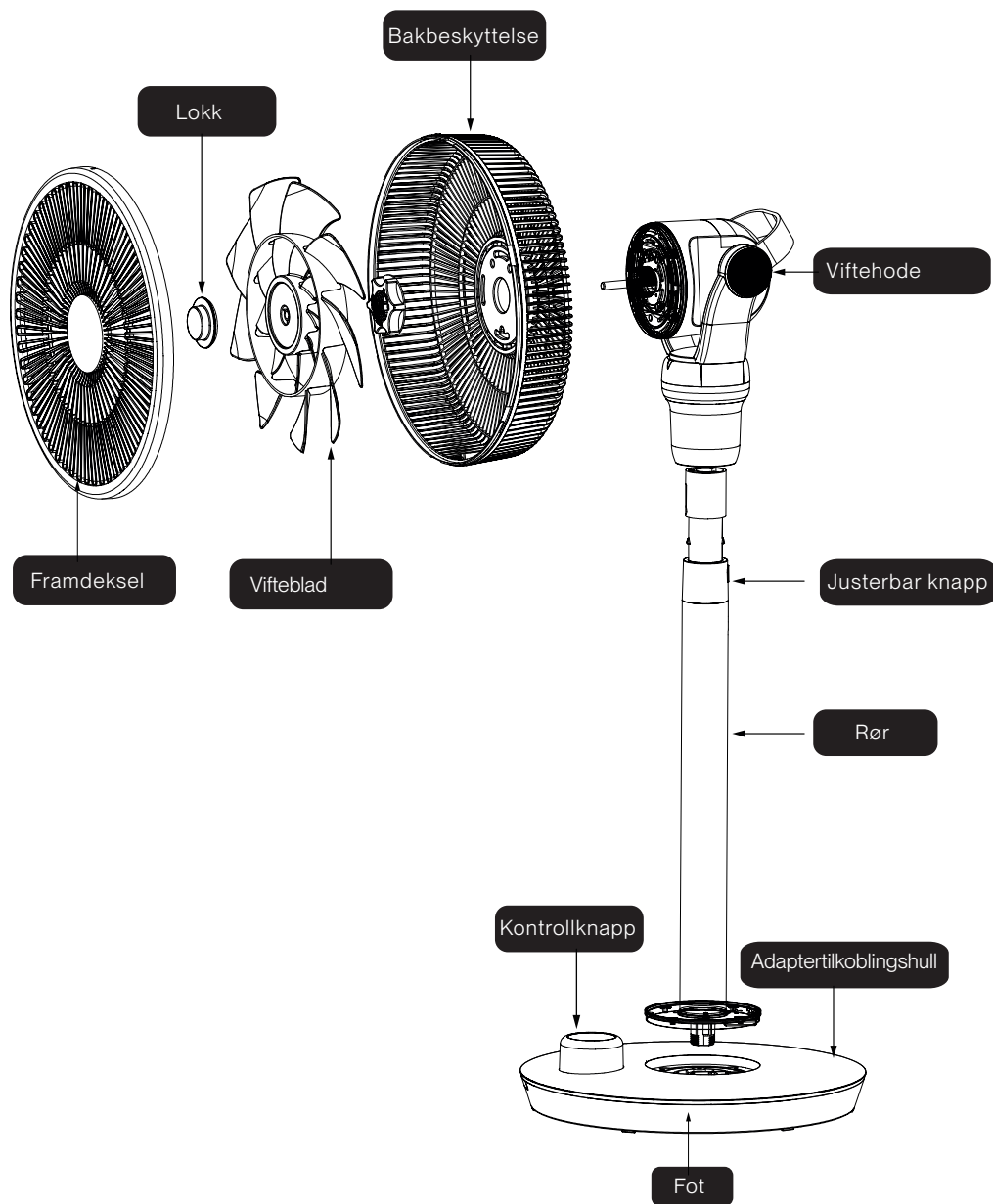

Kontrollpanel

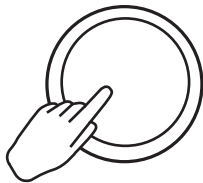

LED-skjerm



Fjernkontroll

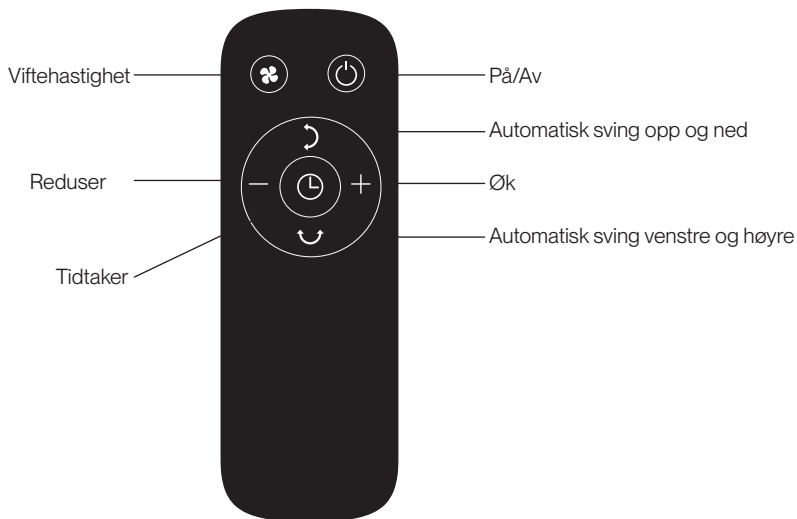

1. Viftehastighetsinnstilling

Trykk på viftehastighetsknappen for å justere viftehastigheten. 8 hastigheter å velge mellom.

2. Tidsinnstilling

Trykk på tidtakerknappen, deretter bruk "+" eller "-" for å justere varigheten i 1-timers intervaller mellom 1 til 8 timer. Når tiden er ute, vil enheten slå seg av automatisk.

3. Installering av vifteblad og viftebeskyttelse

Vennligst installer viftebladet og beskyttelsesdekselet i følgende rekkefølge:

- 1 Bakre beskyttelsesdeksel
- 2 Mutter for bakre beskyttelsesdeksel: Vri til høyre for å stramme
- 3 Vifteblad: Sett akselen inn i viftebladet. Samtidig skal den konkave delen av viftebladet og akseldelen festes til hverandre.
- 4 Skrukork: Vri til venstre for å stramme
- 5 Frontdeksel: Juster merket på frontdeksel og bakre beskyttelsesdeksel; vri til høyre for å stramme

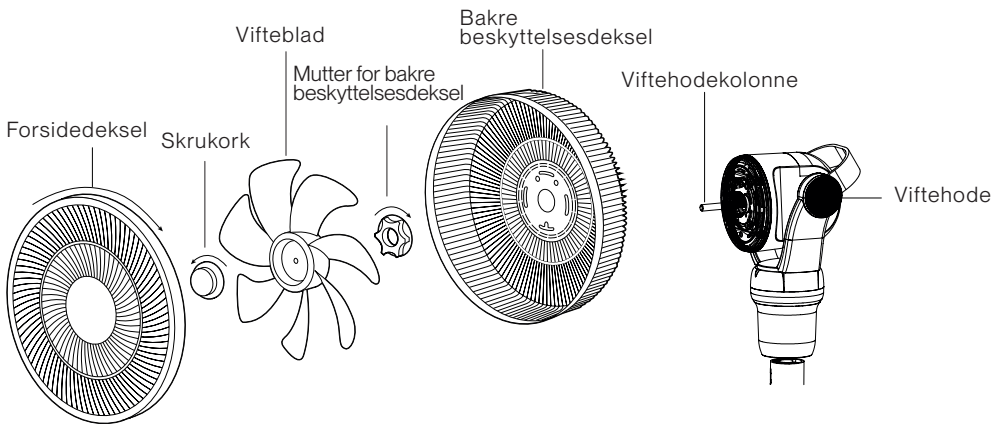

1. Monter bakre beskyttelsesdeksel på viftehodekolonnen.
2. Monter bakre beskyttelsesdekselmutteren og vri den med klokken for å stramme den.
3. Monter viftebladet. Forsikre deg om at sporet på viftebladet er montert på akselen på viftehodekolonnen.
4. Monter skrukorken og vri den mot klokken for å stramme den.
5. Monter den fremre viftebeskyttelsen. Du vil se justeringsmerker for posisjonen.

Montering av frontbeskyttelse

- Juster sikkerhetslåsene på frontbeskyttelsen og bakre beskyttelse
- Vri frontbeskyttelsen for å feste den til bakre beskyttelse

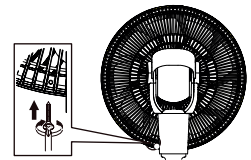
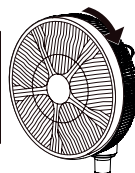
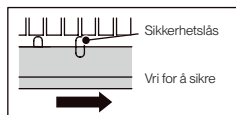
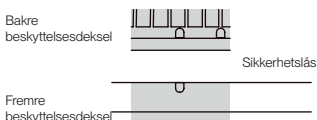

For ekstra sikkerhet, installer en klipseskrue.

4. Montering av base

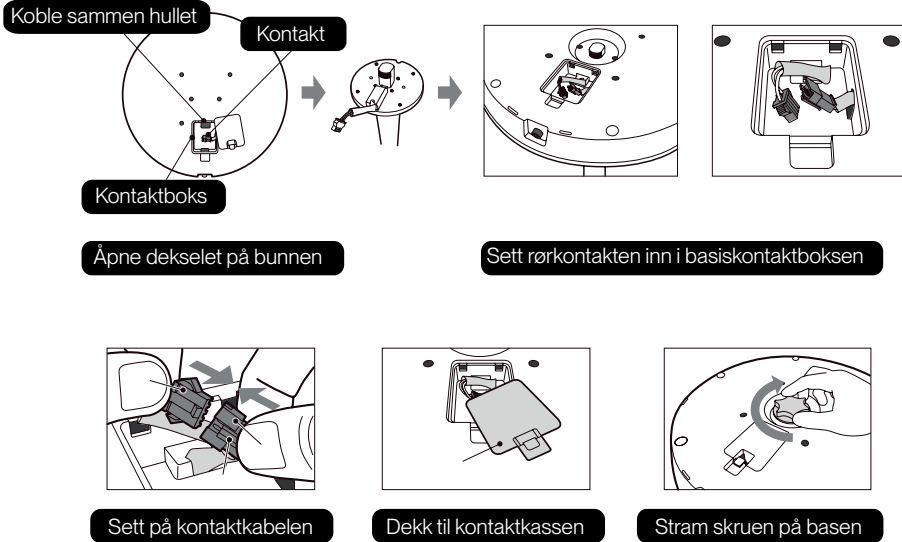

5. Koble strømadapteren til viften.

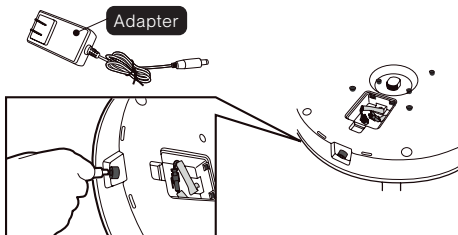

6. Hvordan bruke

- 1 Plasser viften på en stabil, flat overflate.
- 2 Sett adapterpluggen inn i en 220V-240V~50-60Hz elektrisk strømkilde.
- 3 Trykk på kontrollknotten for å slå av/på viften. Bruk kontrollknotten til å justere viftehastigheten etter at viften er slått på. Roter med klokken for å øke hastigheten og mot klokken for å redusere hastigheten. (8 hastigheter).
- 4 Langt trykk på kontrollknappen i 3 sekunder mens enheten er i drift for å gå inn i funksjonsinnstillingen.



Bruk kontrollknappen for å velge forskjellige funksjoner.



(1) Automatisk venstre- og høyreoscillasjon: Trykk én gang på kontrollknappen for å velge (lysikonet) eller ikke velge denne funksjonen (blinkerende ikon).



(2) Automatisk opp- og nedoscillasjon: Trykk én gang på kontrollknappen for å velge (lysikonet) eller ikke velge denne funksjonen (blinkerende ikon).



(3) Timerfunksjon: Trykk én gang på kontrollknappen for å velge (lysikonet) eller ikke velge denne funksjonen (blinkerende ikon). Vri med klokken for å øke og mot klokken for å redusere timeren etter at du har valgt timerfunksjonen. 8 timer for innstilling.

Dimmefunksjon

- 1 30 sekunder etter siste bruk, vil alle indikatorer og LED-lys reduseres til 50% lysstyrke.
- 2 Lysstyrken til alle indikatorene gjenopprettes ved å trykke på knappen.

Fjernkontroll

De ovennevnte trinnene kan utføres ved hjelp av fjernkontrollen.

7. Smart vifte WIFI-tilkoblingsguide

Skann QR-koden nedenfor for å laste ned "Smart Life" -appen og velg påloggingsmetoden.

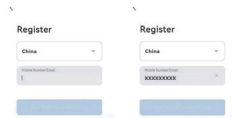

- 1 Langt trykk på kontrollknappen i 3 sekunder i standby-modus for å gå inn i WIFI-tilkoblingsmodus, og lyset "📶" begynner å blinke.
- 2 Åpne Bluetooth på telefonen din.
- 3 Åpne "Smart Life"-appen, trykk på "+" eller "Legg til enhet" for å legge til enheten.

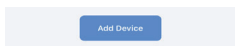

Trykk på "Legg til" for å legge til, finn 2,4 GHz-båndet, skriv inn passordet ditt. Trykk på "Neste" for å fortsette.

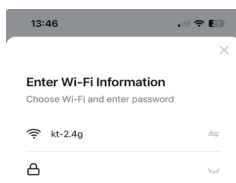
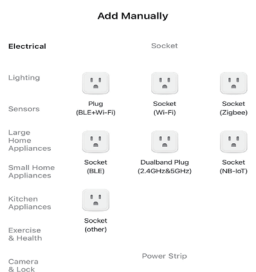
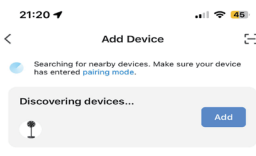

Installer "ELL Smart Fan"-viften. Klikk på "Fullført" etter installasjonen for å gå til enhetens driftsgrensesnitt.

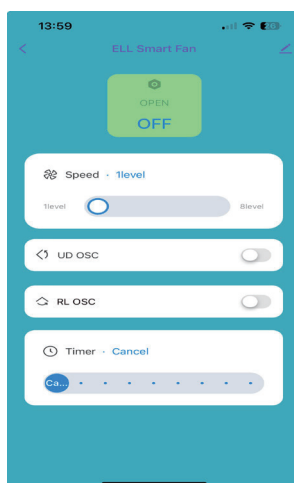
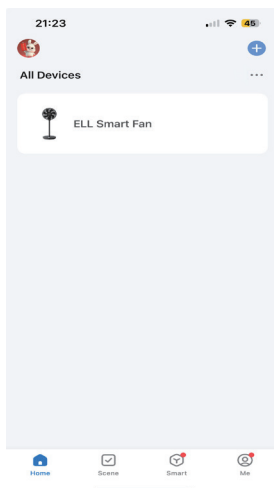
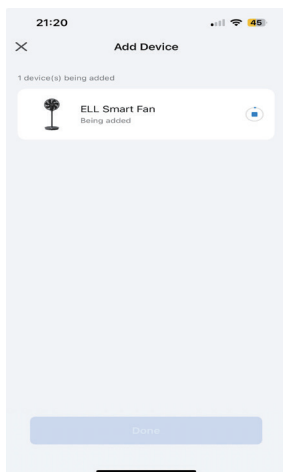

8. Rengjøring og vedlikehold

Alltid trekk ut enheten før du flytter eller utfører service. Trekk ut enheten og vent til viften har stoppet før du rengjør den.

Ekstra råd:

- Rengjør viften hver måned.
- Ikke senk strømledningen, støpselet eller hele enheten i vann eller skyll den under springen.
- Ikke bruk bensin, bensin, tynner, giftige eller korrosive rengjøringsmidler for å rengjøre enheten for å unngå skade på apparatet.
- Bruk en tubulær renser, støvfjerner eller støvsuger for å fjerne støv fra baksiden av viften.
- Bruk en fuktig klut til å forsiktig rengjøre den ytre overflaten av viften.
- Etter rengjøring må produktet være helt tørt før det kobles til strømforsyningen.
- Hvis viften ikke skal brukes på lang tid, oppbevar den på et kjølig, tørt og sikkert sted. Under lagring, ikke vikle strømledningen stramt rundt apparatet eller legge noe press på strømledningen for å unngå skade på strømledningen.

9. Spesifikasjon

Modell	ELL Breeze High
Farge	Mørk grå
Vurdert spenning	220-240V-50-60Hz
Vurdert effekt	25W
Produktets dimensjoner (B x D x H)	345*345*980&1180mm

Tack för att du har valt ELL!

Du har valt en ny generation av inomhusklimat.

ELL är bra klimat med snygg design. Genom att kombinera estetik och effektivitet säkerställer ELL en bekväm inomhusmiljö oavsett temperaturen utomhus. Den högteknologiska och innovativa designen är lämplig för det nordiska klimatet och den garanterar lång livslängd, hög prestanda och stilfullhet.

Innan du använder din nya ELL-produkt, läs igenom den här manualen noggrant för att säkerställa att du vet hur du använder de funktioner och funktioner som din nya apparat erbjuder på ett säkert sätt.

Besök www.ell-brand.com för aktuella klagomål och garantivillkor.

1. Säkerhetsåtgärder

- Observera följande säkerhetsåtgärder när du använder den här apparaten:
- Att inte följa eller försumma dessa säkerhetsåtgärder kan orsaka brand, elektrisk stöt eller personskada.
- Se till att strömkällan uppfyller fläktens elektriska krav (220-240V~50-60Hz).
- Placera inte fläkten under eluttaget när du använder fläkten.
- För att minska risken för elektrisk stöt är denna kontakt avsedd att passa i en korrekt uttag.
- Denna apparat är avsedd endast för användning inomhus i hushållet.
- Denna apparat kan användas av barn från 8 år och uppåt samt personer med nedsatt fysisk, sensorisk eller mental förmåga eller brist på erfarenhet och kunskap om de har fått tillsyn eller instruktion om att använda apparaten på ett säkert sätt och förstår de faror som är involverade. Barn får inte leka med apparaten. Rengöring och användarunderhåll får inte utföras av barn utan tillsyn.
- Apparaten är inte avsedd för användning av personer (inklusive barn) med nedsatt fysisk, sensorisk eller mental förmåga, eller brist på erfarenhet och kunskap, om de inte har fått tillsyn eller instruktion om användningen av apparaten av en person ansvarig för deras säkerhet. Barn bör vara under övervakning för att säkerställa att de inte leker med eller klättrar på denna apparat.
- Kläm inte, böj eller vrid strömkabeln överdrivet, annars kan kärnledarna bli exponerade eller brutna. Dra inte i kabeln när du tar bort strömkontakten. Det kan orsaka skada på strömkabeln, elektrisk läckage och andra faror.
- Placera strömkabeln så att apparaten eller andra objekt inte vilar på den. Täck inte strömkabeln med mattor, kläder eller liknande föremål. Ordna strömkabeln bort från rumstrafik och där den inte kan snubblas över.
- Torka av damm på kontakten regelbundet och se till att kontakten är helt infogad i uttaget, annars kan detta leda till risk för elektrisk läckage.
- Rör aldrig vid fläkten med våta händer för att undvika elektrisk stöt.
- Blockera eller manipulera inte apparaten på något sätt medan den är i drift. Sätt inte in fingrar eller låt andra föremål komma in i något ventilations- eller utloppöppning, eftersom det kan orsaka elektrisk stöt, kortslutning, brand eller skada på apparaten.
- Placera aldrig fläktens luftintag och utlopp nära väggen eller gardinen, annars kommer luftflödet att blockeras och påverka fläktens prestanda.
- Placera alltid denna apparat på en stabil, plan och jämn yta när den används för att undvika risken att apparaten välter.

- Använd inte fläkten under följande omständigheter: Nära gaseldad spis/ Plats full av brandfarlig gas/ Plats som exponeras för regn eller vattenpölar/ Nära insektsmedel/ Oljekorrosivt lösningsmedel/ Hög temperatur/ Hög luftfuktighet/ Nära kemikalie-, olje- eller dammiga områden.
- Demontera eller byt inte ut delarna godtyckligt. Demontering eller modifiering utan tillstånd påverkar produktsäkerheten.
- Denna apparat får inte komma i kontakt med vatten. Det kan orsaka brand och elektrisk stöt.
- Lägg inte något föremål på fläkten.
- Placera inte fläkten under eluttaget när du använder den.
- Använd inte fläkten i direkt solljus.
- Håll inte vatten i maskinen och häng inte våta kläder över maskinen för att undvika strömläckage och elektrisk stöt; Lägg inte brandfarliga material och våta kläder över luftutloppet för att undvika risk för brand eller elektrisk stöt.
- Spraya inte lösningsmedel eller brandfarlig vätska på fläkten eftersom det kan skada fläkten.
- Stäng av maskinen innan användaren lämnar maskinen för att undvika olyckor.
- Undvik kontinuerlig exponering av direkt vind från fläkten, särskilt för äldre, spädbarn och patienter.
- Strömmen måste brytas och stickproppen måste dras ur innan rengöring eller underhåll. Se till att fläkten är avstängd från huvudströmmen innan skyddet/locket avlägsnas.
- Rengör maskinen med en fuktig trasa eller en fuktig trasa med lite mild tvål, använd inte frätande tvättmedel eller lösningsmedel och liknande rengöringsprodukter, håll inte vatten i maskinen.
- Om det uppstår problem med ovanliga ljud eller ojämn vindhastighet efter att ha använts under en tid kan det vara för mycket damm i luftintagsgallret som blockerar luftflödet, fläkten kan återställas genom att rengöra den med en plastborste.
- Bryt strömmen om enheten inte används under en längre tid. Dra ut stickproppen, förpacka fläkten ordentligt för att skydda den från damm och förvara den på en torr, välventilerad och ren plats.
- Se till att fläkten är avstängd från huvudströmmen innan du tar bort skyddet.

Alla bilder i denna manual är endast för referensändamål.

2. Produktbeskrivning

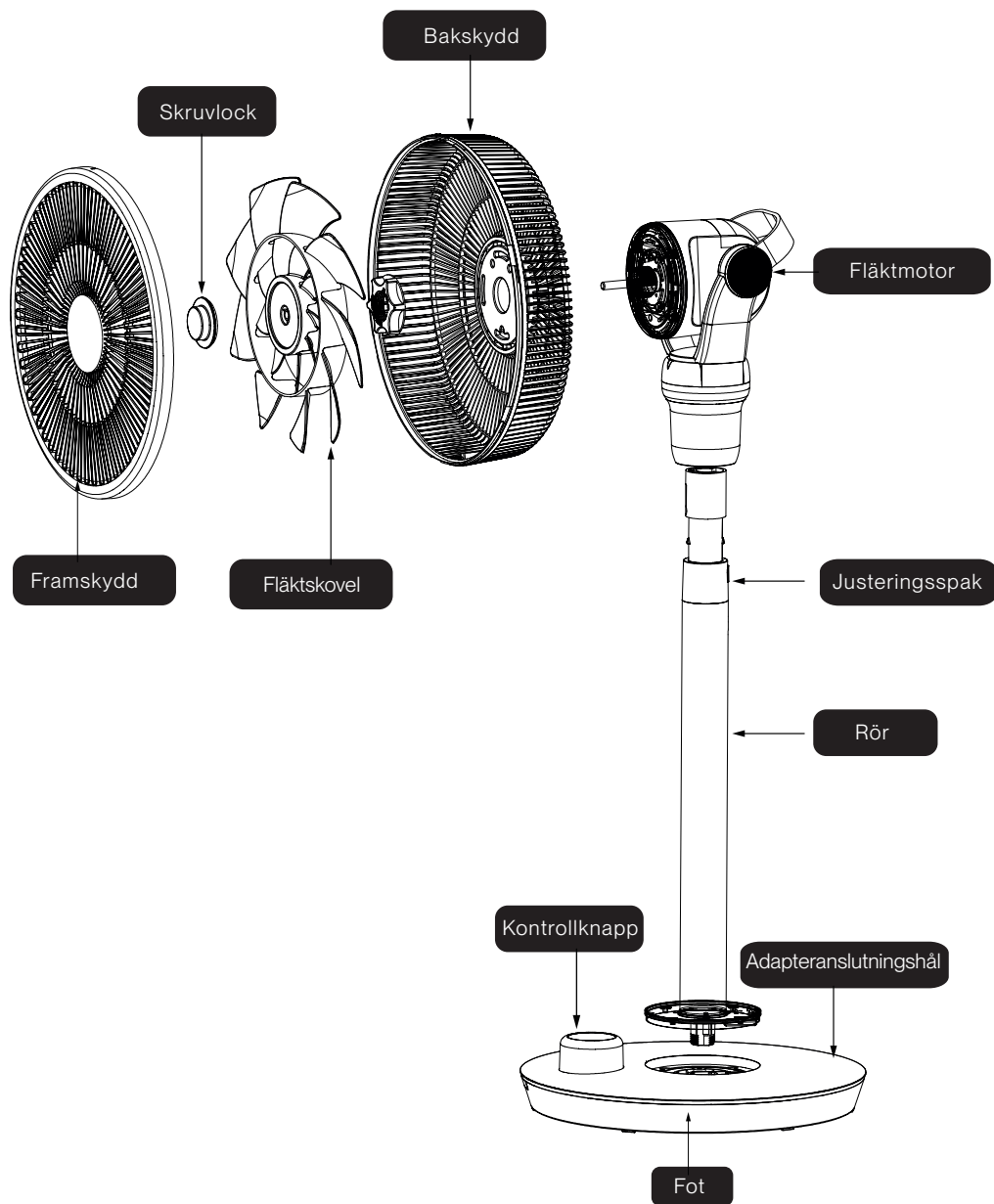

Kontrollpanel

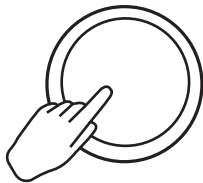

LED-display



Fjärrkontroll

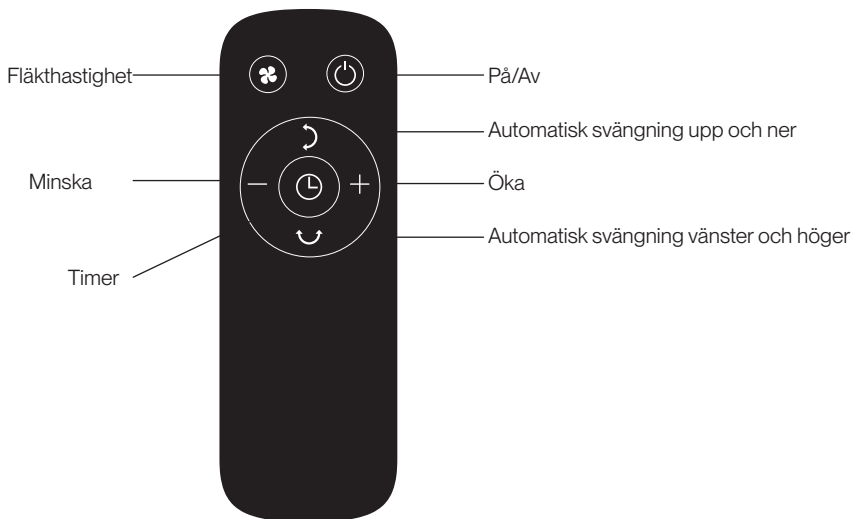

1. Fläkthastighetsinställning.

Tryck på Fläkthastighetsknappen för att ställa in fläkthastigheten. Det finns 8 hastigheter att välja mellan.

2. Timerinställning.

Tryck på timerknappen, använd sedan "+" eller "-" för att justera varaktigheten i 1-timmarsintervaller mellan 1 och 8 timmar. När timern har löpt ut stängs enheten automatiskt av.

3. Installation av fläktblad och fläktskydd

Vänligen installera fläktbladet och fläktskyddet i följande ordning:

- 1 Bakre skydd
- 2 Bakre skyddsmutter: Vrid åt höger för att spänna åt
- 3 Fläktblad: Sätt axeln i fläktbladet. Samtidigt fästs den konkava delen av fläktbladet och axeldelen med varandra.
- 4 Skruvkapsyl: Vrid åt vänster för att spänna åt
- 5 Framre lock: Justera markeringen på främre lock och bakre skydd; vrid åt höger för att spänna åt

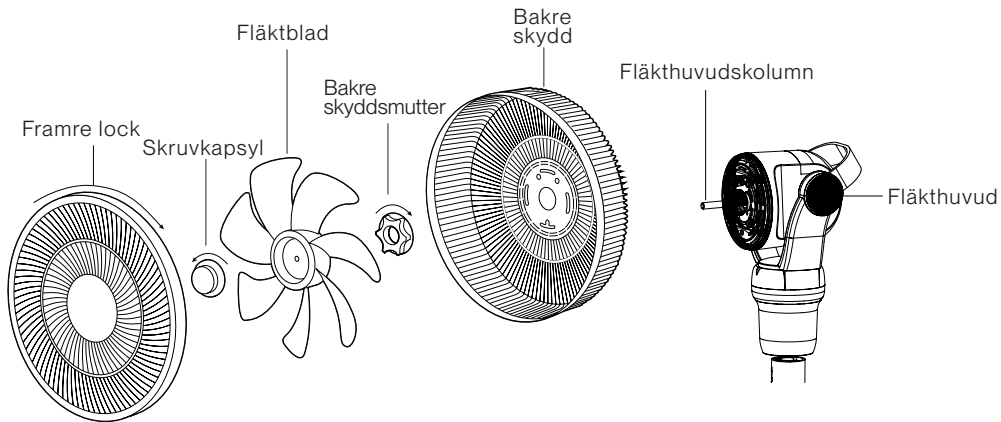

1. Montera bakre skyddet på fläkthuvudskolumnen.
2. Montera bakre skyddsmuttern och vrid den medurs för att spänna åt den.
3. Montera fläktbladet. Se till att spåret på fläktbladet passar på axeln på fläkthuvudskolumnen.
4. Montera skruvkapsylen och vrid den moturs för att spänna åt den.
5. Montera det främre fläktskyddet. Du kommer att se markeringar för att justera positionen.

Installation av framre skydd:

- Justera säkerhetslås för framre skydd och bakre skydd
- Vrid framre skyddet för att säkra det till bakre skyddet

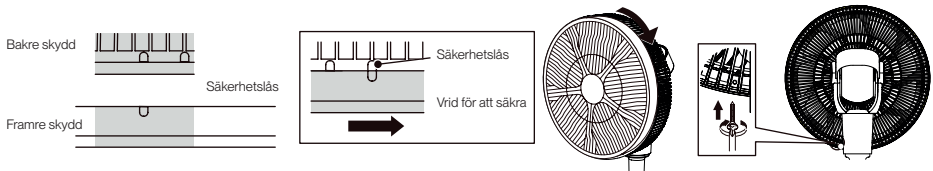

För extra säkerhet, installera en klippskruv.

4. Installation av basen

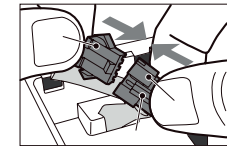
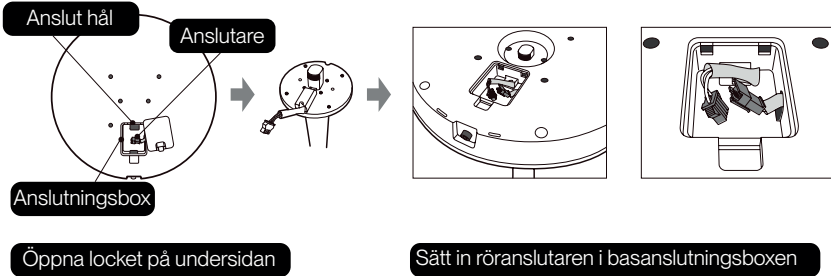

Sätt på anslutningskabeln

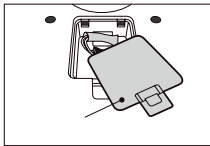

Täck anslutningsboxen

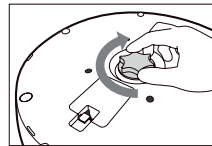

Spänn skruven på basen

5. Anslut strömadaptern till fläkten.

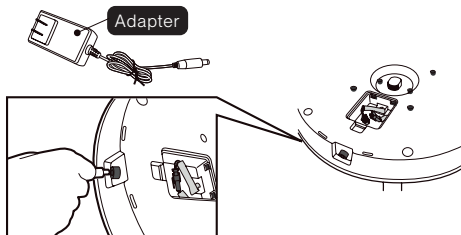

6. Hur man använder

- 1 Placera fläkten på en stabil och plan yta.
- 2 Sätt in adapterkontakten i ett 220V-240V~50-60Hz eluttag.
- 3 Tryck på Kontrollknappen för att slå på/av fläkten. Använd kontrollknappen för att ställa fläkthastigheten efter att ha startat fläkten. Vrid medurs för att öka och moturs för att minska fläkthastigheten.
- 4 Långtryck på kontrollknappen i 3 sekunder under arbetsläget för att komma åt funktionsinställningarna.



Använd kontrollratten för att välja olika funktioner.



(1) Automatisk vänster och höger oscillation: Tryck på kontrollknappen en gång för att välja (ljussymbol) eller inte välja denna funktion (blinkande symbol).



(2) Automatisk upp och ner oscillation: Tryck på kontrollknappen en gång för att välja (ljussymbol) eller inte välja denna funktion (blinkande symbol).



(3) Timerfunktion: Tryck på kontrollknappen en gång för att välja (ljussymbol) eller inte välja denna funktion (blinkande symbol). Vrid medurs för att öka och moturs för att minska den valda tidsinställningen efter att du har valt timerfunktionen. 8 timmar för inställning.

Dimningsfunktion

- 1 30 sekunder efter den senaste operationen kommer alla indikatorer och LED-ljus att dämpas med 50%.
- 2 Ljusstyrkan hos alla indikatorer återställs genom att trycka på knappen.

Fjärrkontroll

Ovanstående steg kan utföras med fjärrkontrollen.

7. Smart fläkt Wi-Fi-anslutningsguide

Sök på QR-koden nedan för att ladda ner "Smart Life"-appen och välj inloggningsmetod.



- 1 Långtryck på kontrollknappen i 3 sekunder under vänteläge för att gå in i WIFI-anslutningsläge och lampan "📶" börjar blinka.
- 2 Öppna Bluetooth på din telefon.
- 3 Öppna "Smart Life"-appen, klicka på "+" eller "Lägg till enhet" för att lägga till enheten.

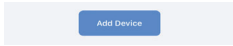

Tryck på "Lägg till" för att lägga till, hitta 2,4 GHz-bandet, skriv in ditt lösenord. Klicka på "NÄSTA" för att fortsätta.

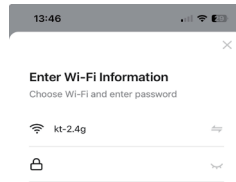
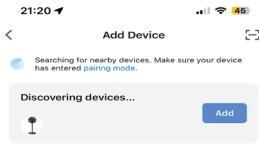

Installera "ELL Smart Fan"-fläkten. Klicka på "Klar" efter installationen för att gå till enhetens användargränssnitt.

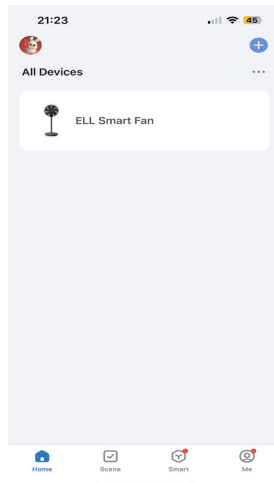
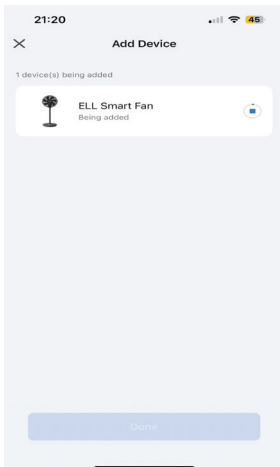

8. Rengöring och underhåll

Koppla alltid ur enheten innan du flyttar den eller utför service. Koppla ur enheten och vänta tills fläkten har slutat köra innan du rengör den.

Ytterligare råd:

- Rengör fläkten varje månad.
- Doppa inte strömkabeln, stickproppen och hela enheten i vatten eller skölj under kranen.
- Använd inte bensin, bensen, lösningsmedel, giftiga eller frätande rengöringsmedel för att rengöra enheten för att undvika skador på apparaten.
- Använd en tubulär rengörare, dammsugare eller dammavlägsnare för att ta bort damm från baksidan av fläkten.
- Använd en fuktig trasa för att försiktigt rengöra den yttre ytan av fläkten.
- Efter rengöring måste produkten vara helt torr innan den ansluts till strömförsörjningen.
- Om fläkten inte kommer att användas under en längre tid, förvara den på en sval, torr och säker plats.
- Under lagring, vira aldrig strömkabeln hårt runt enheten eller utsätt strömkabeln för tryck för att undvika skador på strömkabeln.

9. Specifikation

Modell	ELL Breeze High
Färg	Mörkgrå
Nominell spänning	220-240V-50-60Hz
Nominell effekt	25W
Produktmått (B x D x H)	345*345*980&1180mm



Thank you for choosing ELL!



You have chosen a new generation of indoor climate.

ELL is good climate with good looks. Combining aesthetics and efficiency, ELL ensures a comfortable indoor climate regardless of the temperature outside. The high tech and innovative design is suitable for the Nordic climate and it ensures longevity, high performance and stylishness.

Before using your new ELL product, please read this manual thoroughly to ensure that you know how to operate the features and functions that your new appliance offers in a safe way.

Visit www.ell-brand.com for current complaint and warranty provisions.



1. Safety Precautions

- Please observe the following safety precautions when using this appliance:
- Failure or negligence in observing these safety precautions could cause fire, electric shock or personal injury.
- Make certain that the power source conforms to the electrical requirements of the fan (220-240V~50-60Hz)
- Do not put the fan under the power socket when using the fan.
- To reduce the risk of electric shock, this plug is intended to fit in a correct outlet.
- This appliance is intended for household indoor use only.
- This appliance can be used by children aged from 8 years and above and persons with reduced physical, sensory or mental capabilities or lack of experience and knowledge if they have been given supervision or instruction concerning use of the appliance in a safe way and understand the hazards involved. Children shall not play with the appliance. Cleaning and user maintenance shall not be made by children without supervision.
- The appliance is not intended for use by persons (including children) with reduced physical, sensory or mental capabilities, or lack of experience and knowledge, unless they have been given supervision or instruction concerning use of the appliance by a person responsible for their safety. Children should be under supervision to ensure they do not play with or climb on this appliance.
- Do not pinch, bend, or twist the power cord excessively, otherwise, the core conductors may be exposed or broken. Do not pull the cord when removing the power plug. It may cause power cord damage, electric leakage and other hazards.
- Locate the power cord so the appliance or other objects are not resting on it. Do not cover power cord with carpeting, clothes or other similar objects. Arrange power cord away from room traffic and where it will not be tripped over.
- Wipe off dust on the plug periodically and make sure the plug is fully inserted in the socket, otherwise, these may lead to the risk of electric leakage.
- Never touch the fan with wet hands to avoid electric shock.
- Do not block or tamper with the appliance in any manner while it is in operation. Do not insert fingers or allow other objects to enter any ventilation or exhaust opening as it may cause an electric shock, short circuit, fire or damage to the appliance.
- Please do not put the air intake and outlet of the fan close to the wall or curtain, otherwise the air flow will be blocked and affect the fan performance.
- Always place this appliance on a stable, flat, level surface when operating, to avoid the chance of the appliance overturning.

- Do not use the fan under the following situation: Near gaseous fuel cooker/ Place full of inflammable gas/ Place expose to rain or water pour/ Near insecticide/ Oil corrosive solvent/ High temperature/ High humidity/ Near chemistry, oil, dust area
- Do not arbitrarily disassemble or replace the parts. Disassembly or modification without permission will affect the safety of the product.
- This appliance cannot contact with water. It may cause fire and electric shock.
- Please do not put any object on the fan body.
- Do not put the fan under the power socket when using the fan.
- Do not use the fan in the sunshine.
- Please do not pour water into the machine or hang wet clothes over the machine so as to avoid current leakage and electric shock; Please do not put flammable materials and wet clothes covered on the air outlet so as to avoid risk of fire or electric shock.
- Please do not spray solvent or flammable liquid to the fan as it may cause damage to the fan.
- Please shut down the machine before the user leave the machine so as to avoid accidents.
- Avoid continuously exposure of direct wind from the fan especially to the elderly, infant and patients.
- The power must be cut off and unplugged before cleaning or maintenance. Ensure that the fan is switched off from the supply main before removing guard/ cover.
- Please clean the machine by using a damp cloth or a damp cloth with some mild detergent,do not use corrosive detergent or solvent and such similar cleaning products, do not pour water into the machine.
- If it occurs problems of abnormal sound or uneven wind speed after using for some time, perhaps there is too much dust in the air intake grid and make the air flow blocked, the fan could get right by cleaning the fan with a plastic brush.
- Cut off the power if the unit is not used for a long period of time. Pull out the plug, pack the fan well to protect it away from dust and keep it in the dry, well-ventilated and clean place.
- Ensure that the fan is switched off from the supply mains before removing the guard.

All the pictures in this manual are for reference only.

2. Product Description

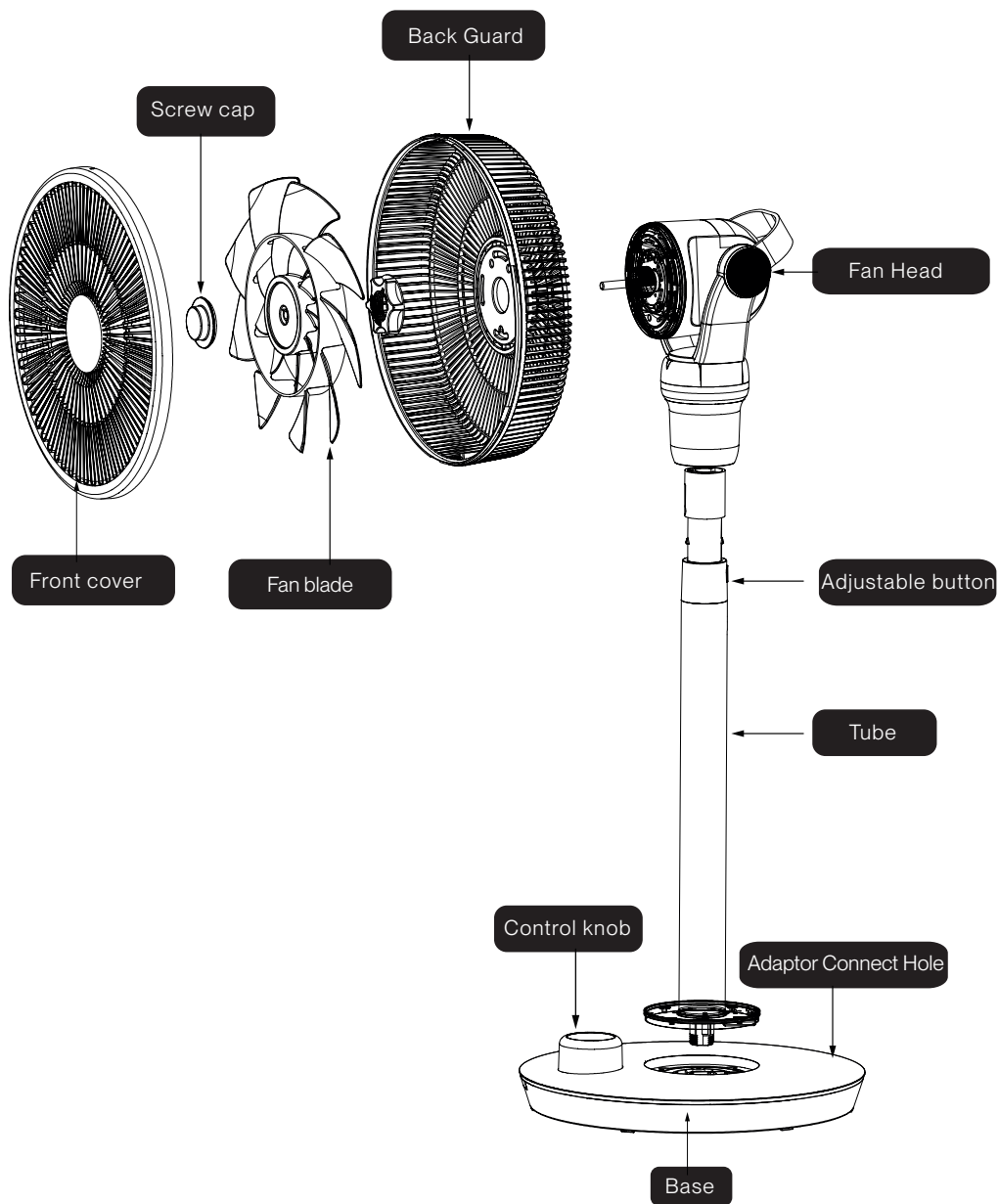

Control Panel

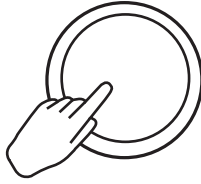

LED Display

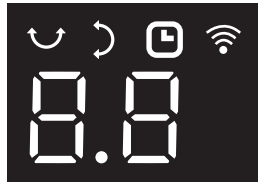

Remote Control

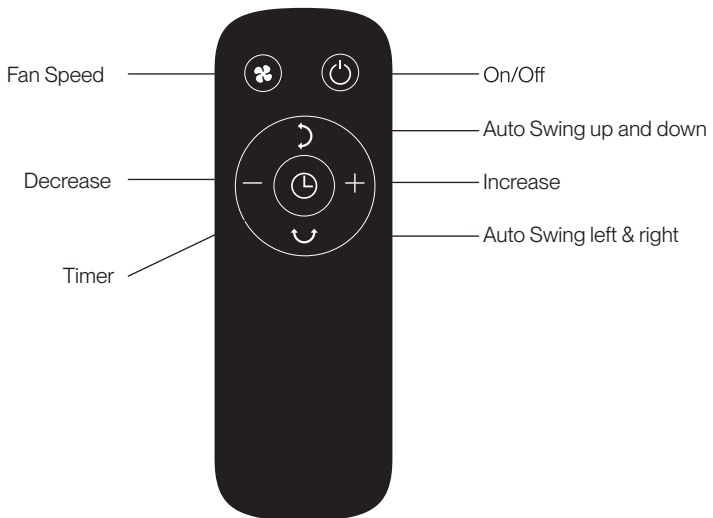

1. Fan speed setting.

Press Fan Speed button to set Fan Speed. 8 speeds for setting.

2. Timer setting.

Press timer button, then use "+" or "-" to adjust the duration in 1 hour increments between 1 to 8 hours. When the timer has elapsed, the unit will shutdown automatically.

3. Fan blade and fan guard installation

Please install the fan blade and guard in the following order:

- ① Back guard
- ② Back guard set nut: Turn right to tighten
- ③ Fan blade: Put the shaft into the fan blade. At the same time, the concave portion of the fan blade and the shaft portion are fastened to each other.
- ④ Screw cap: Turn left to tighten
- ⑤ Front cover: Alignment mark on front cover and back guard; turn right to tighten

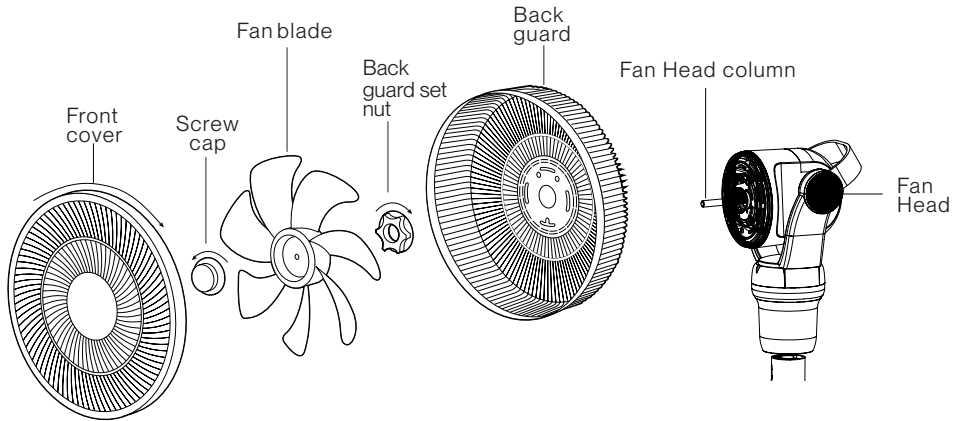

1. Assemble the back guard to the fan head column.
2. Assemble the back guard nut and rotate it clockwise to tighten it.
3. Assemble the fan blade. Ensure that the groove on the fan blade is fitted onto the shaft on the fan head column.
4. Assemble the screw cap and turn it anticlockwise to tighten it.
5. Assemble the front fan guard. You will see alignment marks on position.

Front guard installation

- Align the front guard and rear guard safety catches
- Twist front guard to secure it to the rear guard

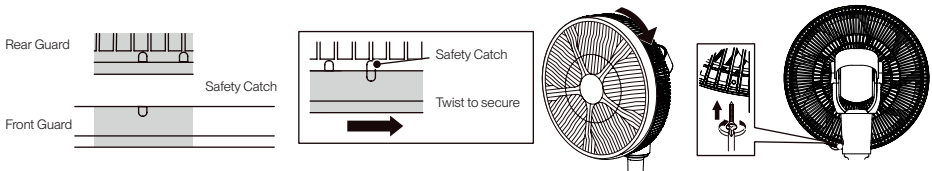

For additional security, install a clip screw.

4. Base installation

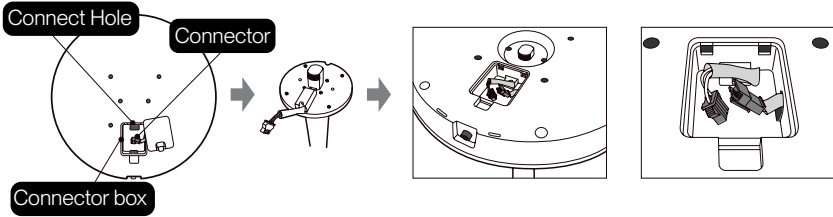

Open the cover on the bottom

Insert Tube Connector into base connector box

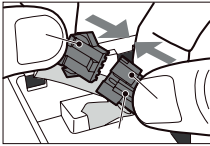

Put on the connector wire

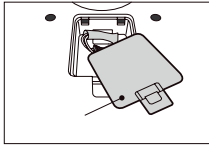

Cover the connector box

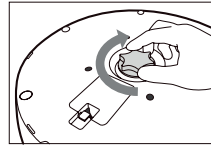

Tighten the screw on the base

5. Connect Power adaptor with Fan

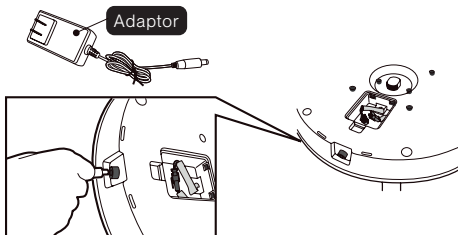

6. How To Use

- 1 Place the fan on a stable flat surface.
- 2 Insert the Adaptor plug into a 220V-240V~50-60Hz electrical power supply outlet.
- 3 Press the Control knob to turn on/off the fan. Use control knob to set the Fan speed after turn on the fan, rotate clockwise to increase and Counter-clockwise rotation to reduce.
- 4 Long press the control button for 3 seconds during work mode to enter the function setting.



Use the control button to select different functions.



(1) Automatic left and right oscillation: Press the control button once to select (light symbol) or deselect this function (blinking symbol).

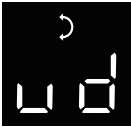

(2) Automatic up and down oscillation: Press the control button once to select (light symbol) or deselect this function (blinking symbol).



(3) Timer function: Press the control button once to select (light symbol) or deselect this function (blinking symbol). Turn clockwise to increase and counterclockwise to decrease the timer you need after selecting the Timer function. 8 hours for setting.

Dimming function

- 1 30S after the last operation, all indicators and LED brightness will dim off 50%.
- 2 The brightness of all indicators is restored by pressing the button.

Remote control

The above steps can be performed using the remote control.

7. Smart Fan Wi-Fi Connection Guide

Scan the QR code below to download the "Smart Life" app and choose the login method.

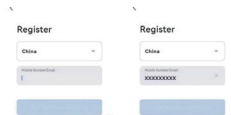



- 1 Long press the control button for 3 seconds in standby mode to enter the Wi-Fi connection mode, and the light "📶" starts blinking.
- 2 Open Bluetooth on your phone.
- 3 Open the "Smart Life" app, click on "+" or "Add device" to add a device.

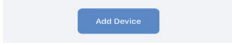

Click on "Add" to add, find the 2.4 GHz band, enter your password. Click on "NEXT" to continue.

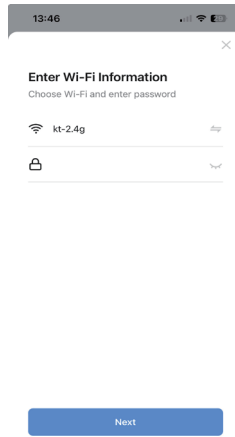
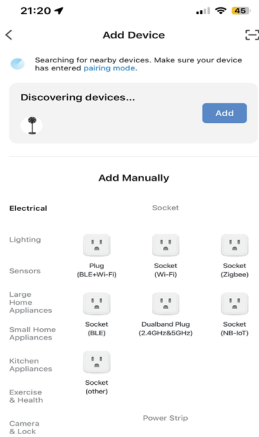

Install the "ELL Smart Fan" fan. Click "Done" after installation to proceed to the device operating interface.

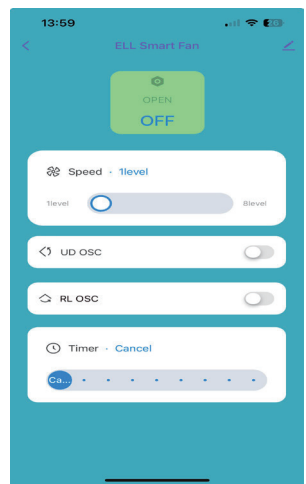
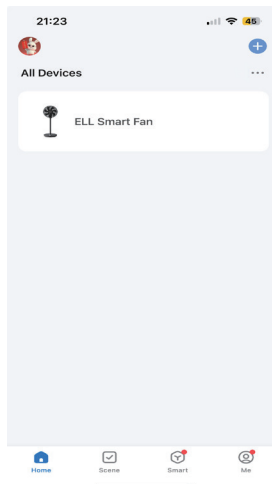
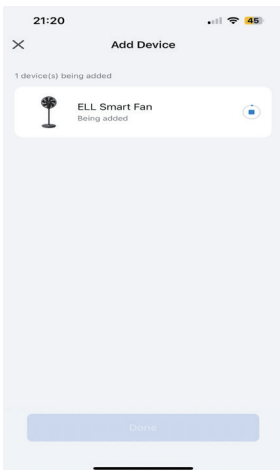

8. Cleaning and Maintenance

Always unplug the unit before moving or servicing. Unplug the unit and wait until the fan stop running before cleaning.

Additional Advices:

- Clean the fan every month
 - Do not immerse the power cord, plug and the whole unit into water or rinse under the tap.
 - Do not use gasoline, benzene, thinner, poisonous or corrosive detergent to clean the unit to avoid damage of the appliance
 - Please use a tubular cleaner, dust remover or vacuum cleaner to remove dust from the rear cover
 - Use a damp cloth to gently clean the outer surface of the fan
 - After cleaning, the product must be completely dry before connecting to the power supply.
 - If the fan will not be used for a long time, store it in the cool, dry and safety place
- During storage, never wrap the power cord tightly around the appliance or put any pressure to the power cord so as to avoid power cord damage.

9. Specification

Model	ELL Breeze High
Colour	Dark Grey
Rated Voltage	220-240V-50-60Hz
Rated Power	25W
Product Dimension (W x D x H)	345*345*980&1180mm



Vielen Dank, dass Sie sich für ELL entschieden haben!



Sie haben eine neue Generation des Raumklimas gewählt.

ELL bietet gutes Klima mit gutem Aussehen. Durch die Kombination von Ästhetik und Effizienz gewährleistet ELL ein komfortables Raumklima, unabhängig von der Außentemperatur. Das hochmoderne und innovative Design ist für das nordische Klima geeignet und garantiert Langlebigkeit, hohe Leistung und Stil.

Bevor Sie Ihr neues ELL-Produkt verwenden, lesen Sie bitte diese Anleitung gründlich durch, um sicherzustellen, dass Sie wissen, wie Sie die Funktionen und Eigenschaften, die Ihr neues Gerät bietet, sicher nutzen können.

Besuchen Sie www.ell-brand.com für aktuelle Beschwerde- und Garantiebestimmungen.



1. Sicherheitsvorkehrungen

- Bitte beachten Sie die folgenden Sicherheitsvorkehrungen beim Gebrauch dieses Geräts:
- Das Nichtbeachten dieser Sicherheitsvorkehrungen kann Feuer, elektrische Schläge oder Verletzungen verursachen.
- Stellen Sie sicher, dass die Stromquelle den elektrischen Anforderungen des Lüfters entspricht (220-240V-50-60Hz).
- Legen Sie den Lüfter nicht unter die Steckdose, wenn Sie den Lüfter verwenden.
- Um das Risiko eines elektrischen Schlags zu reduzieren, ist dieser Stecker für eine korrekte Steckdose vorgesehen.
- Dieses Gerät ist nur für den Einsatz in Innenräumen im Haushalt vorgesehen.
- Dieses Gerät kann von Kindern ab 8 Jahren und von Personen mit eingeschränkten körperlichen, sensorischen oder geistigen Fähigkeiten oder mangelnder Erfahrung und Kenntnissen verwendet werden, wenn ihnen Aufsicht oder Anweisungen zur sicheren Verwendung des Geräts gegeben wurden und sie die damit verbundenen Gefahren verstehen. Kinder dürfen nicht mit dem Gerät spielen. Die Reinigung und Wartung durch den Benutzer darf nicht ohne Aufsicht durch Kinder erfolgen.
- Das Gerät ist nicht für die Verwendung durch Personen (einschließlich Kinder) mit eingeschränkten körperlichen, sensorischen oder geistigen Fähigkeiten oder mangelnder Erfahrung und Kenntnissen vorgesehen, es sei denn, ihnen wurde Aufsicht oder Anweisungen zur Verwendung des Geräts durch eine für ihre Sicherheit verantwortliche Person gegeben. Kinder sollten beaufsichtigt werden, um sicherzustellen, dass sie nicht mit dem Gerät spielen oder darauf klettern.
- Ziehen Sie das Netzkabel nicht stark, biegen Sie es nicht oder verdrehen Sie es nicht, da sonst die Kupferleiter freigelegt oder gebrochen werden können. Ziehen Sie das Kabel nicht, wenn Sie den Netzstecker entfernen. Dies kann zu Kabelschäden, elektrischem Leckage und anderen Gefahren führen.
- Legen Sie das Netzkabel so, dass das Gerät oder andere Gegenstände nicht darauf ruhen. Bedecken Sie das Netzkabel nicht mit Teppichen, Kleidung oder ähnlichen Gegenständen. Platzieren Sie das Netzkabel fern von Verkehrsflächen im Raum und dort, wo es nicht gestolpert werden kann.
- Wischen Sie regelmäßig Staub vom Stecker ab und stellen Sie sicher, dass der Stecker vollständig in der Steckdose steckt, da dies sonst zu elektrischer Leckage führen kann.
- Berühren Sie den Lüfter niemals mit nassen Händen, um einen elektrischen Schlag zu vermeiden.
- Blockieren oder manipulieren Sie das Gerät nicht in irgendeiner Weise, während es in Betrieb ist. Führen Sie keine Finger ein oder lassen Sie keine anderen Objekte in Öffnungen für Belüftung oder Abluft gelangen, da dies einen elektrischen Schlag, Kurzschluss, Brand oder Schäden am Gerät verursachen kann.
- Stellen Sie bitte die Lufteinlass- und Auslassöffnungen des Lüfters nicht in die Nähe der Wand oder des Vorhangs, da dies den Luftstrom blockieren und die Leistung des Lüfters beeinträchtigen kann.
- Platzieren Sie dieses Gerät immer auf einer stabilen, flachen und waagerechten Oberfläche, um die Gefahr des Umkippens des Geräts zu vermeiden.

- Verwenden Sie den Ventilator nicht unter folgenden Umständen: In der Nähe eines gasbetriebenen Herdes/ An einem Ort mit entzündlichem Gas/ An einem Ort, der Regen oder Wasser ausgesetzt ist/ In der Nähe von Insektiziden/ Ölkorrosiven Lösungsmitteln/ Hoher Temperatur/ Hoher Luftfeuchtigkeit/ In der Nähe von Chemikalien, Öl- oder Staubbereichen.
- Zerlegen oder ersetzen Sie die Teile nicht willkürlich. Das Zerlegen oder Ändern ohne Genehmigung beeinträchtigt die Sicherheit des Produkts.
- Dieses Gerät darf nicht mit Wasser in Berührung kommen. Dies kann Feuer und elektrische Schläge verursachen.
- Bitte legen Sie keine Gegenstände auf den Ventilatorkörper.
- Legen Sie den Ventilator nicht unter die Steckdose, wenn Sie den Ventilator verwenden.
- Verwenden Sie den Ventilator nicht in direkter Sonneneinstrahlung.
- Bitte gießen Sie kein Wasser in das Gerät und hängen Sie keine nassen Kleidungsstücke über das Gerät, um Stromleckagen und elektrische Schläge zu vermeiden. Legen Sie keine brennbaren Materialien und nasse Kleidung auf den Luftauslass, um Brandgefahr oder elektrische Schläge zu vermeiden.
- Bitte sprühen Sie keine Lösungsmittel oder brennbaren Flüssigkeiten auf den Ventilator, da dies den Ventilator beschädigen kann.
- Schalten Sie das Gerät bitte aus, bevor der Benutzer das Gerät verlässt, um Unfälle zu vermeiden.
- Vermeiden Sie eine kontinuierliche direkte Luftströmung aus dem Ventilator, insbesondere bei älteren Menschen, Kleinkindern und Patienten.
- Die Stromzufuhr muss vor der Reinigung oder Wartung abgeschaltet und der Stecker gezogen werden. Stellen Sie sicher, dass der Ventilator von der Stromversorgung getrennt ist, bevor Sie den Schutz/ die Abdeckung entfernen.
- Reinigen Sie das Gerät bitte mit einem feuchten Tuch oder einem feuchten Tuch mit mildem Reinigungsmittel. Verwenden Sie keine ätzenden Reinigungsmittel oder Lösungsmittel und ähnliche Reinigungsprodukte, und gießen Sie kein Wasser in das Gerät.
- Wenn nach längerem Gebrauch Probleme mit abnormalen Geräuschen oder ungleicher Windgeschwindigkeit auftreten, liegt möglicherweise zu viel Staub im Lufteinlassgitter vor, der den Luftstrom blockiert. Sie können den Ventilator mit einer Kunststoffbürste reinigen, um ihn wieder in Ordnung zu bringen.
- Schalten Sie die Stromversorgung ab, wenn das Gerät längere Zeit nicht verwendet wird. Ziehen Sie den Stecker heraus, verpacken Sie den Ventilator gut, um ihn vor Staub zu schützen, und bewahren Sie ihn an einem trockenen, gut belüfteten und saubereren Ort auf.
- Stellen Sie sicher, dass der Ventilator von der Stromversorgung getrennt ist, bevor Sie den Schutz entfernen.

Alle Bilder in diesem Handbuch dienen nur zur Referenz.

2. Produktbeschreibung

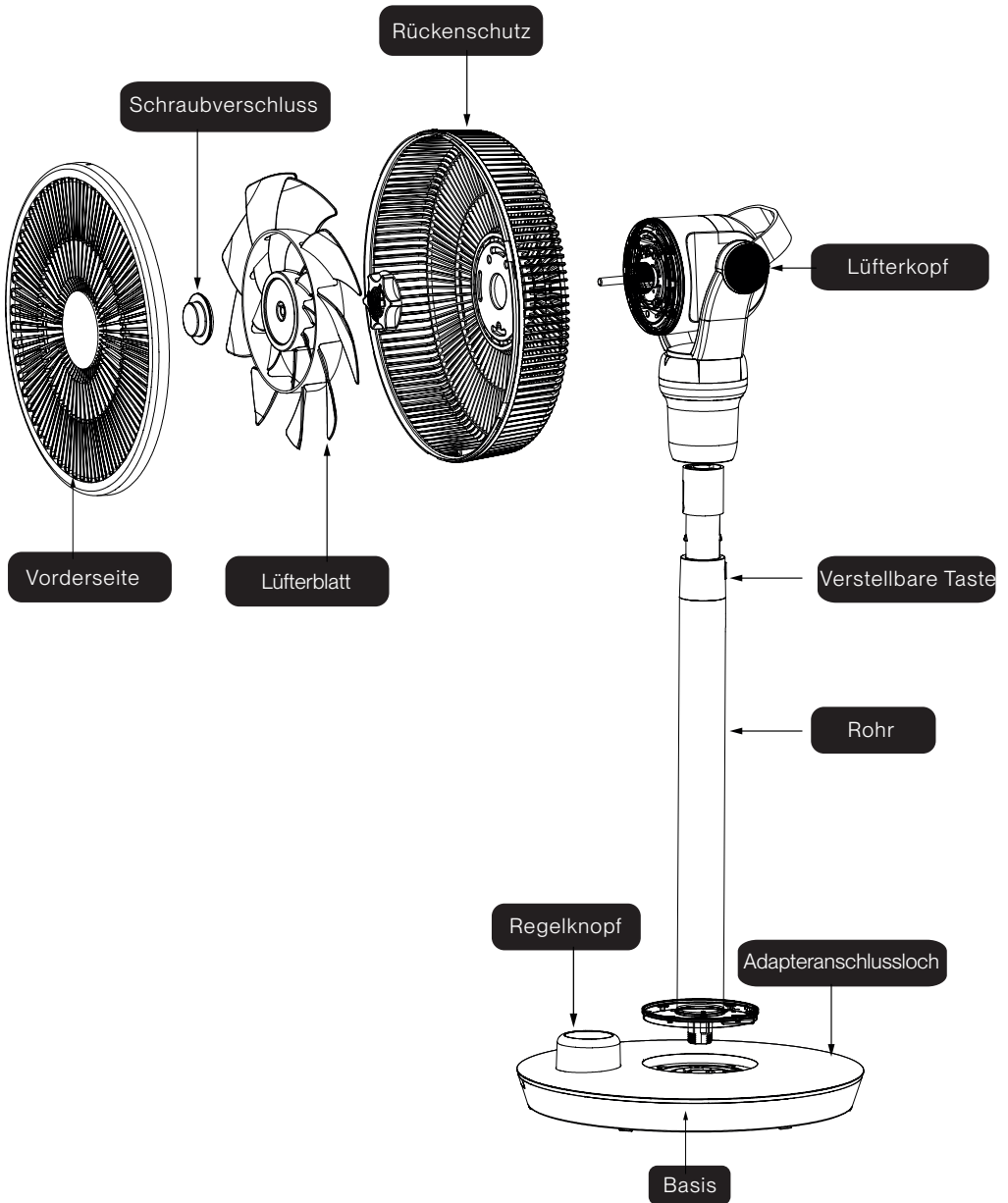

Bedienfeld

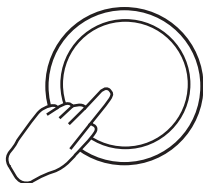

LED-Anzeige



Fernbedienung

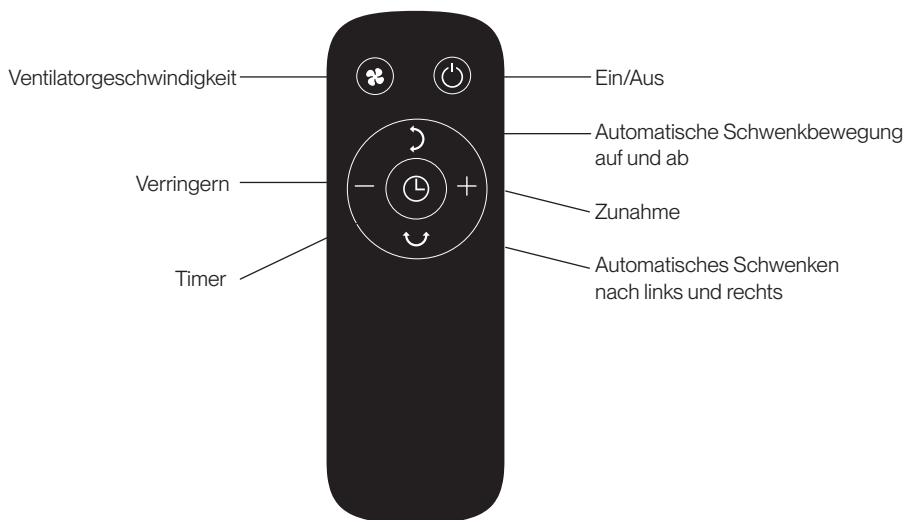

1. Einstellung der Lüftergeschwindigkeit.

Drücken Sie die Lüftergeschwindigkeitstaste, um die Lüftergeschwindigkeit einzustellen. 8 Geschwindigkeiten zum Einstellen.

2. Timer-Einstellung.

Drücken Sie die Timer-Taste und stellen Sie dann mit „+“ oder „-“ die Dauer in 1-Stunden-Schritten zwischen 1 und 8 Stunden ein. Wenn der Timer abgelaufen ist, schaltet sich das Gerät automatisch ab.

3. Installation der Ventilatorflügel und des Ventilatorschutzes

Bitte installieren Sie den Ventilatorflügel und den Ventilatorschutz in folgender Reihenfolge:

- 1 Rückenschutz
- 2 Mutter für Rückenschutzset: Rechts drehen, um festzuziehen
- 3 Ventilatorflügel: Setzen Sie die Welle in den Ventilatorflügel ein. Gleichzeitig werden die konkave Stelle des Ventilatorflügels und der Schaft miteinander befestigt.
- 4 Schraubkappe: Links drehen, um festzuziehen
- 5 Vorderabdeckung: Ausrichtungsmarkierung auf Vorderabdeckung und Rückenschutz; rechts drehen, um festzuziehen

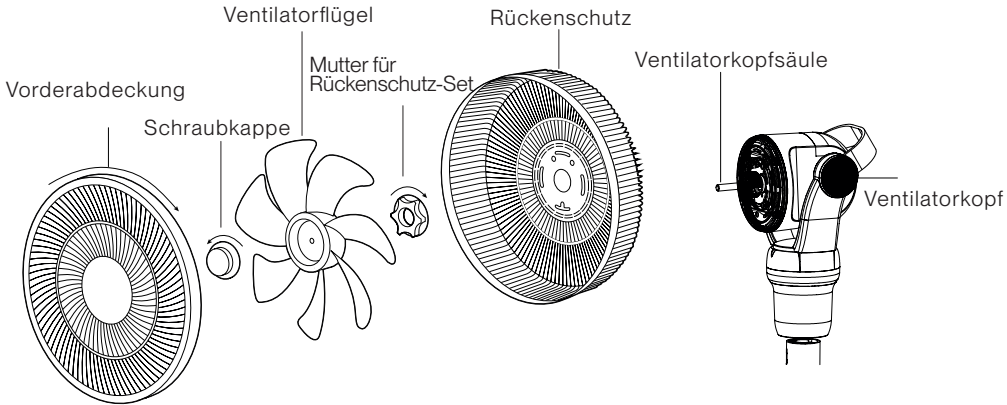

1. Bauen Sie den Rückenschutz an die Ventilatorkopfsäule.
2. Bauen Sie die Mutter für den Rückenschutz zusammen und drehen Sie sie im Uhrzeigersinn, um sie festzuziehen.
3. Bauen Sie den Ventilatorflügel zusammen. Stellen Sie sicher, dass die Nut am Ventilatorflügel auf die Welle an der Ventilatorkopfsäule passt.
4. Bauen Sie die Schraubkappe zusammen und drehen Sie sie gegen den Uhrzeigersinn, um sie festzuziehen.
5. Bauen Sie den vorderen Ventilatorschutz zusammen. Sie werden Ausrichtungsmarkierungen für die Position sehen.

Frontschutzzinstallation

- Richten Sie die Sicherheitsverschlüsse des vorderen und hinteren Schutzes aus.
- Drehen Sie den vorderen Schutz, um ihn am hinteren Schutz zu befestigen.

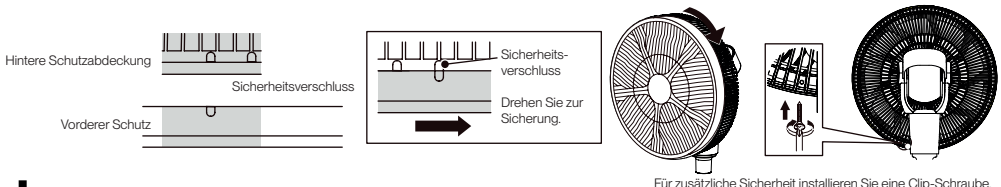

Für zusätzliche Sicherheit installieren Sie eine Clip-Schraube.

4. Basisinstallation

Verbinden Sie das Loch

Steckverbinder

Steckdosenkasten

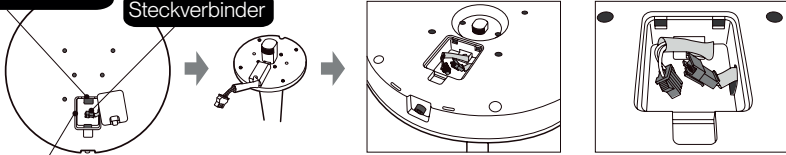

Öffnen Sie die Abdeckung unten

Fügen Sie den Rohrverbinder in den Basis-Steckverbinderkasten ein

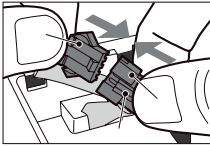

Setzen Sie das
Verbindungskabel auf

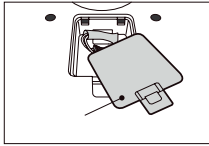

Decken Sie die
Steckdosenbox ab

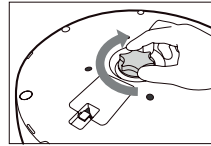

Ziehen Sie die Schraube an
der Basis fest.

5. Verbinden Sie den Netzadapter mit dem Ventilator.

Adapter

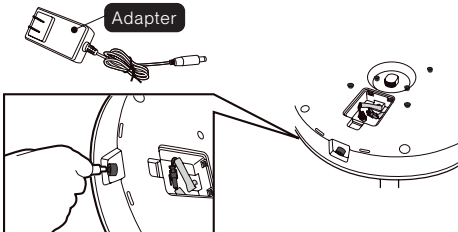

6. Anwendung

- 1 Platzieren Sie den Ventilator auf einer stabilen, flachen Oberfläche.
- 2 Stecken Sie den Adapterstecker in eine 220V-240V~50-60Hz-Steckdose.
- 3 Drücken Sie den Reglerknopf, um den Ventilator ein- oder auszuschalten.

Verwenden Sie den Reglerknopf, um die Ventilatorgeschwindigkeit nach dem Einschalten des Ventilators einzustellen. Drehen Sie im Uhrzeigersinn, um die Geschwindigkeit zu erhöhen, und gegen den Uhrzeigersinn, um sie zu reduzieren.

- 4 Drücken Sie die Steuerungstaste während des Arbeitsmodus für 3 Sekunden lang, um in den Funktionsmodus zu gelangen.

3

Verwenden Sie die Steuerungstaste, um verschiedene Funktionen auszuwählen.



(1) Automatische linke und rechte Oszillation: Drücken Sie einmal auf die Steuerungstaste, um diese Funktion auszuwählen (Lichtsymbol) oder nicht auszuwählen (blinkendes Symbol).



(2) Automatische Auf- und Abbewegung: Drücken Sie einmal auf die Steuerungstaste, um diese Funktion auszuwählen (Lichtsymbol) oder nicht auszuwählen (blinkendes Symbol).



(3) Timerfunktion: Drücken Sie einmal auf die Steuerungstaste, um diese Funktion auszuwählen (Lichtsymbol) oder nicht auszuwählen (blinkendes Symbol). Drehen Sie im Uhrzeigersinn, um die Zeit zu erhöhen, und gegen den Uhrzeigersinn, um die Zeit zu reduzieren, nachdem Sie die Timerfunktion ausgewählt haben. Die Einstellung beträgt 8 Stunden.

Dimmfunktion

- 1 30 Sekunden nach der letzten Bedienung werden alle Anzeigen und die LED-Helligkeit um 50 % gedimmt.
- 2 Die Helligkeit aller Anzeigen wird durch Drücken der Taste wiederhergestellt.

Fernbedienung

Die oben genannten Schritte können auch mit der Fernbedienung durchgeführt werden.

7. Smart Fan WLAN-Verbindungshandbuch

Scannen Sie den untenstehenden QR-Code, um die "Smart Life" App herunterzuladen, und wählen Sie die Anmeldeoption aus.

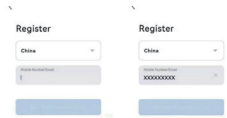



- 1 Halten Sie die Steuerungstaste im Standby-Modus für 3 Sekunden lang gedrückt, um in den WLAN-Verbindungsmodus zu gelangen, und die Leuchte "📶" beginnt zu blinken.
- 2 Öffnen Sie Bluetooth auf Ihrem Telefon.
- 3 Öffnen Sie die "Smart Life" App und klicken Sie auf das Pluszeichen (+) oder auf "Gerät hinzufügen", um ein Gerät hinzuzufügen.

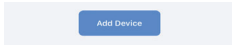

Klicken Sie auf "Hinzufügen", um fortzufahren, wählen Sie das 2,4-GHz-Band aus, geben Sie Ihr Passwort ein und klicken Sie auf "WEITER", um fortzufahren.

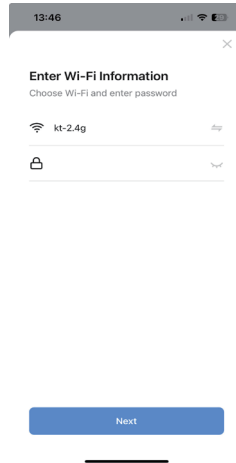
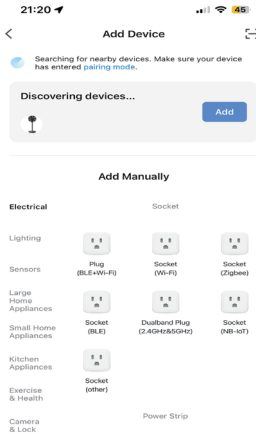

Installieren Sie die "ELL Smart Fan" Ventilatoren. Klicken Sie nach der Installation auf "Fertig", um zur Benutzeroberfläche des Geräts zu gelangen.

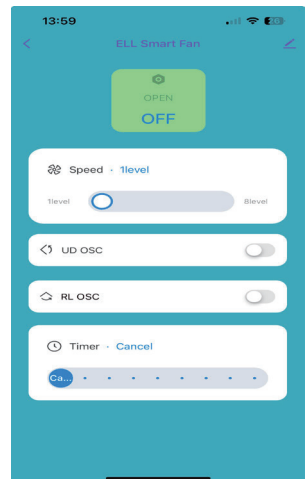
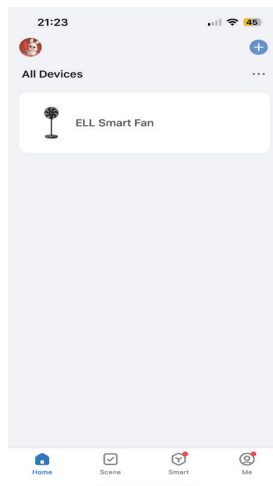
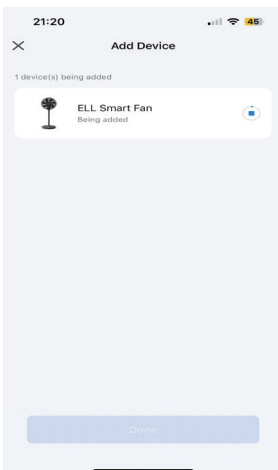

8. Reinigung und Wartung

Vor dem Bewegen oder Warten immer das Gerät vom Stromnetz trennen. Ziehen Sie den Stecker des Geräts und warten Sie, bis der Ventilator vollständig gestoppt ist, bevor Sie mit der Reinigung beginnen.

Zusätzliche Ratschläge:

- Reinigen Sie den Ventilator monatlich.
- Tauchen Sie das Netzkabel, den Stecker und das gesamte Gerät nicht in Wasser ein oder spülen Sie es unter dem Wasserhahn ab.
- Verwenden Sie kein Benzin, Benzin, Verdünner, giftige oder korrosive Reinigungsmittel, um das Gerät zu reinigen, um Schäden am Gerät zu vermeiden.
- Verwenden Sie einen Rohrreiniger, Staubentferner oder Staubsauger, um Staub von der Rückseite des Geräts zu entfernen.
- Verwenden Sie ein feuchtes Tuch, um die äußere Oberfläche des Ventilators sanft zu reinigen.
- Nach der Reinigung muss das Produkt vollständig trocken sein, bevor es wieder an das Stromnetz angeschlossen wird.
- Wenn der Ventilator längere Zeit nicht verwendet wird, lagern Sie ihn an einem kühlen, trockenen und sicheren Ort. Wickeln Sie niemals das Netzkabel eng um das Gerät oder üben Sie Druck auf das Netzkabel aus, um Schäden am Netzkabel zu vermeiden.

9. Spezifikationen

Modell	ELL Breeze High
Farbe	Dunkelgrau
Nennspannung	220-240V-50-60Hz
Nennleistung	25W
Produktabmessungen (B x T x H)	345*345*980&1180mm



Kiitos, että valitsit ELL!



Olet valinnut uuden sukupolven sisäilmaston.

ELL on hyvä ilmasto hyvällä ulkonäöllä. Yhdistämällä estetiikan ja tehokkuuden ELL varmistaa mukavan sisäilmaston säästä riippumatta. Korkean teknologian ja innovatiivinen suunnittelu sopii pohjoismaiseen ilmastoon ja takaa pitkäikäisyyden, korkean suorituskyvyn ja tyylikkyyden.

Ennen uuden ELL-tuotteesi käyttöä lue tämä käyttöohje huolellisesti varmistaaksesi, että tiedät, miten käyttää uuden laitteesi tarjoamia ominaisuuksia ja toimintoja turvallisesti.

Vieraile osoitteessa www.ell-brand.com nykyisistä valituksista ja takuuehdoista.



1. Turvallisuusvarotoimet

- Noudata seuraavia turvallisuusvarotoimia käytettäessä tätä laitetta:
- Turvallisuusvarotoimien laiminlyönti voi aiheuttaa tulipalon, sähköiskun tai henkilövahingon.
- Varmista, että virtalähde vastaa tuulettimen sähköisiä vaatimuksia (220-240V-50-60Hz).
- Älä aseta tuuletinta pistorasian alle käytön aikana.
- Sähköiskun riskin vähentämiseksi tämä pistoke on tarkoitettu sopimaan oikeaan pistorasiaan.
- Tätä laitetta on tarkoitettu käytettäväksi ainoastaan kotitalouksissa sisätiloissa.
- Tätä laitetta voi käyttää 8 vuotta täyttäneet lapset sekä henkilöt, joilla on fyysisiä, aistinvaraisia tai henkisiä rajoitteita tai kokemusta ja tietoa puuttuu, jos heitä on ohjeistettu käyttämään laitetta turvallisesti ja ymmärtämään siihen liittyvät vaarat. Lapset eivät saa leikkiä laitteella. Lasten tulee käyttää ja huoltaa laitetta vain valvonnassa.
- Laitetta ei ole tarkoitettu käytettäväksi henkilöiden (mukaan lukien lapset) toimesta, joilla on fyysisiä, aistinvaraisia tai henkisiä rajoitteita tai kokemusta ja tietoa puuttuu, ellei heitä ole ohjeistettu laitteen käytössä vastuussa olevan henkilön toimesta. Lasten tulee olla valvonnan alla, jotta he eivät leiki tai kipeä laitteen päälle.
- Älä purista, taivuta tai väännä virtajohtoa liikaa, muuten ydinjohtimet voivat paljastua tai vaurioitua. Älä vedä johtoa irrottaessasi pistoketta. Se voi aiheuttaa virtajohdon vaurioitumisen, sähkövuodon ja muita vaaroja.
- Sijoita virtajohto siten, että laite tai muut esineet eivät lepää sen päällä. Älä peitä virtajohtoa matolla, vaatteilla tai vastaavilla esineillä. Järjestä virtajohto pois huoneen liikenteestä ja niin, ettei se aiheuta kompastumisvaaraa.
- Pyyhi pöly pistokkeesta säännöllisesti ja varmista, että pistoke on täysin kiinni pistorasiassa, muuten se voi aiheuttaa sähkövuodon vaaran.
- Älä koske tuulettimen kostein käsin sähköiskun välttämiseksi.
- Älä estä tai sotke laitetta millään tavalla sen ollessa käynnissä. Älä työnnä sormia tai muita esineitä tuuletus- tai poistoaukkoihin, sillä se voi aiheuttaa sähköiskun, oikosulun, tulipalon tai laitteen vaurioitumisen.
- Älä aseta tuulettimen ilmanotto- ja poistoaukkoja lähelle seinää tai verhoa, muuten ilmavirta estyy ja vaikuttaa tuulettimen suorituskykyyn.
- Aseta tämä laite aina tasaiselle, vakaalle alustalle sen ollessa käytössä, jotta laitteen kaatumisen mahdollisuutta vältetään.

- Älä käytä tuuletinta seuraavissa tilanteissa: Lähellä kaasukäyttöistä liesiä/ Paikka, jossa on palavaa kaasua/ Paikka, joka on alttiina sateelle tai vedelle/ Lähellä torjunta-aineita/ Öljyä syövyttäviä liuottimia/ Korkeissa lämpötiloissa/ Korkeassa kosteudessa/ Lähellä kemikaaleja, öljyjä tai pölyistä aluetta.
- Älä pura tai vaihda osia mielivaltaisesti. Purkaminen tai muutokset ilman lupaa vaikuttavat tuotteen turvallisuuteen.
- Tätä laitetta ei saa joutua kosketuksiin veden kanssa. Se voi aiheuttaa tulipalon ja sähköiskun.
- Älä aseta mitään esinettä tuulettimen päälle.
- Älä aseta tuuletinta pistorasian alle käytön aikana.
- Älä käytä tuuletinta auringonvalossa.
- Älä kaada vettä laitteeseen tai ripusta märkiä vaatteita laitteen päälle, jotta vältetään sähkövuodon ja sähköiskun vaaralta; Älä aseta palavia materiaaleja tai märkiä vaatteita ilmanpoiston päälle, jotta vältetään tulipalon tai sähköiskun riskiltä.
- Älä suihkuta liuotinta tai palavaa nestettä tuulettimeen, sillä se voi vahingoittaa tuuletinta.
- Sammuta laite ennen kuin käyttäjä poistuu laitteen luota, jotta vältetään onnettomuudet.
- Vältä jatkuvaa suoraa ilmavirtaa tuulettimesta erityisesti vanhusten, vauvojen ja potilaiden kohdalla.
- Virta on katkaistava ja pistoke on irrotettava ennen puhdistusta tai huoltoa. Varmista, että tuuletin on kytketty pois päältä sähköverkosta ennen suojan/päällisen poistamista.
- Puhdista laite kostealla liinalla tai kostealla liinalla, johon on lisätty mietoa pesuainetta. Älä käytä syövyttävää pesuainetta tai liuotinta eikä vastaavia puhdistustuotteita, äläkä kaada vettä laitteeseen.
- Jos ilmenee epänormaaleja ääniä tai epätasaista ilmanvirtausta pitkäaikaisen käytön jälkeen, saattaa olla liikaa pölyä ilmanottoaukossa, joka estää ilmavirran. Puhdistamalla tuulettimen muoviharjalla voit palauttaa sen toimivuuden.
- Katkaise virta, jos laitetta ei käytetä pitkään aikaan. Irrota pistoke, suojaa tuuletin huolellisesti pölyltä ja säilytä se kuivassa, hyvin ilmastoidussa ja puhtaassa paikassa.
- Varmista, että tuuletin on kytketty pois päältä sähköverkosta ennen suojan poistamista.

Kaikki tämän käyttöohjeen kuvat ovat vain viitteellisiä.

2. Tuotteen Kuvaus

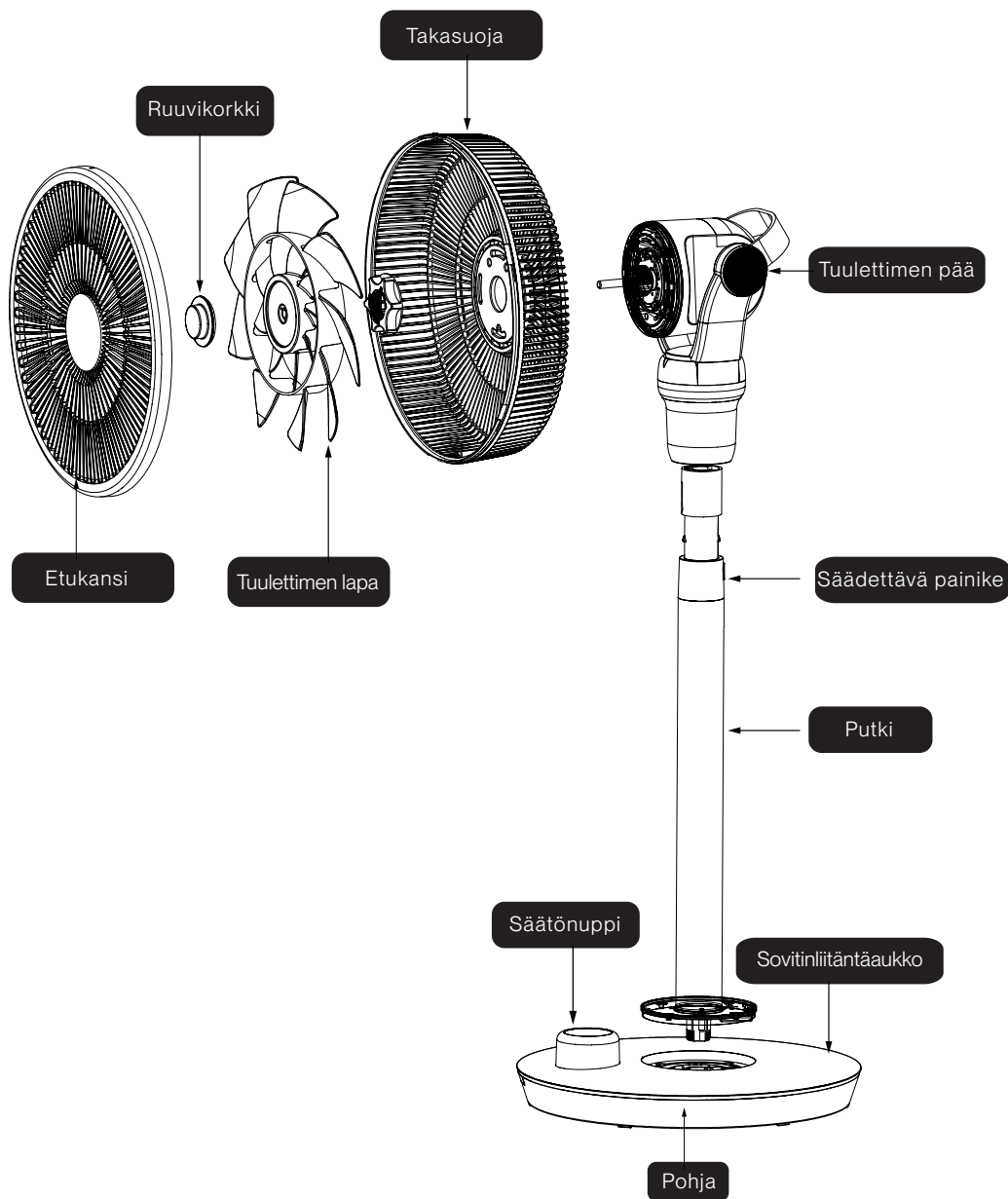

Ohjauspaneeli

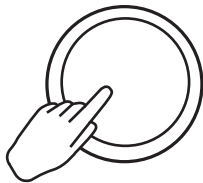

LED-näyttö



Kaukosäädin

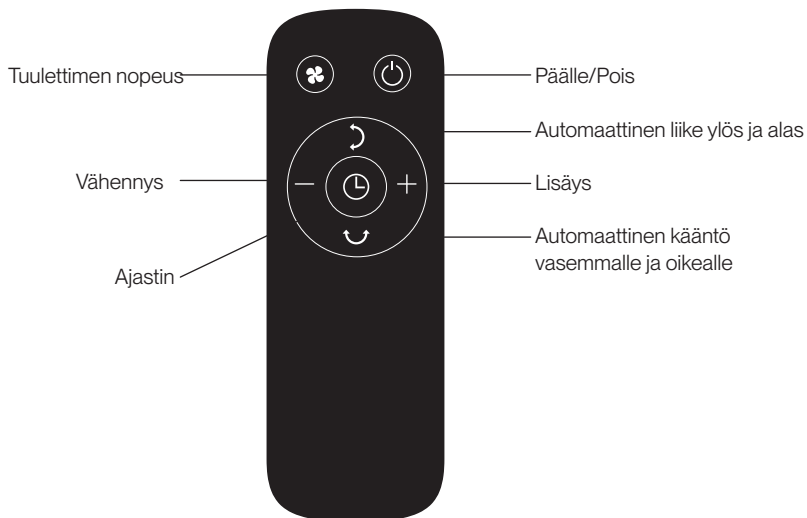

1. Tuulettimen nopeuden asetus.

Paina Tuulettimen nopeus -painiketta asettaaksesi tuulettimen nopeuden. 8 nopeutta sääteään.

2. Ajastimen asetus.

Paina ajastinpainiketta ja käytä sitten "+" tai "-" säätääksesi kestoja 1 tunnin välein 1 - 8 tunnin välillä. Kun ajastin on kulunut loppuun, laite sammuu automaattisesti.

3. Tuulettimen siipipyörän ja suoja-verkon asennus

Asenna tuulettimen siipipyörä ja suoja-verkko seuraavassa järjestyksessä:

- 1 Takasuoja
- 2 Takasuojan mutteri: Kierrä oikealle kiristääksesi
- 3 Tuulettimen siipipyörä: Aseta akseli tuulettimen siipipyörään. Samanaikaisesti varmista, että siipipyörän kuoppa ja akselin osa lukkiutuvat toisiinsa.
- 4 Ruuvikorkki: Kierrä vasemmalle kiristääksesi
- 5 Etuosa: Kohdistista etuosan merkki takasuojan kanssa; kierrä oikealle kiristääksesi

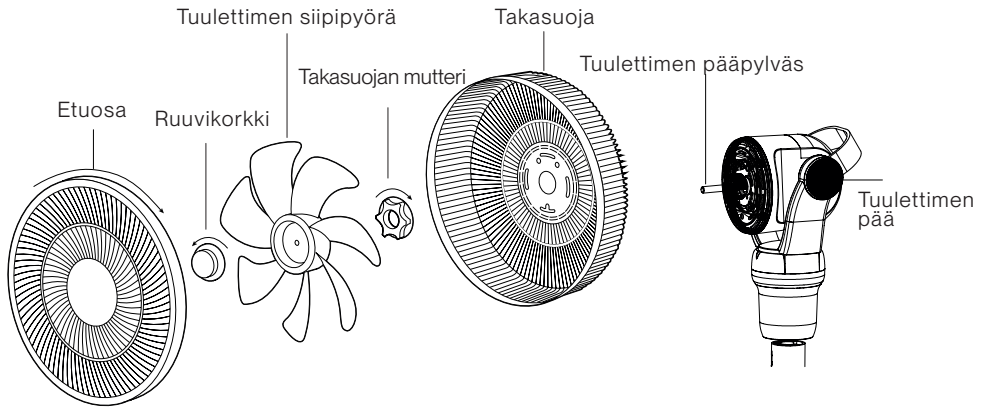

1. Asenna takasuoja tuulettimen pääpylvääseen.
2. Asenna takasuojan mutteri ja kierrä sitä myötäpäivään tiukentaaksesi se.
3. Asenna tuulettimen siipipyörä. Varmista, että siipipyörän ura sopii tuulettimen pääpylvään akseliin.
4. Asenna ruuvikorkki ja kierrä sitä vastapäivään tiukentaaksesi se.
5. Asenna etusuoja tuulettimen etuosaan. Huomaat kohdistusmerkit oikeaan asentoon.

Etuosan suojan asennus

- Kohdistista etuosan suojan ja takasuoja turvalukot
- Kierrä etuosan suojaa varmistaaksesi sen kiinnittymisen takasuojaa vasten.

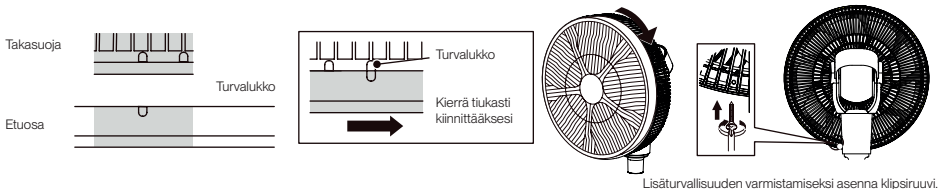

4. Pohjan asennus

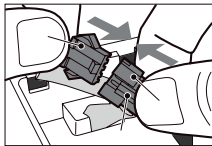
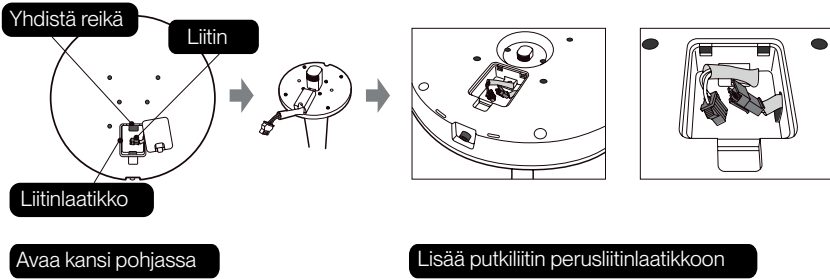

Laita liitäntäjohto kiinni

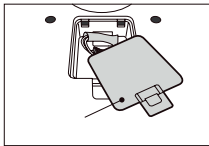

Peitä liitinlaatikko

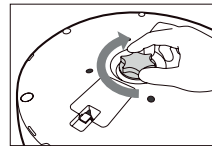

Kiristä ruuvi pohjassa

5. Liitä virtasovitin tuulettimen kanssa.

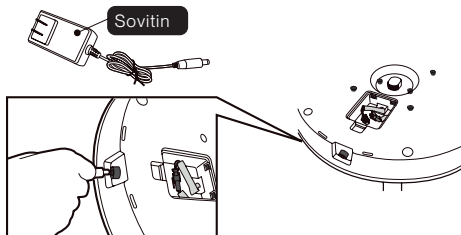

6. Kuinka käyttää

- 1 Aseta tuuletin tasaiselle ja vakaalle alustalle.
- 2 Liitä sovittimen pistoke 220V-240V~50-60Hz sähköpistorasiaan.
- 3 Paina säätönappia tuulettimen käynnistämiseksi/pysäyttämiseksi. Käytä säätönappia tuulettimen nopeuden säätämiseen sen käynnistämisen jälkeen. Kierrä myötäpäivään nopeuden lisäämiseksi ja vastapäivään nopeuden vähentämiseksi.
- 4 Pitkä painallus hallintapainiketta 3 sekunnin ajan työtilassa päästäksesi toimintoasetuksiin.



Käytä hallintapainiketta valitaksesi eri toimintoja.



(1) Automaattinen vasen ja oikea heilahtelu: Paina hallintapainiketta kerran valitaksesi (valosymboli) tai olla valitsematta tätä toimintoa (vilkkusymboli).

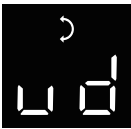

(2) Automaattinen ylös ja alas heilahtelu: Paina hallintapainiketta kerran valitaksesi (valosymboli) tai olla valitsematta tätä toimintoa (vilkkusymboli).



(3) Ajastustoiminto: Paina hallintapainiketta kerran valitaksesi (valosymboli) tai olla valitsematta tätä toimintoa (vilkkusymboli). Käännä myötäpäivään lisätäksesi ja vastapäivään vähentääksesi tarvitsemaasi aikaa valitun ajastustoiminnon jälkeen. 8 tunnin asetus.

Himmennystoiminto

- 1 30 sekuntia viimeisen toimenpiteen jälkeen kaikki ilmaisimet ja LED-valojen kirkkaus himmenevät 50 prosenttiin.
- 2 Kaikkien ilmaisimien kirkkaus palautuu painamalla nappia.

Kaukosäädin

Yllä olevat vaiheet voidaan suorittaa kaukosäätimen avulla.

7. Älytuulettimen Wi-Fi-yhteysopas

Skannaa alla oleva QR-koodi ladataksesi "Smart Life" -sovelluksen ja valitse kirjautumistapa.

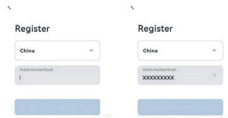



- 1 Pidä hallintapainiketta alaspainettuna 3 sekunnin ajan valmiustilassa siirtyäksesi WiFi-yhteystilaan, ja valo "📶" alkaa vilkkua.
- 2 Avaa Bluetooth puhelimesiasi.
- 3 Avaa "Smart Life"-sovellus ja napauta "+" tai "Lisää laite" lisätäksesi laitteen.

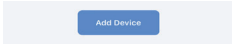

Klikkaa "Lisää" lisätäksesi, löydä 2,4 GHz:n taajuus, syötä salasanasasi. Klikkaa "SEURAAVA" jatkaaksesi.

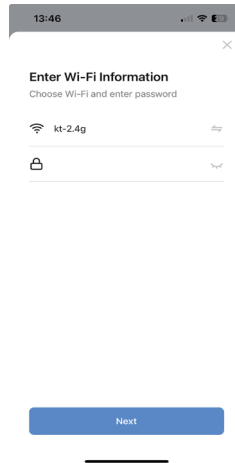
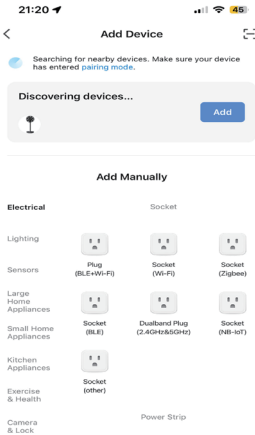

Asenna "ELL Smart Fan" -tuuletin. Klikkaa "Valmis" asennuksen jälkeen siirtyäksesi laitteen käyttöliittymään.

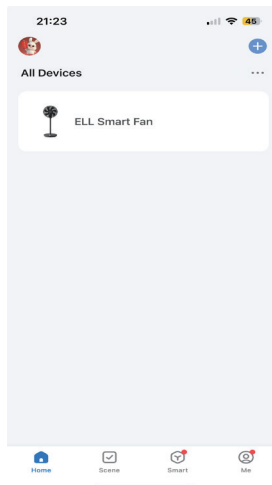
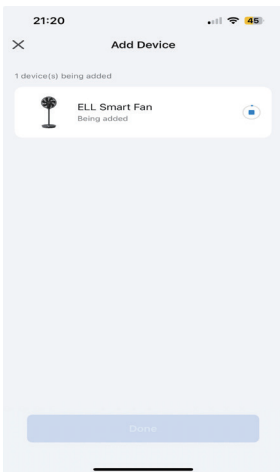

8. Puhdistus ja huolto

Irrota aina laite pistorasiasta ennen sen siirtämistä tai huoltamista. Irrota laite pistorasiasta ja odota, kunnes tuuletin pysähtyy ennen puhdistusta.

Lisävinkkejä:

- Puhdista tuuletin kuukausittain.
- Älä upota virtajohtoa, pistoketta tai koko laitetta veteen tai huuhtele vesihanassa.
- Älä käytä bensiniä, bentseeniä, ohenninta, myrkyllisiä tai syövyttäviä pesuaineita laitteen puhdistamiseen vaurioiden välttämiseksi.
- Käytä putkimallista puhdistinta, pölynimuria tai imuria poistaaksesi pölyn takakannesta.
- Käytä kosteaa liinaa varovasti puhdistaaksesi tuulettimen ulkopinnan.
- Puhdistuksen jälkeen tuotteen on oltava täysin kuiva ennen sen liittämistä sähköverkkoon.
- Jos tuuletinta ei käytetä pitkään aikaan, säilytä se viileässä, kuivassa ja turvallisessa paikassa. Säilytyksen aikana älä kääri virtajohtoa tiukasti laitteen ympärille tai aseta siihen painetta välttääksesi virtajohdon vaurioitumisen.

9. Tekniset tiedot

Malli	ELL Breeze High
Väri	Tummanharmaa
Nimellisjännite	220-240V-50-60Hz
Nimellisteho	25W
Tuotteen mitat (L x S x K)	345*345*980&1180mm



ELL

ell-brand.com

Distributed in Europe by:

Klimabrands A/S
Saltebakken 29
DK-9900 Frederikshavn
+45 77 33 34 30

